

SONY®

4-690-928-32(1)



4690928321

Television

Teatmik	EE
Atsauces ceļvedis	LV
Trumpasis vadovas	LT
Referentni vodič	HR
Referenčni priročnik	SI
Referentni vodič	SR



BRAVIA

KD-75XE90xx / 75XE85xx / 65XE90xx / 65XE85xx / 55XE90xx / 55XE85xx / 49XE90xx
FW-75XE90xx / 75XE85xx / 65XE90xx / 65XE85xx / 55XE90xx / 49XE90xx

Sisukord

TÄHTIS TEADE	2
Ohutusteave	3
Ettevaatusabinõud	6
Osad ja juhtnupud	8
Juhtnupud ja näidikud	8
Kaugjuhtimispuldi kasutamine	9
Kaugjuhtimispuldi osade kirjeldus	9
Ühendusskeem	11
Teleri paigaldamine seinale	13
Valikulise seinale paigaldamise kinnituse kasutamine	13
Ainult KD-75/65/55XE90xx, FW-75/65/55XE90xx, KD-75XE85xx, FW-75XE85xx	14
Tõrkeotsing	16
Tõrked ja lahendused	16
Tehnilised andmed	17

Internetiühendus ja andmeturve

Seade loob internetiühenduse algseadistuse käigus ning samuti hiljem kodulekraani konfigureerimisel. Nimetatud internetiühenduste ja edaspidiste puhul kasutatakse teie IP-aadressi. Kui te ei soovi oma IP-aadressi kasutada, ärge traadita ühenduse funktsiooni seadistage ning internetikaablit ühendage. Internetiühenduse ja privaatsuse kohta näidatakse täiendavat teavet seadistuskuvadel.

Sissejuhatus

Täname, et valisite selle Sony toote.
Enne teleri kasutamist lugege palun põhjalikult seda kasutusjuhendit ja jätkke see tulevikus vaatamiseks alles.

Märkused

- Enne teleri kasutamist lugege jaotist „Ohutusteave“ (lk 3).
- Seadistusjuhendis ja selles kasutusjuhendis olevad pildid ja joonised on vaid viiteks ning toode võib neil kujutatust erineda.
- Mudeli nimes olevale xx-ile vastab disaini, värvi või TV standardiga seotud number.

Seadistusjuhendi asukoht

Seadistusjuhend paikneb teleri pakendis ülemisel pehmenfusel.

Spikker/Spikker

Spikrifunktsioon annab palju teavet teie teleri kohta. Spikrifunktsiooni kasutamiseks vajutage kaugjuhtimispuldil **HELP**. Loendist ja märksõnade otsingust leiate juhised ja rikkeotsingu. Juhendi vaatamiseks valige spikrimenüüst [Spikker]. Kui ühendate teleri internetiga, värskendatakse spikrifunktsiooni ja selles sisalduvat teavet.

Identifitseerimiskleebise asukoht

Mudeli numbr, tootmiskuupäeva (aasta/kuu) ja toiteallika sildid paiknevad teleri või pakendi tagaküljel.

Vooluadapteriga mudelid:

Vooluadapteri mudeli number ja seerianumber paiknevad vooluadapteri põhjal.

HÕIATUS

TULE LEVIKU

VÄLTIMISEKS HOIDKE

KÜÜNLAD VÕI MUUD

LAHTISED LEEGID SELLEST

TOOTEST ALATI EEMAL.



TÄHTIS TEADE

See toode on valmistatud Sony Corporation, 1-7-1 Konan Minato-ku Tokyo, 108-0075 Jaapan poolt või tema nime all. Teavet toote vastavusest Euroopa Liidu seadusandluse aktidele saate volitatud esindajalt Sony Belgium, bijkantoor van Sony Europe Limited, Da Vincilaan 7-D1, 1935 Zaventem, Belgia. Hoolduse ja teenuse garantii korral pöörduge vastavates hoolduse või garantii dokumentides märgitud aadressil.

Radioseadmete teatis

Sony Corporation kinnitab, et radioseadmete tüübid KD-75XE9005, KD-75XE8596, KD-65XE9005,

KD-65XE8599, KD-65XE8596, KD-65XE8588, KD-65XE8577, KD-65XE8505, KD-55XE9005, KD-55XE8599, KD-55XE8596, KD-55XE8588, KD-55XE8577, KD-55XE8505, KD-49XE9005, FW-75XE9001, FW-75XE8501, FW-65XE9001, FW-65XE8501, FW-55XE9001, FW-49XE9001 vastavad direktiivis 1999/5/EL sätestatud põhinõuetele ja teistele asjakohastele sätetele. Üksikasjalikum info: <http://www.compliance.sony.de/>

Käesoleva radioseadme kasutamine ei ole vastuolus Euroopa Liidus kehtivate raadiosagedustele kehtestatud määrustega.

Märkus klientidele: järgnev teave kehtib ainult EL-i direktiive järgivates riikides müüdvate seadmete puhul.

Teleri juhtmevaba süsteemi on lubatud kasutada järgmistes riikides:

AT, BE, HR, CY, CZ, DK, EE, FI, FR, DE, GR, HU, IE, IT, LV, LT, LU, MT, NL, PL, PT, SK, SI, ES, SE, GB, IS, LI, NO, CH, BG, RO, TR, AL, BA, MK, MD, RS, ME, Kosovo

Antud seadmestikku võib kasutada muudes Euroopast väljaspool asuvates riikides.



- Paigaldage teler nii, et teleri lauapealne alus ei ulatu telerialusest kaugemale (pole kompleksis). Kui lauapealne alus ulatub telerialusest eemale, võib see põhjustada teleri ümber- või mahakukkumise ning tekitada kehavigastusi või telerit kahjustada.

KD-75/65/55/49XE90xx, FW-75/65/55/49XE90xx

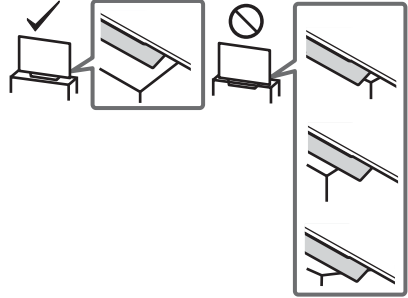

KD-75/65/55XE85xx, FW-75/65XE85xx

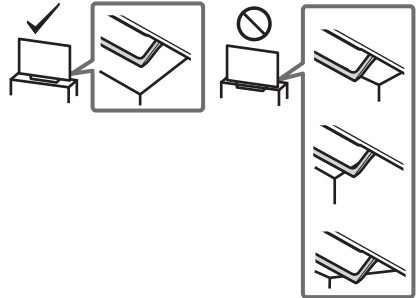

- Seinale paigaldusi peaks teostama ainult kvalifitseeritud teeninduspersonal.
- Ohutuse tagamiseks on tungivalt soovitatav, et kasutaksite Sony lisatarvikuid, sealhulgas:
 - Seinale paigaldamise kinnitused SU-WL450 (V.a KD-75XE90xx, KD-75XE85xx, FW-75XE90xx, FW-75XE85xx)
- Seinale paigaldamise kinnituse kinnitamisel teleri külge kasutage kindlasti seinale paigaldamise kinnitusega kaasasolevaid kruve. Kaasasolevaid kruve tuleb kasutada vastavalt joonisele seinale paigaldamise kinnituse kinnituspinnast mõõdetuna. Kruvide läbimõõt ja pikkus sõltub seinakinnituse mudelist. Muude kruvide kasutamine peale kompleksis olevate võib tuua kaasa teleri sisekahjustusi või põhjustada selle kukkumise jne.

8 mm - 12 mm

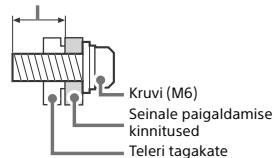

Ohutusteave

HOIATUS

Patareisid ei tohi hoida liiga kuumas kohas, näiteks päikese käes, tule lähedal vm.

Ärge asetage telerit ebakindlale alusele. Teler võib kukkuda ning tekitada tõsiseid või surmavaid kehavigastusi. Õnnetusi, isearniid laste vigastamist saab vältida althooldud lihtsate ettevaatusabinõude rakendamiseega.

- Kasutage teleri tootja soovitatud kappi ja jalga.
- Kasutage üksnes sellist mööblieset, millele on turvaline telerit asetada.
- Veenduge, et teler ei ulatu üle mööblieseme serva.
- Ärge asetage telerit kõrgele mööbliesemele (nt kapp või raamaturiiul), kui mööbliese ei ole kindlalt kinnitatud. Samuti kinnitage teler mööblieseme külge.
- Ärge asetage telerit kangale või mõne muu materjali peale, mis on teleri ja mööblieseme vahel.
- Rääkige lastele, et mööbliesemel turnimine teleri nuppude vajutamiseks on ohtlik.

Sarnaseid ettevaatusabinõusid tuleb rakendada ka teleri hoistamisel või teise kohta ümberpaigutamisel.

Paigaldamine/seadistamine

Paigaldage teler ja kasutage seda vastavalt järgnevatele juhistele, et vältida tule-, elektrišoki-, kahjustus- ja/või vigastusohtu.

Paigaldamine

- Teleri peaks paigaldama lihtsasti juurdepääsetava seinakontakti lähedusse.
- Asetage teler kindlale tasasele pinnale, et vältida selle kukkumist ja sellest tulenevaid kehavigastusi või omandikahjustusi.
- Paigaldage teler kohta, kus seda poleks võimalik tõmmata, tõugata või ümber lükata.

Transportimine

- Enne teleri transportimist ühendage kõik kaablid lahti.
 - Suure teleri transportimiseks on vaja kahte või kolme inimest.
 - Teleri käsitsi transportimisel hoidke seda vastavalt allpool näidatule.
- Ärge avaldage survet LCD-paneelile ja ekraani ümbritsevale raamile.

KD-75/65/55/49XE90xx, FW-75/65/55/49XE90xx

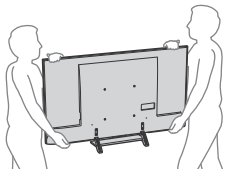

KD-75/65/55XE85xx, FW-75/65/55XE85xx

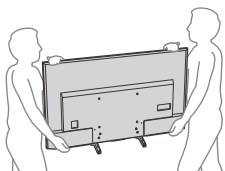

- Teleri transportimisel ärge laske sel jõnksuda ega liigselt vibreerida.
- Teleri transportimisel paranduseks või kolides pakkiye see algset karpi ja pakkematerjali kasutades.

Ümberkukkumise vältimine

KD-75/65/55/49XE90xx, FW-75/65/55/49XE90xx

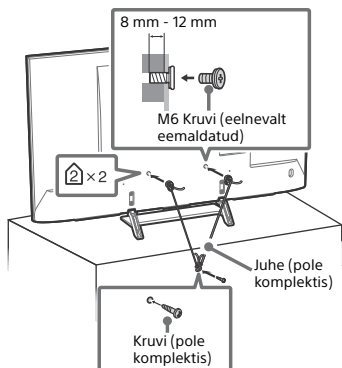
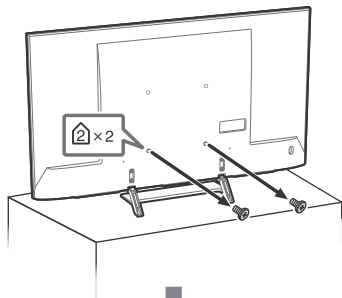

KD-75/65/55XE85xx, FW-75/65/55XE85xx

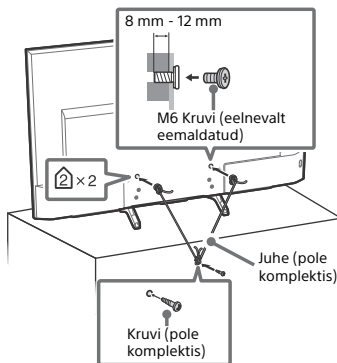
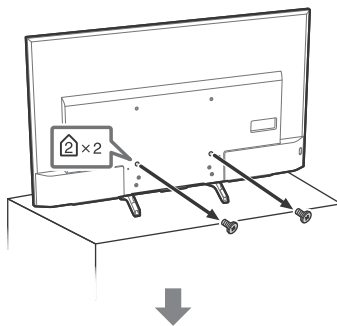

Ventilatsioon

- Ärge kunagi katke ventilatsiooniavasid ega sisestage midagi korpusesse.
- Jätke teleri ümber ruumi, nagu allpool näidatud.
- On tungivalt soovitatav, et kasutaksite Sony seinale paigaldamise kinnitust pakumaks piisavat õhuringlust.

Seinale paigaldatud

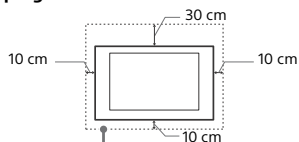

Jätke teleri ümber vähemalt nii palju ruumi.

Jalale paigaldatud

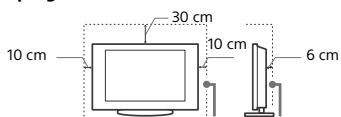

Jätke teleri ümber vähemalt nii palju ruumi.

- Korraliku ventilatsiooni tagamine ja tolmu või mustuse kogumise ennetamine:
 - Ärge asetage telerit pikali, ärge paigaldage seda ülemine pool all, tagurpidi või küljega.
 - Ärge paigutage telerit riulile, vaibale, voodisse või kappi.
 - Ärge katke telerit riidega (nt kardinaid) või esemetega, nagu ajalehed jne.
 - Ärge paigaldage telerit nagu allpool näidatud.

Õhuringlus on takistatud.

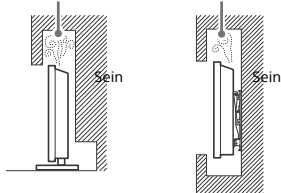

Elektrikaabel

- Tule-, elektrišoki- või vigastus- ja/või kahjustusohu vältimiseks käsitsesge elektrikaablit järgnevalt:
- Kasutage ainult Sony komplektis olevat elektrikaablit, mitte teiste tootjate kaableid.
 - Sisestage pistik täielikult seinakontakti.
 - Kasutage telerit ainult 220 V – 240 V vahelduvvoolutootega.
 - Kaablit ühendamisel ühendage elektrikaabel oma ohutuse nimel kindlasti pistikust lahti ning hoiduge oma jälgadega kaablitse kinni jäämast.
 - Enne teleri hooldamist või liigutamist ühendage elektrikaabel seinakontaktist lahti.
 - Hoidke elektrikaabel soojusallikatest eemal.
 - Ühendage elektripistik lahti ja puhastage seda korrapäraselt. Kui pistik on mustusega kaetud ja see puutub niiskusega kokku, võib selle isolatsiooni kvaliteet langeda, mis võib põhjustada tulekahju.

Märkused

- Ärge kasutage komplektis olevat elektrikaablit ühegi teise seadmega.
- Ärge pigistage, painutage ega väänake elektrikaablit liigselt. Kaablisooned võivad paljastuda või murduda.
- Ärge modifitseerige elektrikaablit.
- Ärge asetage elektrikaablile midagi rasket.
- Ärge tõmmake elektrikaablit lahtiühendamisel elektrikaablist endast.
- Ärge ühendage samasse seinakontakti liiga palju seadmeid.
- Ärge kasutage halvasti sobivat seinakontakti.

MÄRKUS TOITEADAPTERI KOHTA (ainult vooluadapтерiga varustatud mudelid)

Ettevaatus

- Tule- ja elektrilöögiohu vältimiseks ärge jätke seadet vihma ega niiskuse kätte.
- Tule- ja elektrilöögiohu vältimiseks ärge asetage seadmele vedelikuga täidetud esemeid, nt lillevaase. Ärge paigaldage seadet piiratud kohtadesse, nt raamaturiulile või muusse sarnasesse kohta.
- Veenduge, et seinakontakt asub seadme lähedal ja sellele on lihtne juurde pääseda.
 - Kasutage ainult seadmega kaasasolevat toiteadapterit ja toitejuhet.
 - Ärge kasutage muud toiteadapterit. See võib põhjustada rikke.
 - Ühendage toiteadapter hõlpsasti juurdepääsetava seinakontaktiga.
 - Ärge keerake toitejuhet toiteadapteri ümber. Juhtme südamik võib katki minna ja/või põhjustada seadme rikke.



- Ärge puudutage toiteadapterit märgade kätega.
- Kui märkate toiteadapteri juures midagi ebatavalist, siis eemaldage see kohe seinakontaktist.

- Seade pole eemaldatud toiteallikast seni, kuni see on seinakontaktiga ühendatud, seda isegi juhul, kui seade on välja lülitatud.
- Kuna toiteadapter soojeneb pika kasutuse käigus, võib see kätga puudutamisel kuum tunduda.

Keelatud kasutus

Ärge paigaldage/kasutage telerit allpool loetletud asukohtades, keskkondades või olukordades, vastasel korral võib telerit tekkida väärtalitus ning see võib põhjustada tulekahju, elektrišoki, kahjustusi ja/või vigastusi.

Asukohad:

- Väljas (otsesed päikesevalguses), merekaldal, laeval või muul alusel, sõidukis sees, meditsiinasutustes, ebaseabiilsetes asukohtades, vee lähedal, vihmäs, niiskuses või suitsus.

Keskkonnad:

- Kohad, mis on kuumad, niisked või liiga tolmused; kuhu võib siseneda putukaid; kus seade võib sattuda mehaanilise vibrerimise kätte, tuleohtlike esemete lähedal (küünlad jne). Teler ei tohi sattuda tilkuva vee alla või olukorda, kus seda pritsitakse, ning telerile ei tohi asetada vedelikuga täidetud esemeid, näites vaase.

Olukorrad:

- Kasutamine, kui käed on märjad, korpus eemaldatud või lisatarvikutega, mida tootja ei soovita. Äikesetormide ajal ühendage teler seinakontaktist ja antenni küljest lahti.
- Teleri paigaldamine nii, et see jääb ohtlikult välja. Inimeste või esemete kokkupõrkamisel teleriga võib tekkida vigastuste oht.

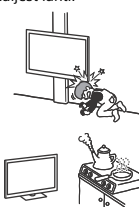

- Teleri paigutamine niiskesse või tolmusesse kohta või ruumi, kus on rasvast suitsu või auru (pliidide või õhuniisutajate läheduses). Võib tekkida tulekahju, elektrilöögi või koolandumise oht.
- Teleri paigaldamine kõrge temperatuuriga kohtadesse, näiteks otsese päikesevalguse kätte, radiaatori või küttesüsteemi lähedusse. Teler võib sellistes tingimustes üle kuumeneda, mille tagajärjeks võib olla korpusdeformeerumine ja/või teleri väärtalitus.



- Kui paigaldate teleri avaliku veekeskuse riietusruumi või kuumaveallikate lähedusse, võib õhusolev väävel jms telerit kahjustada.



- Parima pildikvaliteedi tagamiseks ärge laske valgustusel ega päikesevalgusel otse ekraanile langeda.
- Vältige teleri viimist külmast kohast sooja kohta. Äkilised temperatuurimuutused ruumis võivad põhjustada niiskuse kondenseerumist. Selle tõttu võib kehv olla teleripilt ja/või värvid. Kirjelatud probleemide ilmnenemisel oodake enne teleri sisselülitamist, kuni niiskus on täielikult arunud.

Katkised osad:

- Ärge visake midagi teleri pihta. Ekraani klaas võib lõigata tõttu katki minna ja põhjustada tõsiselt vigastusi.
- Kui teleri pind mõraneb, ärge seda enne puudutage, kui olete elektrikaabli lahti ühendanud. Vastasel juhul võite saada elektrilöögi.

Mittekasutamisel

- Kui te ei kasuta telerit mitu päeva, peaks teleri vooluvõrgust keskkonna- ja ohutuspõhjustel lahti ühendama.
- Kuna telerit ei ühendata vooluvõrgust välja lihtsalt teleri väljalülitamisel, tõmmake teleri täielikult lahtiühendamiseks pistik vooluvõrgust välja.
- Mõnedel teleritel võib aga olla funktsioone, mis nõuavad õigesti töötamiseks teleri ooterežiimile jätmist.

Laste puhul

- Ärge laske lastel teleri otsa ronida.
- Hoidke väikesed lisatarvikud laste käeulatuses eemal, et neid kogemata alla ei neelataks.

Kui tekivad järgmised probleemid...

Lülitage teler välja ja ühendage elektrikaabel lahti kohe, kui tekib mõni järgmistest probleemidest.

Paluge oma müügiesindajalt või Sony teeninduskeskusest, et kvalifitseeritud teeninduspersonal seadme üle vaataks.

Kui:

- elektrikaabel on kahjustatud;
- seinakontakt ei sobi hästi;
- teler on kahjustatud kukkumise või löögi tagajärjel;
- korpuse avastesse on sattunud mõni vedelik või tahke es.

LCD-teleri temperatuurist

Kui LCD-telerit kasutatakse pikema aja vältel, siis paneeli ümbrus soojeneb. Käega katsudes võib see tunduda kuumana.

Ettevaatusabinõud

Teleri vaatamine

- Vaadake telerit mõõdukas valguses, kuna teleri vaatamine kehvast valgusest või pika aja jooksul väsitab teie silmi.
- Kõrvaklappide kasutamisel reguleerige helitugevust, et vältida liigset valjust, kuna tagajärjeks võib olla kuulmiskahjustus.

LCD-ekraan

- Kuigi LCD-ekraan on valmistatud täppistehnoloogiaga ja kasutatakse 99,99 % efektiivsetest pikslitest, tekivad sinna juurde mustad või heledad (punased, sinised või rohelised) pikslid. See on LCD-ekraani materjali eripära ega ole väärtalitus.
- Ärge muljuge ega kraapige pealispinda ega paigutage esemeid teleri ekraani peale. Pilt võib muutuda ebahütlaseks või LCD-ekraan võib saada kahjustatud.
- Kui seda telerit kasutatakse külmas kohas, võib osa pildist laiali valguda või pilt võib muutuda tumedaks. See ei näita viga. Need nähtused kaovad temperatuuri tõustes.
- Kui näidatakse järjest staatilisi pilte, võib olla näha varjukujusid. Need võivad mõne hetke pärast kaduda.
- Ekraan ja korpuse muutuivad teleri kasutamisel soojaks. See pole väärtalitus.
- LCD-ekraan sisaldab väikest kogust vedelkristalli. Utiliseerimisel järgige oma kohalikke korraldusi ja määrusi.

Teleri ekraanipinna/korpuse käsitlemine ja puhastamine

Enne puhastamist ühendage teleriga ühendatud elektrikaabel kindlasti seinakontaktist lahti. Materjali halvenemise või ekraani katte halvenemise vältimiseks järgige alljärgnevat ettevaatusabinõusid.

- Tolmu eemaldamiseks ekraanipinnalt/korpusest pühkige seda õrnalt pehme riidetükiga. Kui tolmu ei eemaldu, pühkige pehme riidetükiga, mis on kergelt niisutatud lahjendatud õrna puhastusvedelikuga.
- Ärge kunagi pihustage vett või puhastusvedelikku otse telerile. See võib nõriseda ekraani alla või välisosadele ja sattuda teleri sisse ja telerit kahjustada.



- Ärge kunagi kasutage mitte mingit lihvimisplaati, leeliselist/happelist puhastusvahendit, küürimispulbrit ega lenduvat lahustit, nagu alkohol, bensiin, vedeldi või putukamürk. Selliste ainete kasutamine või pikemalt kokkupuutumine kumm- või vinüülainetega võib tuua kaasa ekraani pinna ja korpuse materjali kahjustusi.
- Ärge puudutage telerit, kui teie käed on kaetud keemilise ainega (nt kätekreem või päikesekreem).
- Korraldage ventilatsiooni tagamiseks on soovitatav ventilatsiooniavadest perioodiliselt tolmu imeda.
- Teleri nurga reguleerimisel liigutage seda aeglaselt, et vältida teleri liikumist või lauaalusele maha libisemist.

Lisaseadmed

- Lisaseadmed ja kõik muud seadmed mis kiirgavad välja elektromagnetilist kiirgust tuleb telerist eemal hoida. Muidu võivad tekkida pildi moonutused ja/või müra sisaldav hääl.
- Seda seadet on testitud ja leitud, et see ühildub raadioseadmete direktiivis seatud piirangutega lühema kui 3-meetrise raadiosageduskaabli kasutamisel.
- Seda seadet on testitud ja leitud, et see ühildub raadioseadmete direktiivis seatud piirangutega lühema kui 30-meetrise raadiosageduskaabli kasutamisel maapealse/satelliidi/CATV-pordi jaoks.

F-tüüpi pistiku soovitus

Sisemise traadi projektsioon ühendusosast peab olema vähem kui 1,5 mm.

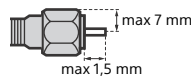

(Viitejoonis F-tüüpi pistiku kohta)

Juhtmevaba funktsioon

- Ärge kasutage seadet meditsiiniseadmete läheduses (nt südamestimulaator), sest see võib põhjustada meditsiiniseadme töös tõrkeid.
- Kuigi see seade edastab ja võtab vastu muundatud signaale, olge autoriseerimata signaalide suhtes siiski ettevaatlik. Me ei vastuta ühegi selle tulemusel tekkinud probleemi eest.
- Selle seadme paigaldamisel ja kasutamisel tuleb jälgida, et seadme antenni ja inimese keha vahele jääb vähemalt 20 cm.

Ettevaatusabinõud kaugjuhtimispuldi kasutamisel

- Patareide sisestamisel jälgige õiget polaarust.
- Ärge kasutage erinevat tüüpi patareisid koos ega kombineerige vanu ja uusi patareisid.
- Vabaneege patareidest keskkonnoõbralikul moel. Teatud piirkonnad võivad patareidest vabanemist reguleerida. Küsige teavet oma kohalikult volitatud spetsialistilt.
- Käsitsege kaugjuhtimispuldi ettevaatlikult. Ärge laske sel kukkuda, ärge astuge ega tilgutage sellele vedelikku.
- Ärge asetage kaugjuhtimispuldi soojusallika lähedusse, otseesse päikesevalguse kätte või niiskesse ruumi.

Telerist vabanemine



Elektri- ja elektroonikaseadmete jäätmete kõrvaldamine (rakendatav Euroopa Liidus ja teistes jäätmete liigiti kogumise süsteemidega Euroopa riikides)

Taoline tähis tootel või selle pakendil näitab, et toodet ei tohi visata olmeprügisse. Selle peab andma ümbertöötlemiseks vastavasse elektriliste ja elektrooniliste seadmete

kogumiskohta. Tagades toote õige utiliseerimise, aitad vältida võimalikke negatiivseid tagajärgi keskkonnale ja elanike tervisele, mis võivad tekkida tootejäätmete väärä käitlemise tulemusel. Materjalide taaskasutamine aitab säästa loodusressursse. Üksikasjalikumat teavet selle toote ümbertöötlemise kohta saad kohalikust omavalitsusest, kohalikust jäätmekäitluse teenindusest või kauplusest, kus toote ostsid.



Kasutatud patareide jäätmete kõrvaldamine (rakendatav Euroopa Liidus ja teistes jäätmete liigiti kogumise süsteemidega Euroopa riikides)

Taoline tähis patareil või selle pakendil näitab, et antud toote komplekti kuuluvat patareid ei tohi visata olmeprügisse. Teatud patareidel kasutatakse seda tähist koos keemilise elemendi sümboliga. Elavhõbeda (Hg) või plii (Pb) keemilise elemendi sümbol lisatakse, kui patarei sisaldab rohkem kui 0,0005 % elavhõbedat või 0,004 % pliid. Tagades kasutatud patareide õige utiliseerimise, aitad vältida võimalikke negatiivseid tagajärgi keskkonnale ja elanike tervisele, mida võib tekitada jäätmete väärä käitlemine. Materjalide taaskasutamine aitab säästa loodusressursse. Juhtudel, kui toodetel on ohtuse, talitluse või andmete integreerimise eesmärgil vajalik püsühendus sisseehitatud patareiga, tohib seda vahetada ainult kvalifitseeritud teeninduse spetsialist. Patarei õige käitlemise tagamiseks anna toode selle kasutusaja lõppemisel ümbertöötlemiseks vastavasse elektriliste ja elektrooniliste seadmete kogumiskohta. Kõikide teiste patareide kohta vaata osast, kus kirjeldatakse nende patareide ohutut väljavõtmist tootest. Anna patarei ümbertöötlemiseks vastavasse kasutatud patareide kogumiskohta. Üksikasjalikumat teavet selle toote või patarei ümbertöötlemise kohta saad kohalikust omavalitsusest, kohalikust jäätmekäitluse teenindusest või kauplusest, kus toote ostsid.

Osad ja juhtnupud

Juhtnupud ja näidikud

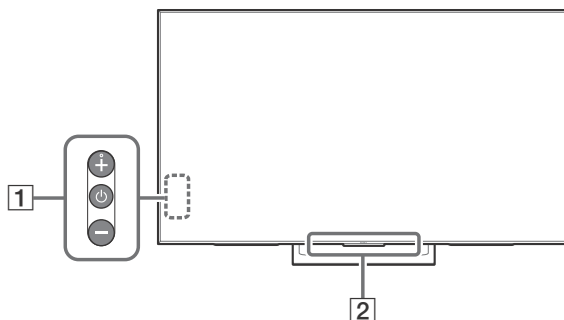

1 (Toide) /+/-

Kui teler on väljalülitatud,
vajutage sisse lülitamiseks .

Kui teler on sisselülitatud,

Toite väljalülitamiseks hoidke all -nuppu.

Funktsiooni vahetamiseks vajutage korduvalt nuppu , seejärel vajutage nuppu + või -, et:

- Helitugevuse reguleerimine.
- Kanali valimine.
- Teleri sisendallika valimine.

2 **Kaugjuhtimise sensor*/Valgusandur*/LED-tuli**

LED-tuli põleb või vilgub vastavalt teleri olekule.

Lisateabe saamiseks vt Spikrit.

* Ärge pange midagi anduri lähedale.

Kaugjuhtimispuldi kasutamine

Kaugjuhtimispuldi osade kirjeldus

Kaugjuhtimispuldi kuju, nuppude asukoht, saadavus ja funktsioonid võivad olenevalt piirkonnast/riigist/teleri mudelist erineda.

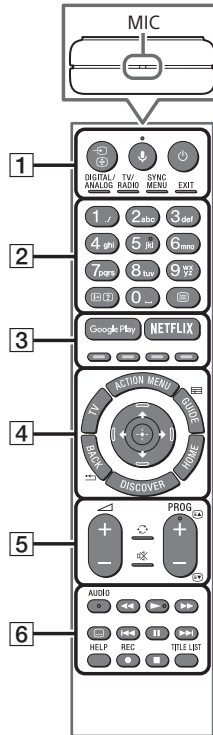

1 (Sisendi valimine/Teksti hoidmine)

Telerirežiimis: Kuvage ja valige sisendallikas.
Tekstirežiimis: Kuvatava lehe hoidmiseks.

(Mikrofon)

Häälfunktsioonide kasutamine. (näiteks hääle abil erineva sisu otsimine.)

(Teleri ooterežiim)

Teleri sisse- või väljalülitamiseks (ooterežiim).

DIGITAL/ANALOG

Digitaal- ja analoogrežiimi vahel lülitumiseks.

TV/RADIO

TV- või RADIO-edastuste vahel lülitumiseks.

SYNC MENU

BRAVIA Synci menüü kuvamiseks.

EXIT

Eelmisele kuvale naasmiseks või menüüst väljumiseks. Kui interaktiivse rakenduse teenus on saadaval, vajutage seda nuppu teenusest väljumiseks.

2 Numbrinupud

(Teabe/teksti kuvamine)

Teabe kuvamiseks.

(Tekst)

Tekstilise teabe kuvamiseks.

3 Google Play

Juurdepääs Google Play võrguteenusele.

NETFLIX (ainult teatud piirkondades/riikides/telerimudelitel)

Juurdepääs NETFLIX-i võrguteenusele.

Värvilised nupud

Samal ajal vastava funktsiooni käivitamiseks.

4 ACTION MENU

Kontekstifunktsioonide loendi kuvamine.

TV

- Telekanalile või muude rakenduste sisendile lülitamiseks.
- Telekanali või -sisendi nägemiseks lülitage teler sisse.

GUIDE/

Digitaalse saatekava kuvamiseks.

BACK/

Eelmisele kuvale naasmiseks.

HOME

Teleri kodumenüü kuvamiseks.

DISCOVER

Sisuriba kuvamine sisu otsimiseks.

↕/↔/↔/⊕ (Elemendi valimine/kinnitamine)

5 +/- (Helitugevus)

Helitugevuse reguleerimiseks.

(Hüppamine)

Kahe kanali või sisendi vahel tagasi- ja edasihüppamiseks. Teler lülitub praeguse kanali või sisendi ja viimati valitud kanali või sisendi vahel.

(Vaigistamine)

Heli vaigistamiseks. Heli taastamiseks vajutage uuesti.

PROG +/-/⏪/⏩

Telerirežiimis: Kanali valimiseks.

Tekstirežiimis: Järgmise (⏪) või eelmise (⏩) lehe valimiseks.

6 **AUDIO**

Parasjagu vaadatava edastuse keele vahetamiseks.



Teleris ja ühendatud BRAVIA Synciga ühilduvas seadmes oleva meediumisisu kasutamiseks.

(Subtiitriks)

Subtiitrite sisse- või väljalülitamiseks (kui see funktsioon on saadaval).

HELP

Spikrimenüü kuvamiseks. Spikri saab avada siit.

● REC

Praeguse saate salvestamiseks USB HDD salvestusfunktsiooniga.

TITLE LIST

Pealkirjalooendi kuvamiseks.

Ühenduskeem

Lisateavet ühenduste kohta leiate Spikrist, vajutades pildil nuppu **HELP**.

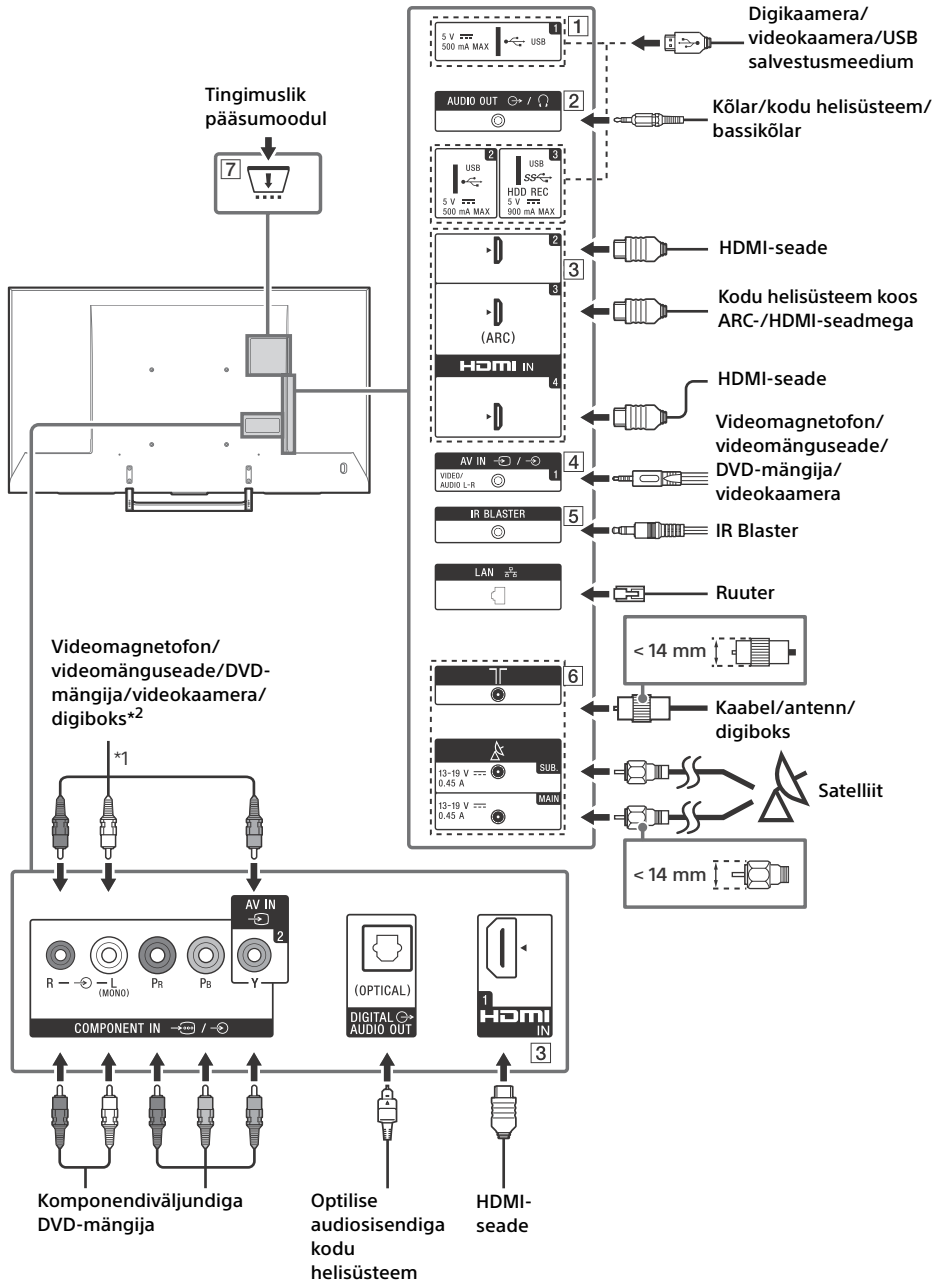

EE

1 **USB 1/2, USB 3 (HDD REC)*³**

- Suure USB-seadme ühendamine võib häirida teiste selle kõrval olevate ühendatud seadmete tööd.
- Suure USB-seadme ühendamiseks kasutage pesa USB 1.

2 **AUDIO OUT**

- Toetab ainult kolme viiguga stereo minipistikku kasutamist.
- Teleri heli kuulamiseks ühendatud seadme kaudu vajutage nuppu **HOME**. Valige suvandid [Seaded] → [Heli] → [Kõrvaklappide/heli väljund] ja seejärel soovitud üksus.

3 **HDMI IN 1/2/3/4**

- Helitagastustehnoloogiaga (ARC) ühilduva digitaalse helisüsteemi ühendamisel kasutage pesa HDMI IN 3. Vastasel juhul on vajalik lisaühendus pesaga DIGITAL AUDIO OUT (OPTICAL).

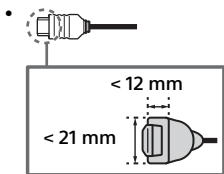

4 **AV IN 1**

- Komposiitühenduste puhul kasutage analoogpikenduskaablit (pole komplektis).

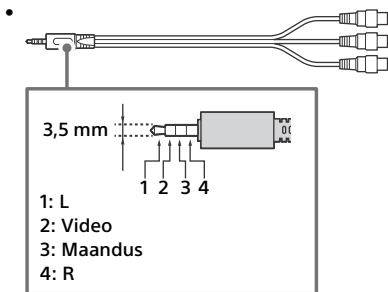

5 **IR BLASTER*³**

6 **(RF sisend), (Satelliidisend)**

- Maapealse/kaabli- ja satelliitsignaali ühendus. Ühendussammud: SUB. → antenn → MAIN
- SUB.-pistik ühendage ainult siis, kui kasutate topelettuuneri režiimi, v.a ühe kaabliga jaotuse puhul, EN50494.

7 **CAM (Tingimuslik juurdepääsumoodul)**

- Pakub juurdepääsu tasulistele teleteenustele. Vt üksikasju oma CAM-i kasutusjuhendist.
- Ärge sisestage kiipkaarti otse teleri CAM-i pesa. See tuleb paigaldada volitatud edasimüüja pakutavasse tingimuslikku juurdepääsumoodulisse (CAM).
- Mõnes piirkonnas/riigis ei toetata CAM-i. Küsige teavet volitatud edasimüüjalt.
- Kui lülitute pärast Interneti-video vaatamist digitaalsele edastusele, võidakse kuvada CAM-i teade.

*1 Monoseadme ühendamiseks kasutage helipesa L (MONO).

*2 Selliste välisseadmete puhul, millel on ainult SCART AV OUT-pesa, kasutage SCART-RCA-adapterit.

*3 Ainult teatud piirkondades/riikides/telerimudelitel.

Teleri paigaldamine seinale

Valikulise seinale paigaldamise kinnituse kasutamine

Selle teleri kasutusjuhendis on toodud ainult teleri seinale paigaldamiseks ettevalmistamise sammud.

Klientidele:

Toote kaitsmiseks ja ohutuse nimel soovib Sony tungivalt, et laseksite teleri paigaldada Sony edasimüüjal või litsentsitud alltöövõtjal. Ärge püüdke seda ise paigaldada.

Sony edasimüüjatele ja alltöövõtjatele:

Pöörake paigaldamise, korralise hoolduse ja toote kontrollimise ajal erilist tähelepanu ohutusele.

Toote paigaldamiseks on vajalik piisav kogemus, eriti seina tugevuse määramisel, et teha kindlaks, kas see suudab teleri kaalu kanda. Usaldage toote seinale paigaldamine kindlasti Sony edasimüüjatele või litsentsitud alltöövõtjatele ja pöörake paigaldamise ajal piisavat tähelepanu ohutusele. Sony ei vastuta mis tahes kahjustuste või vigastuste eest, mis on tingitud valest käsitsemisest või paigaldamisest.

Teleri kinnitamiseks seinale kasutage seinale kinnitamise tuge SU-WL450 (ei kuulu komplekti) (V.a KD-75XE90xx, KD-75XE85xx, FW-75XE90xx, FW-75XE85xx).

Seinale paigaldamise kinnituse paigaldamisel vaadake ka seinale paigaldamise kinnituse kasutusjuhendit ja paigaldusjuhendit.

Märkused

- Pange eemaldatud kruvid kindlasse kohta, mis on eemal laste käeulatusest.



Oma teleri mudelit puudutavad seinale paigaldamise kinnituse paigaldusjuhised leiате järgmiselt veebilehelt: www.sony.eu/tv/wall-mount-bracket-manual

Eemaldage teleri tagaküljelt kruvid.

**Ainult KD-65/55/49XE90xx,
FW-65/55/49XE90xx**

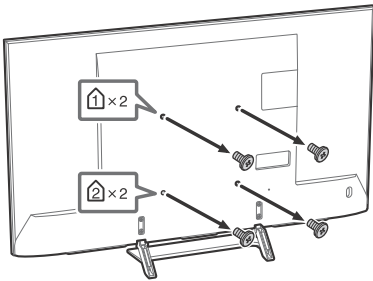

**Ainult KD-65/55XE85xx,
FW-65XE85xx**

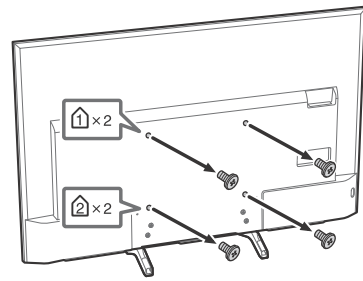

Ainult KD-75/65/55XE90xx, FW-75/65/55XE90xx, KD-75XE85xx, FW-75XE85xx

Telerit saab kinnitada kohe korbist võttes seinale paigaldamise kinnitusele (pole komplektis). Valmistage teler seinale paigaldamise kinnitusele ette enne kaablite ühendamist.

Toote kaitsmiseks ja ohutuse tagamiseks soovib Sony tungivalt lasta teleri seinale paigaldamise teostada kvalifitseeritud asjatundjatel. Ärge püüdke seda ise paigaldada.

- Järgige teie mudelile sobiva seinale paigaldamise kinnitusega kaasasolevaid suuniseid. Teleri paigaldamine nõuab piisavat asjatundlikkust, eriti seina tugevuse määramiseks teleri raskuse talumiseks.
- Hoidke kasutamata kruvisid ja lauapealset alust kindlas kohas, kuni olete valmis lauapealne aluse paigaldamiseks. Hoidke kruvid väikelastele kättesaamatus kohas.

1 Eemaldage teleri tagaküljelt kruvid.

KD-75/65/55XE90xx,
FW-75/65/55XE90xx

KD-75XE85xx, FW-75XE85xx

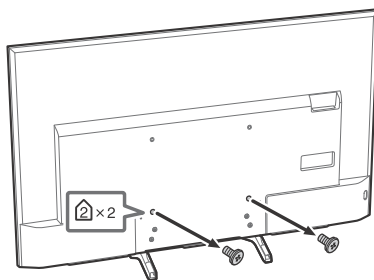
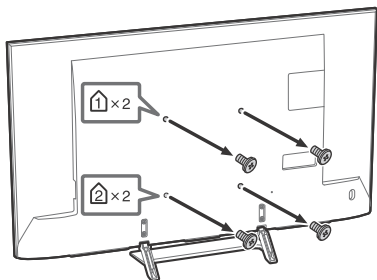

2 Ühendage kruvidega (pole komplektis) seinale paigaldamise kinnitus (pole komplektis).

KD-75/65/55XE90xx, FW-75/65/55XE90xx

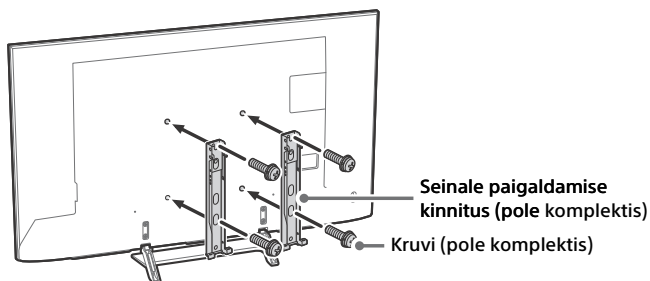

KD-75XE85xx, FW-75XE85xx

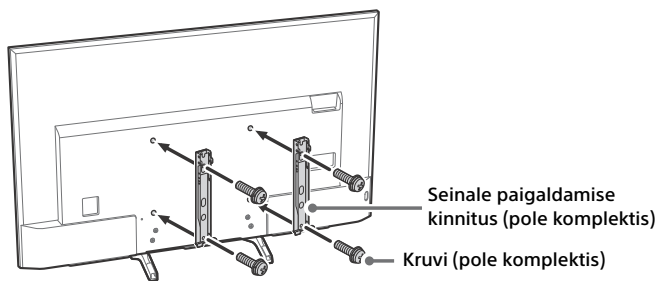

Märkused

- Kui kasutate elektrilist kruvikeerajat, seadke väändemomendiks 1,5 N·m (15 kgf·cm).

3 Eemaldage telerilt lauapealne alus.

KD-75/65/55XE90xx, FW-75/65/55XE90xx

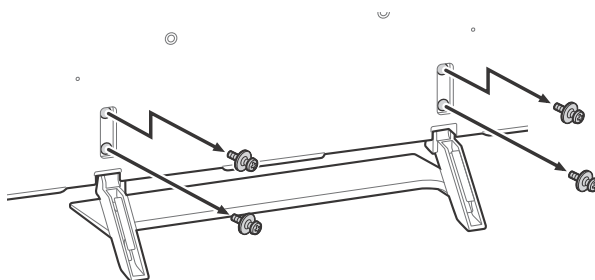

KD-75XE85xx, FW-75XE85xx

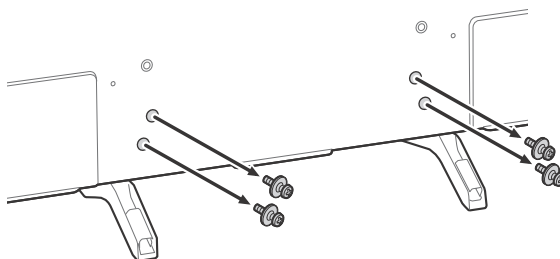

Tõrkeotsing

Üldiseks tõrkeotsinguks, näiteks siis, kui ekraan on must, heli puudub, pilt on kinni jäänud, teler ei reageeri või võrguühendus puudub, toimige järgmiselt.

- 1 Taaskäivitage teler, milleks vajutage puldil toitenuppu, kuni ilmub vastav teade. Teler taaskäivitub. Kui sellest polnud kasu, eraldage teler kaheks minutiks toitevõrgust ja ühendage siis tagasi.
- 2 Otsige abi menüüst Spikker, vajutades puldil nuppu **HELP**.
- 3 Ühendage teler interneti ja uuendage tarkvara.
- 4 Uurige Sony klientide veebilehte (vastav info on tagakaanel).

Kui ilmub teade [Saadaval on teleri uus süsteemitarkvara värskendamine...].

Sony soovib kindlasti teleri tarkvara uuendada, valides [Värskenda kohe]. Tarkvara uuendamine parandab teleri jõudlust ja lisab uusi funktsioone.

Ilmub ekraan teatega [Updating...] (Värskendamine...) ning tarkvara uuendamise ajal vilgub valgustuse LED.

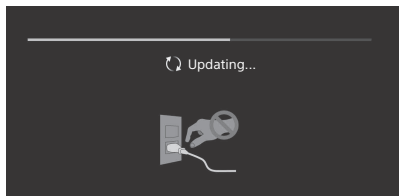

Ärge lahutage tarkvara värskendamise ajal vahelduvvoolu toitekaablit. Kui te peaksite nii tegema, ei pruugi tarkvara värskendamine täielikult lõppeda ja tulemuseks võib olla tarkvara tõrge. Tarkvara värskendamine võib kesta kuni 15 minutit.

Kui ühendate teleri pistikupessa, ei pruugi teler kohe sisse lülituda, isegi kui vajutada kaugjuhtimispuldi või teleri toitenuppu. Süsteemi algaadimine võtab aega. Oodake umbes üks minut ja seejärel vajutage seda uuesti.

Tõrked ja lahendused

Kui valgustuse LED vilgub punaselt.

- Lugege vilkumiste kordi (intervall on kolm sekundit).
Lähtestage teler, eemaldades toitejuhe kaheks minutiks, ning seejärel lülitage teler sisse. Kui tõrge püsib, eraldage toitejuhe ja võtke ühendust edasimüüjaga või Sony teeninduskeskusega ning teatage, mitu korda valgustuse LED vilgub.

Maapealse/kaabeltelevisiooni signaal puudub.

- Kontrollige antenni/kaabli ühendust ja võimenduse seadet.
- Valige maapealne/kaabeltelevisioon, vajutades kaugjuhtimispuldil nuppu **DIGITAL/ANALOG**. Kui ei kuvata ülekandeteenust, vajutage nuppu **TV** ja seejärel vajutage nuppu **DIGITAL/ANALOG**.
- Maapealse ühenduse signaali võib summutada läheduses olev tugev signaallialikas. Seadke menüüs Digital Tuning valiku [LNA (CH ---)] seadeks [Väljas].
- Kui olete kolunud uude kohta või üritate uusi teenuseid vastu võtta, proovige kasutada teenuste otsingut, valides [Digitaalhäälustus].

Satelliitteenuste vastuvõttu ei toimu.

- Kontrollige satelliitantenni ühendust.
- Kui kuvatakse teade [Signaali pole.. Tuvastati LNB ülekoormus...], ühendage voolujuhe lahti. Seejärel kontrollige, kas satelliitkaabel on terve ning satelliitühenduse pesa pole lühises.

Kaugjuhtimispult ei tööta.

- Vahetage patareid.

Lapseluku parool on ununenud.

- Sisestage PIN-kood 9999 ja valige [Muuda PIN-koodi].

Teleri ümbrus soojeneb.

- Kui kasutate telerit pikema aja jooksul, soojeneb teleri ümbrus. Käega katsudes võib see tunduda kuumana.

Tehnilised andmed

Süsteem

Paneeli tüüp

LCD-paneel (vedelkristallekraan),
LED-tagantvalgustus

TV vastuvõtustandardid

Oleneb riigist/valitud piirkonnast/teleri mudelist
Analoog: B/G, D/K, I
Digitaalne: DVB-T/DVB-C
DVB-T2*
Satelliit*: DVB-S/DVB-S2

Värvisüsteem

PAL, SECAM, NTSC3.58 (ainult video), NTSC4.43
(ainult video)

Kanalite vastuvõtt

Oleneb riigist/valitud piirkonnast/teleri mudelist
Analoog: UHF/VHF/Kaabel
Digitaalne: UHF/VHF/Kaabel
Satelliit*: IF-sagedus 950–2150 MHz

Heliväljund

10 W + 10 W

Juhtmevaba tehnoloogia

Protokoll IEEE802.11ac/a/b/g/n
(Riigist/piirkonnast olenevalt ei pruugi
IEEE802.11ac olla saadaval.)
Bluetoothi versioon 4.1
Sagedusriba(d): WLAN 2,4 GHz/5 GHz,
Bluetooth 2,4 GHz
Raadiosagedusvõimsuse saatja: 100 mW MAX

TV tarkvara versioon:

PKG_..._...EUA
Vajutage kaugjuhtimispuldil nuppu **HELP**, et
tarkvara versiooni teada saada.

* Kõik telerikomplektid pole varustatud DVB-T2 või
DVB-S/S2 tehnoloogia või satelliitantenni terminaliga.

Sisend-/väljundpesad

Antenn/kaabel

75-oomine välisterminal VHF/UHF jaoks

Satelliitantenn

F-tüüpi emane konnektor, 75 oomi.
DISEqC 1.0, LNB 13 V/18 V ja 22 kHz toon,
Ühe kaabliga edastamine EN50494.

AV IN 1

Video-/audiosisend (minipesa)

COMPONENT IN

YPbPr (komponentvideo): 1080p (50, 60 Hz),
1080i (50, 60 Hz), 720p (50, 60 Hz), 576p, 576i,
480p, 480i
Audiosisend (fonopesad)

AV IN 2

Videosisend (harilik fonoviik Y-sisendiga)
HDMI IN 1, 2, 3, 4 (4K-eraldusvõime tugi, HDCP
2.2-ühilduv)

Video:

4096 × 2160p (50, 60 Hz)*1*2, 4096 × 2160p
(24 Hz)*1, 3840 × 2160p (50, 60 Hz)*2, 3840 ×
2160p (24, 25, 30 Hz), 1080p (30, 50, 60 Hz),
1080/24p, 1080i (50, 60 Hz), 720p (30, 50,
60 Hz), 720/24p, 576p, 576i, 480p, 480i,
PC-vormingud

*1 4096 × 2160p sisestamisel kuvatakse 3840 ×
2160p.

*2 Ainult HDMI IN 2 / 3.

Audio: 5,1 kanaliga lineaarne PCM: 32, 44,1, 48,
88,2, 96, 176,4 ja 192 kHz, 16, 20 ja 24 bitti, Dolby
Digital, Dolby Digital Plus ja DTS

ARC (Audio Return Channel) (ainult HDMI IN 3)
(Kahekanaliline lineaarne PCM: 48 kHz, 16 bitti,
Dolby Digital, Dolby Digital Plus, DTS)

DIGITAL AUDIO OUT (OPTICAL)

Digitaalne optiline pesa (kahekanaliline lineaarne
PCM: 48 kHz, 16 bitti, Dolby Digital, DTS)

AUDIO OUT (mini-stereopesa)

Kõrvaklapid, heliväljund, bassikõlar

HDD REC*1

USB-seadme port (SS) 3 USB HDD seade REC-
funktsioonile)

USB-port 1 ja 2 toetavad High Speed USB-d
(USB2.0).

USB-port 3 toetab Super Speed USB-d (USB3.0).

CAM-i

CAM-i (tingimusliku juurdepääsu moodul) pesa

LAN

10BASE-T/100BASE-TX pesa (Sõltuvalt võrgu
töökeskonnast võib ühenduse kiirus erineda).
10BASE-T/100BASE-TX suhtlemise kiirus ja
suhtlemise kvaliteet pole selle teleri puhul
tagatud.)

DC IN 24 V (ainult KD-65XE90xx)

DC IN 19.5 V (ainult KD-55/49XE90xx)

Vooluadapteri sisend

IR BLASTER*1

IR Blaster kaabli sisend (minipistik)

Muud

Valikulised lisatarvikud

Seinale paigaldamise kinnitused: SU-WL450
(V.a KD-75XE90xx, KD-75XE85xx)

Töökeskkonna temperatuur

0 °C - 40 °C

Töökeskkonna niiskus

10 % - 80 % suhteline õhuniiskus
(mittekondenseeruv)

Toide, tootefiis ja muud

Toitepinge

v.a vooluadapteriga mudelid
220 V – 240 V vahelduvvool, 50 Hz
ainult vooluadapteriga mudelid
24 V DC koos vooluadapteriga (KD-65XE90xx / FW-65XE90xx)
19,5 V DC koos vooluadapteriga
(KD-55/49XE90xx / FW-55/49XE90xx)
Võimsus: sisend 220 V – 240 V vahelduvvool, 50 Hz

Energiatõhususe klass

KD-75XE90xx / FW-75XE90xx: A
KD-75XE85xx / FW-75XE85xx: A+
KD-65XE90xx / FW-65XE90xx: A
KD-65XE85xx / FW-65XE85xx: A+
KD-55XE90xx / FW-55XE90xx: A
KD-55XE85xx: A
KD-49XE90xx / FW-49XE90xx: B

Ekraani suurus (diagonaali mõõtes) (umbes)

KD-75XE90xx / FW-75XE90xx: 189,3 cm / 75 tolli
KD-75XE85xx / FW-75XE85xx: 189,3 cm / 75 tolli
KD-65XE90xx / FW-65XE90xx: 163,9 cm / 65 tolli
KD-65XE85xx / FW-65XE85xx: 163,9 cm / 65 tolli
KD-55XE90xx / FW-55XE90xx: 138,8 cm / 55 tolli
KD-55XE85xx: 138,8 cm / 55 tolli
KD-49XE90xx / FW-49XE90xx: 123,2 cm / 49 tolli

Energiatarve

režiimis [Standardne]

KD-75XE90xx / FW-75XE90xx: 182 W
KD-75XE85xx / FW-75XE85xx: 130 W
KD-65XE90xx / FW-65XE90xx: 129 W
KD-65XE85xx / FW-65XE85xx: 114 W
KD-55XE90xx / FW-55XE90xx: 109 W
KD-55XE85xx: 100 W
KD-49XE90xx / FW-49XE90xx: 102 W

režiimis [Ere]

KD-75XE9005: 331 W
KD-75XE8596: 246 W
FW-75XE9001: 331 W
FW-75XE8501: 246 W
KD-65XE9005: 230 W
KD-65XE8599: 195 W
KD-65XE8596: 195 W
KD-65XE8588: 195 W
KD-65XE8577: 195 W
KD-65XE8505: 195 W
FW-65XE9001: 230 W
FW-65XE8501: 195 W
KD-55XE9005: 189 W
KD-55XE8599: 180 W
KD-55XE8596: 180 W
KD-55XE8588: 180 W
KD-55XE8577: 180 W
KD-55XE8505: 180 W
FW-55XE9001: 189 W
KD-49XE9005: 173 W
FW-49XE9001: 173 W

Keskmine aastane energiatarve*2

KD-75XE90xx / FW-75XE90xx: 252 kWh
KD-75XE85xx / FW-75XE85xx: 180 kWh
KD-65XE90xx / FW-65XE90xx: 179 kWh
KD-65XE85xx / FW-65XE85xx: 158 kWh
KD-55XE90xx / FW-55XE90xx: 151 kWh
KD-55XE85xx: 139 kWh
KD-49XE90xx / FW-49XE90xx: 141 kWh

Ooterežiimi energiatarve*3*4

0,50 W (27 W tarkvara/EPG värskendusrežiimis)

Ekraani eraldusvõime

3840 punkti (horisontaalne) × 2160 rida (vertikaalne)

Väljundvõimsus

USB 1/2: 5 V, —, 500 mA MAX
USB 3: 5 V, —, 900 mA MAX

Mõõtmed (umbes) (l × k × s)

jalaga

KD-75XE90xx: 167,4 × 102,1 × 29,6 cm
KD-75XE85xx: 167,7 × 103,2 × 28,4 cm
KD-65XE90xx: 144,7 × 89,5 × 25,9 cm
KD-65XE85xx: 145,4 × 90,5 × 26,6 cm
KD-55XE90xx: 122,8 × 77,2 × 25,9 cm
KD-55XE85xx: 123,2 × 77,2 × 25,2 cm
KD-49XE90xx: 109,3 × 68,5 × 23,6 cm

ilma jalata

KD-75XE90xx: 167,4 × 95,9 × 6,6 cm
KD-75XE85xx: 167,7 × 96,8 × 5,3 cm
KD-65XE90xx: 144,7 × 83,0 × 6,0 cm
KD-65XE85xx: 145,4 × 84,0 × 4,4 cm
KD-55XE90xx: 122,8 × 70,7 × 6,0 cm
KD-55XE85xx: 123,2 × 71,7 × 5,7 cm
KD-49XE90xx: 109,3 × 63,1 × 6,2 cm

Kaal (umbes)

jalaga

KD-75XE90xx: 35 kg
KD-75XE85xx: 35,2 kg
KD-65XE90xx: 23,2 kg
KD-65XE85xx: 22,1 kg
KD-55XE90xx: 18,1 kg
KD-55XE85xx: 19,5 kg
KD-49XE90xx: 13,8 kg

ilma jalata

KD-75XE90xx: 33,2 kg
KD-75XE85xx: 34,1 kg
KD-65XE90xx: 22 kg
KD-65XE85xx: 21 kg
KD-55XE90xx: 16,9 kg
KD-55XE85xx: 18,6 kg
KD-49XE90xx: 12,6 kg

*1 Ainult teatud piirkondades/riikides/telerimudelitel.

*2 Energiatarve aastas, arvestades 365 päeva 4 tundi päevas töötava teleri energiatarvet. Tegelik energiatarve sõltub sellest, kuidas telerit kasutatakse.

*3 Määratletud ooterežiimi energiatarbeni jõutakse, kui teler on tarvilikud siseprotsessid lõpule viinud.

*4 Voolutarve ooterežiimis suureneb, kui teler on ühendatud võrku.

Märkused

- Ärge eemaldage katet TV CAM-i (Conditional Access Module) pesalt, v.a CAM-i paigaldatava nutikaardi sisestamiseks.
- Valikuliste lisatarvikute saadavus sõltub riigist/piirkonnast/telerimudelitest/laovarust.
- Kujundus ja tehnilised andmed võivad ilma ette teatamata muutuda.

Märkused digitaaltelevisiooni funktsiooni kohta

- Digi-TV (DVB maapealne, satelliit ja kaabel), interaktiivsed teenused ja võrgufunktsioonid ei pruugi olla kättesaadavad kõikides riikides või piirkondades. Mõnede pakujate puhul või mõnedes võrgutingimustes ei pruugi mõned funktsioonid olla aktiveeritud või need ei pruugi korralikult toimida. Mõned TV teenusepakujad võivad küsida oma teenuste eest tasu.
- See TV toetab digitaalringhäälingut kasutades MPEG-2, H.264/MPEG-4 AVC ja H.265/HEVC koodekeid, kuid me ei saa tagada ühilduvust kõikide operaatori-/teenusesignaalidega, mis võivad aja jooksul muutuda.

Teave kaubamärkide kohta

- Mõisted HDMI ja HDMI High-Definition Multimedia Interface ning HDMI logo on ettevõtte HDMI Licensing LLC kaubamärgid või registreeritud kaubamärgid Ameerika Ühendriikides ja teistes riikides.
- Toodetud ettevõtte Dolby Laboratories litsentsi alusel.
Dolby, Dolby Audio ja kahe D sümbol on ettevõtte Dolby Laboratories kaubamärgid.
- „BRAVIA” ja BRAVIA on ettevõtte Sony Corporation kaubamärgid.
- Gracenote, Gracenote eyeQ, Gracenote Video Explore, Gracenote'i logo ja logotüüp ning logo „Powered by Gracenote” on ettevõtte Gracenote registreeritud kaubamärgid või kaubamärgid USAs ja/või teistes riikides.
- Opera® Devices SDK. Copyright 1995-2016 Opera TV AS. All rights reserved.
- Wi-Fi, Wi-Fi Direct, Miracast, Wi-Fi Protected Setup ja logo Wi-Fi CERTIFIED on ettevõtte Wi-Fi Alliance kaubamärgid või registreeritud kaubamärgid.
- DTS-i patente vt veebisaidilt <http://patents.dts.com>. Valmistatud ettevõtte DTS, Inc. litsentsi alusel.
DTS, sümbol ning DTS ja sümbol üheskoos on ettevõtte DTS, Inc. registreeritud kaubamärgid ning DTS Digital Surround on sama ettevõtte kaubamärk. © DTS, Inc. Kõik õigused kaitstud.
- Sõnamärk Bluetooth® ja logod on ettevõtte Bluetooth SIG, Inc. registreeritud kaubamärgid ja igasugune kõnealuste märkide kasutamine Sony Corporationi poolt toimub litsentsi alusel. Teised kaubamärgid ja tootenimed kuuluvad nende vastavate omanikele.
- DiSEqC™ on ettevõtte EUTELSAT kaubamärk.
See teler toetab protokollid DiSEqC 1.0. Selle teleri abil ei saa juhtida mootoriga antenni.
- TUXERA on ettevõtte Tuxera Inc. registreeritud kaubamärk Ameerika Ühendriikides ja teistes riikides.
- USB-IF SuperSpeed USB Trident logo on ettevõtte USB Implementers Forum, Inc. registreeritud kaubamärk. 