

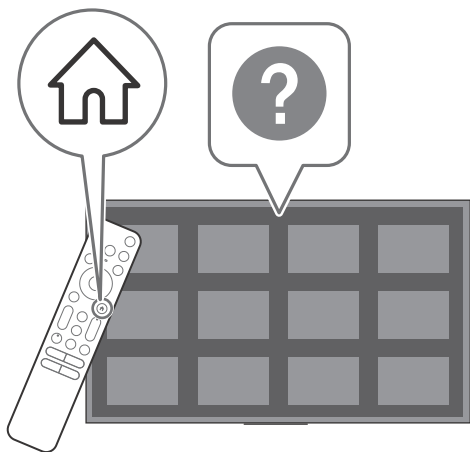

Television

Teatmik	EE
Atsauces ceļvedis	LV
Trumpasis vadovas	LT
Referentni vodič	HR
Referenčni priročnik	SI
Referentni vodič	SR



BRAVIA XR

Juhendite teave

Selle teleriga on kaasas järgmised juhendid. Hoidke juhendid edaspidiseks kasutamiseks alles.

Seadistusjuhend

- Teleri paigaldamine ja seadistamine.

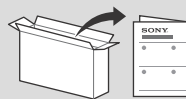

Teatmik (käesolev juhend) / Ohutuse dokumendid

- Ohutusteave, kaugjuhtimispuult, tõrkeotsing, seinale paigaldamine, tehnilised andmed jne.



Spikker (ekraanil kuvatav juhend)

- Seaded, funktsioonid, internetiühendus, tõrkeotsing jne.
- Selle avamiseks vajutage kaugjuhtimispuuldil  (Sisendi valimine) ja valige [Spikker]. Kui [Spikker] puudub, valige [Redigeeri] ja lisage [Spikker].

- Spikrit saate vaadata nutitelefonis.



https://rd1.sony.net/help/tv/jaep1/h_aep/

Märkused

- Enne teleri kasutamist lugege läbi „Ohutusteave“.
- Lisateavet ohutuse kohta leiate kaasasolevatest ohutuse dokumentidest.
- Seadistusjuhendis ja selles kasutusjuhendis olevad pildid ja joonised on vaid viiteks ning toode võib neil kujutatust erineda.
- Mudeli nimes olevale „x”/„xx”-ile vastab disaini, värvi või telerisüsteemi standardiga seotud number.

- Teleri tõstmisel või transportimisel hoidke selle põhjast tugevasti kinni.

XR-85X9xK

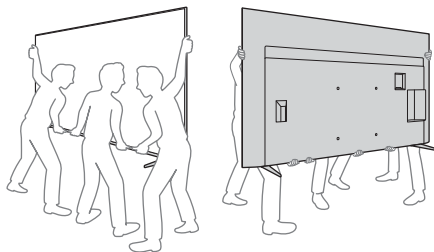

XR-75X9xK / 65X9xK / 55X9xK

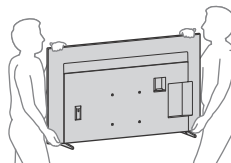

TÄHTIS TEADE

Raadioseadmete teatis

Käesolevaga deklareerib Sony Corporation, et raadioseadme tüübid XR-85X90K, XR-75X94K, XR-75X93K, XR-75X92K, XR-75X90K, XR-65X94K, XR-65X93K, XR-65X92K, XR-65X90K, XR-55X94K, XR-55X93K, XR-55X92K, XR-55X90K vastavad direktiivi 2014/53/EL nõuetele. ELi vastavusdeklaratsiooni täielik tekst on kättesaadav järgmisel internetiaadressil: <https://compliance.sony.eu>

Riikides/regioonides AT, BE, HR, CY, CZ, DK, EE, FI, FR, DE, EL, HU, IE, IT, LV, LT, LU, MT, NL, PL, PT, SK, SI, ES, SE, UK, UK (NI), IS, LI, NO, CH, BG, RO, TR, AL, BA, MK, MD, RS, ME, Kosovo kohaldatakse sellele raadioseadmele järgmised kasutamisiirangud või -nõuded :
5150 – 5350 MHz sagedusala kasutamine on lubatud üksnes siseruumides.

Ohutusteave

Transportimine

- Enne teleri transportimist ühendage kõik kaablid lahti.
- Suure teleri transportimiseks on vaja vähemalt kahte inimest (214,8 cm (85 tolli) või suurema teleri korral vähemalt kolme inimest).
- Teleri käsitsi transportimisel hoidke seda vastavalt allpool näidatule. Ärge avaldage survet paneelile ja ekraani ümbrisevale raamile.

- Teleri transportimisel ärge laske sel jõnksuda ega liigselt vibreerida.
- Teleri transportimisel paranduski võti kolides pakki ge see algselt karpi ja pakkematerjali kasutades.

Ümberkukkumise vältimine

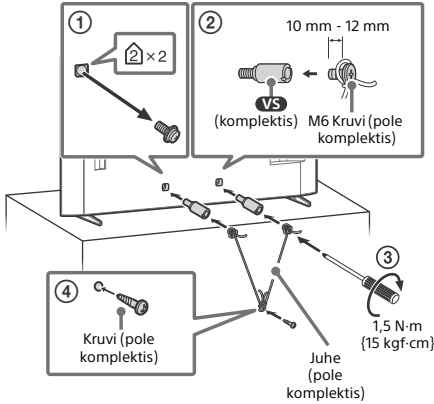

Teleri kasutamine helisüsteemi osana

Märkused

- Enne kaablite ühendamist ühendage lahti nii teleri kui ka AV-vastuvõtja toitejuhe.
- Üksikasjade osas vt S-CENTER OUT-terminaliga helisüsteemi kasutusjuhendit.

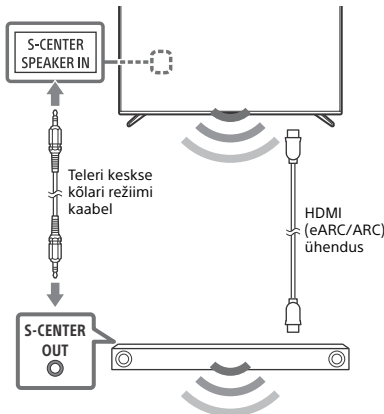

Kaugjuhtimispult ja teler

Kaugjuhtimispuldi kuju, nuppude paigutus, saadavus ja funktsioonid võivad olenevalt piirkonnast / riigist / teleri mudelist / teleri seadetest erineda*1.

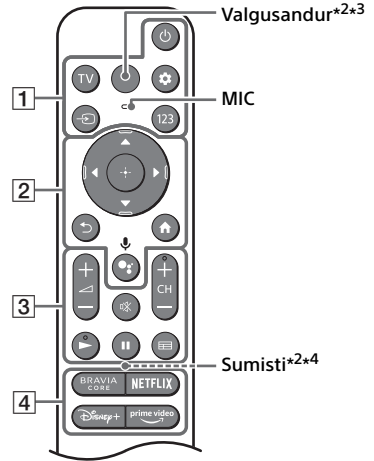

1 **⏻ (Toide)**

TV: Kuvage teleri kanalite loend või lülitage sisendile.

⚙️ (Kiirsätted): Kiirsätted kuvamine.

➡️ (Sisendi valimine): Sisendilika kuvamine ja valimine jms.

123 (Juhtmenüü): Juhtmenüü kuvamiseks.

2 **▲ / ▼ / ◀ / ▶ / +:** Ekraanimenüü navigeerimine ja valimine.

🏷️ (Tagasi)

🏠 (Koduekraan)

🗣️ (Google'i assistent) / 🎤 (Mikrofon): Kasutage Google'i assistenti*5*6 või häälotsingut*6.

3 **🔊 + / - (Helitugevus)**

🔊 (Vaigistamine)*7

CH + / - (Kanal)

▶ / ||

📺 (Juhend): Kuvage teleri või kaabel-/satelliitvastuvõtja*8 digitaalne programmijuht.

EE

4 Rakenduste nupud

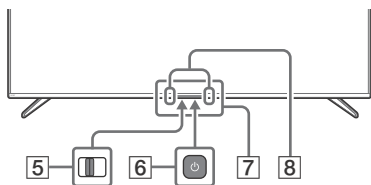

5 **BUILT-IN MIC SWITCH (Sisseehitatud mikrofonilüliti)*5:** Integreeritud mikrofonilüliti sisse-/väljalülitamine.

6 **⏻ (Toide)**

7 **Kaugjuhtimise sensor / Valgusandur / LED**

8 **Integreeritud mikrofon*5*6*9:** Integreeritud mikrofonil aktiveerimiseks vajutage kaugjuhtimispuldil Google'i assistendi/mikrofonil nuppu ja järgige ekraanile ilmuvaid juhiseid.

- *1 Muude kaugjuhtimispultide mudelite kohta vt täpsemalt veebisipikrist.
- *2 Ainult RMF-TX900U. Kaugjuhtimispuldi mudeli nime nägemiseks avage kaugjuhtimispuldi kate ja vaadake kaugjuhtimispuldil olevat silti.
- *3 Kaugjuhtimispuldi taustvalgustus süttib, kui valgusandur tuvastab, et ümbritsev valgus on madal. Taustvalguse automaatne süttimine on võimalik välja lülitada.
- *4 Summistist kostub heli, kui kasutate kaugleidja funktsiooni. Üksikasju vt veebis olevast Spikrist.
- *5 Ainult teatud piirkondade/riikide/mudelilite/keelte jaoks.
- *6 Google'i assistent või häälotsing nõuab internetiühendust.
- *7 Hõlbustusotsetee on kasutatav, kui vajutada ja hoida nuppu  (Vaigistamine).
- *8 [Kaabel-/satelliitvastuvõtja seadistamine] on nõutav.
- *9 Kui integreeritud mikrofon on aktiveeritud, kaasneb sellega suurem voolutarbimus, kuna mikrofon kuulab pidevalt.



Lisateabe saamiseks vt Spikrit. Vajutage kaugjuhtimispuldil  (Sisendi valimine) ja valige [Spikker]. Kui [Spikker] puudub, valige [Redigeeri] ja lisage [Spikker].

Valikulise kaamera- ja mikrofoniseadme (pole komplektis) kaabli käitlemine



Ribakõlari (pole kaasas) kasutamine

(XR-75X92K / 65X92K / 55X92K)

■ Soovitav (teleri ees)

Asetage ribakõlar (pole kaasas) teleri lauapealsele alusele ette.

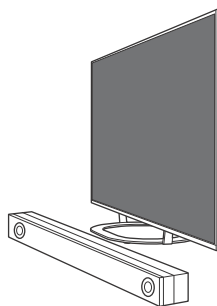

■ Alternatiivselt (lauapealse aluse peal)

Kui ribakõlari teleri ette paigutamiseks ei ole piisavalt ruumi, kinnitage kummist jalad **FT** (teleri komplektis) ribakõlari (pole komplektis) põhjale ja paigutage ribakõlar lauapealsele alusele.

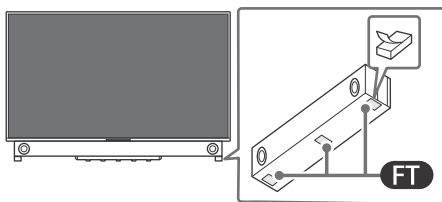
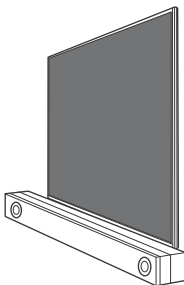

Märkused

- Kontrollige, et ribakõlari kõrgus ei blokeeriks kaugjuhtimispuldi ja teleri infrapunaanduri vahelist ühendust.
- Kummijalgade kasutamise korral võib helikvaliteet olenevalt ribakõlari mudelist varieeruda.
- Ärge katke kummist jalgadega ventilatsiooniaava ega andmesilti.
- Hoidke eemaldatud kummist jalgasid kindlas ja lastele kättesaamatus kohas. (Nt juhuks, kui saadate ribakõlari remonti)

Tõrkeotsing

Üldiseks tõrkeotsinguks, näiteks siis, kui ekraan on must, heli puudub, pilt on kinni jäänud, teler ei reageeri või võrguühendus puudub, toimige järgmiselt.

- 1 Taaskäivitage teler, vajutades umbes viis sekundit kaugjuhtimispuldil toitenuppu. Teler taaskäivitub. Kui sellest polnud kasu, lahutage teleri toitejuhe toitevõrgust, seejärel vajutage teleri toitenuppu ja vabastage see. Oodake kaks minutit ja ühendage toitejuhe. Teise võimalusena vajutage umbes 40 sekundit teleri toitenuppu, kuni teler lülitub välja.
- 2 Vt allpool kujutatud Spikri menüüd.
- 3 Ühendage teler interneti ja uuendage tarkvara. Sony soovib kindlasti teleri tarkvara uuendada. Tarkvara uuendamine lisab uusi funktsioone ja parandab teleri jõudlust.
- 4 Uurige Sony klienditoe veebilehte (asjakohase teabe leiате selle juhendi lõpust).

Kui ühendate teleri pistikupessa, ei pruugi teler kohe sisse lülituda, isegi kui vajutada kaugjuhtimispuldi või teleri toitenuppu.

Süsteemi alglaadimine võtab aega. Oodake umbes üks minut ja seejärel vajutage seda uuesti.

Kaugjuhtimispult ei tööta.

- Vahetage patareid.

Lapseluku parool on ununenud.

- Sisestage PIN-koodiks 9999 ja sisestage uus PIN.



Lisateabe saamiseks tõrkeotsingu kohta vt Spikrit. Vajutage kaugjuhtimispuldil  (Sisendi valimine) ja valige [Spikker]. Kui [Spikker] puudub, valige [Redigeeri] ja lisage [Spikker].

Tehnilised andmed

Süsteem

Paneeli tüüp: LCD-ekraan (vedelkristallekraan), LED-taustvalgus

TV vastuvõtustandardid: Oleneb riigist/valitud piirkonnast/teleri mudelist

Analoog: B/G, D/K, I

Digitaalne: DVB-T/DVB-C/DVB-T2

Satelliit: DVB-S/DVB-S2

Värvisüsteem: PAL/SECAM/NTSC3.58 (ainult video)/NTSC4.43 (ainult video)

Kanalite vastuvõtt: Oleneb riigist/valitud piirkonnast/teleri mudelist

Analoog: UHF/VHF/Kaabel

Digitaalne: UHF/VHF/Kaabel

Satelliit: Keskagedus 950-2150 MHz

Heliväljund: 10 W + 10 W + 5 W + 5 W

Juhtmevaba tehnoloogia

Protokoll IEEE 802.11a/b/g/n/ac

Bluetooth® versioon 4.2

Sagedusvahemik	Väljundvõimsus
Juhtmevaba LAN (Teler)	
2400-2483,5 MHz	< 20,0 dBm
5150-5250 MHz	< 23,0 dBm
5250-5350 MHz	< 20,0 dBm
5470-5725 MHz	< 20,0 dBm
5725-5850 MHz	< 13,9 dBm
Bluetooth® (Teler)	
2400-2483,5 MHz	< 10,0 dBm
Bluetooth® (RMF-TX900U / RMF-TX800U / RMF-TX520E)	
2400-2483,5 MHz	< 10,0 dBm

Sisend-/väljundpesad

Antenni/kaabel

75-oomine välisterminal VHF/UHF jaoks

Satelliitantenn

F-tüüpi emane konektor, 75 oomi.

DiSEqC 1.0, LNB 13 V/18 V ja 22 kHz toon, ühe kaabliga edastamine EN50494.

AV IN / S-CENTER SPEAKER IN

Video-/audiosisend (minipesa)

S-keskkõlari sisend (minipesa)

HDMI IN 1/2/3/4 (HDCP 2.3-ühilduv)

Video:

4096 × 2160p (50, 60 Hz)*1*2, 4096 × 2160p

(24 Hz)*1, 3840 × 2160p (50, 60 Hz)*2,

3840 × 2160p (24, 25, 30 Hz), 1080p (30, 50,

60, 100, 120 Hz), 1080/24p, 1080i (50, 60 Hz),

720p (30, 50, 60 Hz), 720/24p, 576p, 480p,

PC-vormingud*3

3840 × 2160p (100, 120 Hz)*2*4

Heli:

eARC (Enhanced Audio Return Channel)

režiimis

Üksikasju vt veebis olevast Spikrist.

V.a eARC režiimis

5,1 kanaliga lineaarne PCM: 32/44,1/48/

88,2/96/176,4/192 kHz 16/20/24 bitti,

Dolby Audio, Dolby Atmos, DTS

eARC/ARC (Enhanced Audio Return Channel/

Audio Return Channel) (ainult HDMI IN 3)*5

eARC režiimis

Üksikasju vt veebis olevast Spikrist.

ARC režiimis

Kahekanaliline lineaarne PCM: 48 kHz

16 bitti, Dolby Audio, Dolby Atmos, DTS

⇨ DIGITAL AUDIO OUT (OPTICAL)

Digitaalne optiline pesa (kahekanaliline

lineaarne PCM: 48 kHz 16 bitti, Dolby Audio, DTS)

↔ 1, ↔ 2 (HDD REC)*6

USB-seadme port (↔ 2 USB HDD seade REC-funktsioonile)

USB-port 1 toetab High Speed USB-d (USB 2.0)

USB-port 2 toetab Super Speed USB-d (USB 3.2 Gen 1)



CAM-i (tingimusliku juurdepääsu moodul)

pesa

LAN

10BASE-T/100BASE-TX pesa (Sõltuvalt võrgu töökeskkonnast võib ühenduse kiirus erineda. Andmeside kiirus ja kvaliteet pole tagatud.)

Toide, tootefiis ja muud

Toitenõuded

220 V – 240 V vahelduvvool, 50 Hz

Ekraani suurus (mõõdetud diagonaalselt) (umbes)

XR-85X9xK: 214,8 cm / 85 tolli

XR-75X9xK: 189,3 cm / 75 tolli

XR-65X9xK: 163,9 cm / 65 tolli

XR-55X9xK: 138,8 cm / 55 tolli

Energiatarve

Režiimis [Standardne]

XR-85X9xK: 236 W
XR-75X9xK: 196 W
XR-65X9xK: 150 W
XR-55X9xK: 131 W

Ooterežiimi energiatarve*7*8

XR-85X9xK / 75X9xK / 65X9xK: 0,50 W (27 W tarkvara/EPG värskendusrežiimis)
XR-55X9xK: 0,50 W (25 W tarkvara/EPG värskendusrežiimis)

Ekraani eraldusvõime (horisontaalne × vertikaalne) (pikslid)

3840 × 2160

Väljundvõimsus

500 mA (USB 1 puhul), 900 mA (USB 2 puhul)

Mõõtmed (umbes) (l × k × s) (cm)

koos lauapealse alusega

Standardasend:

XR-85X90K: 190,1 × 112,5 × 46,9
XR-75X94K / 75X93K / 75X90K: 167,5 × 99,2 × 39,8
XR-75X92K: 167,5 × 103,9 × 44,4
XR-65X94K / 65X93K / 65X90K: 145,2 × 86,3 × 33,1
XR-65X92K: 145,2 × 90,8 × 32,5
XR-55X94K / 55X93K / 55X90K: 123,3 × 74,0 × 33,1
XR-55X92K: 123,3 × 78,5 × 32,5

Kitsas asend:

XR-85X90K: 190,1 × 112,5 × 46,9
XR-75X94K / 75X93K / 75X90K: 167,5 × 99,2 × 39,8
XR-65X94K / 65X93K / 65X90K: 145,2 × 86,3 × 33,1
XR-55X94K / 55X93K / 55X90K: 123,3 × 74,0 × 33,1

Soundbar-kõlari asend:

XR-85X90K: 190,1 × 116,5 × 46,9
XR-75X94K / 75X93K / 75X90K: 167,5 × 103,2 × 39,8
XR-65X94K / 65X93K / 65X90K: 145,2 × 90,3 × 33,1
XR-55X94K / 55X93K / 55X90K: 123,3 × 78,0 × 33,1

ilma lauapealse aluseta

XR-85X9xK: 190,1 × 109,0 × 7,3
XR-75X9xK: 167,5 × 96,2 × 7,3
XR-65X9xK: 145,2 × 83,4 × 7,2
XR-55X9xK: 123,3 × 71,1 × 7,2

Aluse laius (umbes) (cm)

Standardasend:

XR-85X90K: 156,7
XR-75X94K / 75X93K / 75X90K: 136,1
XR-75X92K: 62,3
XR-65X94K / 65X93K / 65X90K: 117,4
XR-65X92K: 50,9
XR-55X94K / 55X93K / 55X90K: 102,7
XR-55X92K: 51,0

Kitsas asend:

XR-85X90K: 60,1
XR-75X94K / 75X93K / 75X90K: 50,9
XR-65X94K / 65X93K / 65X90K: 43,4
XR-55X94K / 55X93K / 55X90K: 42,4

Soundbar-kõlari asend:

XR-85X90K: 156,7
XR-75X94K / 75X93K / 75X90K: 136,1
XR-65X94K / 65X93K / 65X90K: 117,4
XR-55X94K / 55X93K / 55X90K: 102,7

Kaal (umbes) (kg)

koos lauapealse alusega

XR-85X90K: 47,5
XR-75X94K / 75X93K / 75X90K: 35,8
XR-75X92K: 39
XR-65X94K / 65X93K / 65X90K: 24
XR-65X92K: 27,4
XR-55X94K / 55X93K / 55X90K: 18,5
XR-55X92K: 21

ilma lauapealse aluseta

XR-85X9xK: 45,8
XR-75X9xK: 34,4
XR-65X9xK: 22,9
XR-55X9xK: 17,4

Muud

Valikulised lisatarvikud

Seinale paigaldamise kinnitus: SU-WL850 (ainult XR-75X9xK / 65X9xK / 55X9xK)

Seinale paigaldamise kinnitus: SU-WL450

Kruvi läbimõõt ja pikkus:

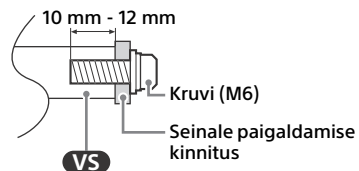

Kaamera- ja mikrofoniseade: CMU-BC1

Töökeskkonna temperatuur: 0 °C – 40 °C

Töökeskkonna niiskus: 10 % - 80 % suhteline õhuniiskus (mittekondenseeruv)

- *1 Kui sisend on 4096 × 2160p ja seade [Laiekraani režiim] väärtuseks on määratud [Normaalne], kuvatakse eraldusvõime 3840 × 2160p. 4096 × 2160p kuvamiseks määrake seade [Laiekraani režiim] väärtuseks [Täis 1] või [Täis 2].
- *2 Vt ekraanimenüüt, kuidas seadistada [HDMI-signaalivorming].
- *3 Üksikasju vt veebis olevast Spikrist.
- *4 Ainult HDMI IN 3 & 4. Kasutage ühendamiseks Ultra High Speed HDMI Cable kaablit.
- *5 Teleri audiosignaali audiosüsteemi suunamiseks ühendage audiosüsteem liidesesse HDMI IN 3.
- *6 Funktsioon pole Itaalias kasutatav.
- *7 Määratletud ooterežiimi energiatarbeni jõutakse, kui teler on tarvilkud siseprotsessid lõpule viinud.
- *8 Ooterežiimi energiatarve suureneb, kui teler on ühendatud võrku.

Märkused

- Valikuliste lisatarvikute saadavus sõltub riigist/piirkonnast/telerimudelist/laovarust.
- Kujundus ja tehnilised andmed võivad ilma etteteatamata muutuda.
- Google'i assistendi kasutamisel võivad olla vajalikud teenuste ja rakenduste tellimused ning kehtida võiad täiendavad tingimused ja/või tasud.
- Tootefiis selles juhendis vastab KOMISJONI DELEGEERITUD MÄÄRUSELE (EL) 1062/2010. Vaadake komisjoni veebisaidilt teavet (EL) 2019/2013 kohta.

Toote registreerimisnumber (KOMISJONI DELEGEERITUD MÄÄRUS (EL) 2019/2013)

XR-85X90K (1048049), XR-75X94K (1035021),
XR-75X93K (1035019), XR-75X92K (1035018),
XR-75X90K (1035017), XR-65X94K (1035015),
XR-65X93K (1035013), XR-65X92K (1035004),
XR-65X90K (1034994), XR-55X94K (1034992),
XR-55X93K (1034984), XR-55X92K (1034983),
XR-55X90K (1034975).

Par rokasgrāmatām

Šis televizors tiek piegādāts ar šādām rokasgrāmatām. Lūdzam saglabāt rokasgrāmatas turpmākām uzziņām.

Uzsākšanas ceļvedis

- Televizora uzstādīšana un iestatīšana.

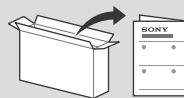

Atsauces ceļvedis (šī rokasgrāmata) / Drošības dokumentācija

- Drošības informācija, tālvadības pults, traucējummeklēšana, sienas stiprinājuma uzstādīšana, specifikācija utt.



Palīdzības ceļvedis (ekrāna rokasgrāmata)

- Iestatījumi, funkcijas, interneta savienojums, traucējummeklēšana utt.
- Lai to atvērtu, tālvadības pultī nospiediet → (Ievades atlase) un atlasiet vienumu [Palīdzība]. Ja vienums [Palīdzība] nav pieejams, atlasiet vienumu [Rediģēt] un pievienojiet vienumu [Palīdzība].

- Palīdzības ceļvedi varat skatīt savā viedtālrunī.



https://rd1.sony.net/help/tv/jaep1/h_aep/

Piezīme

- Pirms televizora darbināšanas izlasiet nodaļu "Drošības informācija".
- Lai saņemtu plašāku informāciju par drošību, izlasiet piegādes komplektā iekļauto drošības dokumentāciju.
- Uzsākšanas ceļvedi un šajā rokasgrāmatā izmantotie attēli un ilustrācijas ir tikai informatīvas un var atšķirties no reālā izstrādājuma izskata.
- "x"/"xx" modeļa nosaukumā apzīmē ciparus, kas norāda dizainu, krāsu vai tajā izmantoto televizora sistēmu.

- Pacelot vai pārvietojot televizoru, stingri turiet to aiz apakšas.

XR-85X9xK

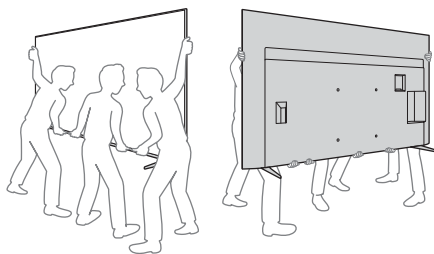

XR-75X9xK / 65X9xK / 55X9xK

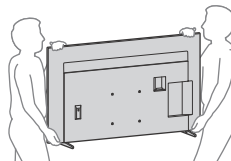

BŪTISKS PAZIŅOJUMS

Paziņojums par radioiekārtām

Ar šo Sony Corporation paziņo, ka radioiekārta XR-85X90K, XR-75X94K, XR-75X93K, XR-75X92K, XR-75X90K, XR-65X94K, XR-65X93K, XR-65X92K, XR-65X90K, XR-55X94K, XR-55X93K, XR-55X92K, XR-55X90K atbilst Direktīvas 2014/53/ES prasībām. Pilns ES atbilstības deklarācijas teksts ir pieejams šādā interneta vietnē: <https://compliance.sony.eu>

Šai radioiekārtai ir spēkā tālāk norādītie ekspluatācijas ierobežojumi vai prasību par lietošanas sankcionēšanu ierobežojumi AT, BE, HR, CY, CZ, DK, EE, FI, FR, DE, EL, HU, IE, IT, LV, LT, LU, MT, NL, PL, PT, SK, SI, ES, SE, UK, UK (NI), IS, LI, NO, CH, BG, RO, TR, AL, BA, MK, MD, RS, ME, Kosovā : 5150 - 5350 MHz josla ir paredzēta tikai lietošanai iekšējā telpā.

Drošības informācija

Transportēšana

- Pirms televizora transportēšanas atvienojiet visus vadus.
- Liela televizora pārvietošana jāveic diviem vai vairāk cilvēkiem (ja ekrāna diagonāle ir 214,8 cm (85 collas) vai vairāk – trim vai vairāk cilvēkiem).
- Pārnēsājot televizoru ar rokām, turiet to, kā parādīts attēlā. Nedrīkst spasiest/pakļaut slodzei paneli un ekrāna ietvaru.

- Televizora transportēšanas laikā nepakļaujiet to grūdieniem vai pārmērīgām vibrācijām.
- Transportējot televizoru remonta veikšanai vai pārvācoties uz citu dzīviesvietu, iepakojiet to, izmantojot oriģinālo kasti un iepakojuma materiālus.

Lai novērstu apgāšanos

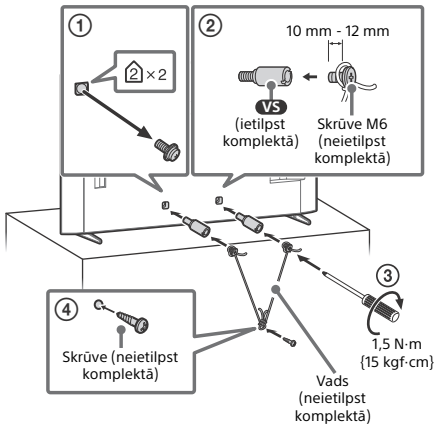

Televizora izmantošana kā audio sistēmas daļa

Piezīme

- Pirms pievienojat kabelus, atvienojiet televizora un AV uztvērēja strāvas vadus.
- Plašāku informāciju skatiet audio sistēmas ar S-CENTER OUT termināli lietošanas rokasgrāmatā.

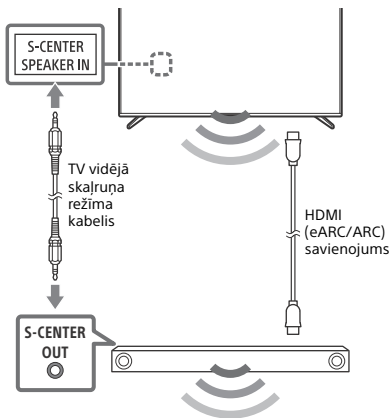

Tālvadības pults un televizors

Tālvadības pults forma, tās pogu novietojums, pieejamība un funkcija var atšķirties atkarībā no jūsu reģiona/valsts/televizora modeļa/televizora iestatījumiem*1.

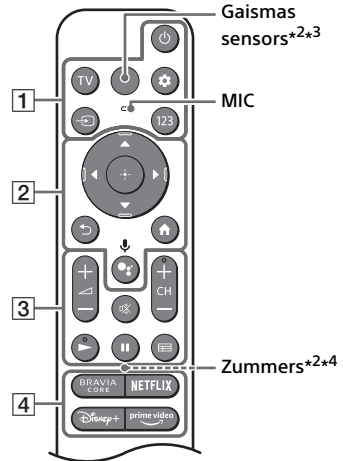

1 (Ieslēgšana/izslēgšana)

TV: Parādīet TV kanālu sarakstu vai pārslēdzieties uz ievadi.

(**Ātrie iestatījumi**): Attēlojiet ātros iestatījumus.

(**Ievades atlase**): Attēlojiet un atlasiet ievades avotu utt.

123 (Tālvadības pults izvēlne): Parādīet tālvadības pults izvēlni.

2 Navigācija izvēlnē un vienu atlase ekrānā.

(**Atpakaļ**)

(**Sākums**)

(**Google asistents**) / (**Mikrofons**): Izmantojiet Google asistentu*5*6 vai bals meklēšanas funkciju*6.

3 (+ / - (Skaļums))

(**Izslēgt skaņu**)*7

CH + / - (Kanāls)

(**Pamācība**): Parādīet TV vai kabel/televīzijas/satelīta uztvērēja*8 digitālo programmu ceļvedi.

4 Lietotņu pogas

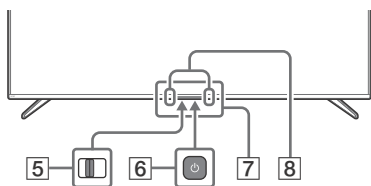

5 **BUILT-IN MIC SWITCH (Iebūvēts MIC slēdzis)*5:** Iebūvētā mikroфона ieslēgšana/izslēgšana.

6 **⏻ (Ieslēgšana/izslēgšana)**

7 **Tālvadības pults sensors / gaismas sensors / LED**

8 **Iebūvēts mikroфons*5*6*9:** Lai iespējotu iebūvēto mikroфonu, tālvadības pultī nospiediet Google asistenta/mikroфona pogu un izpildiet ekrānā parādītās instrukcijas.

- *1 Informāciju par citiem tālvadības pults modeļiem skatiet tiešsaistes Palīdzības ceļvedi.
- *2 Tikai modelim RMF-TX900U. Lai skatītu tālvadības pults modeļa nosaukumu, atveriet tālvadības pults vāciņu un skatiet marķējumu uz tālvadības pults.
- *3 Kad gaismas sensors būs noteicis vāju vides apgaismojumu, iedegsies tālvadības pults fona izgaismojums. Fona automātisko izgaismojumu var izslēgt.
- *4 Lietojot tālvadības pults meklēšanas funkciju, skaņēs zumbēra skaņa. Detalizētu informāciju skatiet interaktīvajā Palīdzības ceļvedi.
- *5 Tikai dažiem reģioniem/valstīm/modeliem/valodām.
- *6 Lai izmantotu Google asistentu vai bals meklēšanas funkciju, ir nepieciešams interneta savienojums.
- *7 Pieejamības saīss ir pieejama, turot nospiestu pogu  (Izslēgt skaņu).
- *8 Nepieciešams [Kabe]ltelevīzijas/satelīta uztverēja iestatīšana] iestatījums.
- *9 Elektroenerģijas patēriņš palielinās, ja iebūvētais mikroфons ir iespējots, jo mikroфons vienmēr klausās.



Lai iegūtu plašāku informāciju, skatiet Palīdzības ceļvedi. Tālvadības pultī nospiediet  (Ievades atlase) un atlasiet vienumu [Palīdzība]. Ja vienums [Palīdzība] nav pieejams, atlasiet vienumu [Rediģēt] un pievienojiet vienumu [Palīdzība].

Izvēles kameras un mikroфona (neietilpst komplektā) kabeļu pārvaldība

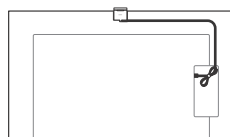

Sound Bar skaļruņa lietošana (nav iekļauts komplektā)

(XR-75X92K / 65X92K / 55X92K)

■ Ieteicams (televīzora priekšā)

Novietojiet Sound Bar skaļruni (nav iekļauts komplektā) televīzora galda statīva priekšā.

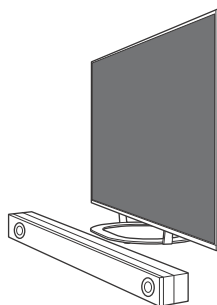

■ Alternatīvi (uz galda stātvīta)

Ja televizora priekšā nav pietiekami daudz vietas skaņas paneļa novietošanai, piestipriniet gumijas kājas **FT** (iekļautas televizora komplektā) skaņas paneļa (nav iekļauts komplektā) apakšā, un novietojiet skaņas paneli uz galda stātvīta.

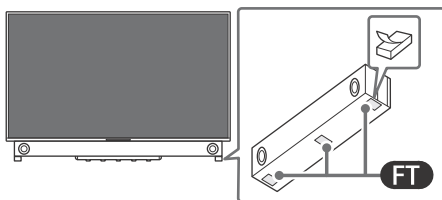
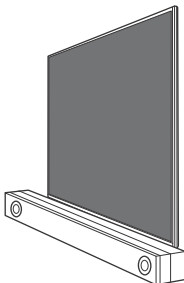

Piezīme

- Pārliecinieties, ka Sound Bar skaļrunis nebloķē signālu starp tālvadības pultī un televizora infrasarkanā sensoru.
- Izmantojot gumijas kājiņas, skaņas kvalitāte var atšķirties atkarībā no Sound Bar skaļruņa modeļa.
- Nenobloķējiet ventilācijas atveri un identifikācijas uzlīmi ar gumijas kājām.
- Noteikti uzglabājiet noņemtās gumijas kājas drošā, bērniem nepieejamā vietā (piemēram, kad skaņas panelis jānogādā remonta veikšanai).

Traucējummeklēšana

Lai veiktu vispārīgu traucējummeklēšanu tādām problēmām kā melns ekrāns, nav skaņas, sastindzis attēls, televizors nereaģē vai nav interneta savienojuma, veiciet tālāk norādītās darbības.

- 1 Restartējiet televizoru, nospiežot tālvadības pults ieslēgšanas/izslēgšanas pogu uz apmēram piecām sekundēm. Televizors tiks restartēts. Ja televizors nedarbojas normāli, atvienojiet strāvas padeves vadu un tad nospiediet televizora ieslēgšanas/izslēgšanas pogu un atlaižiet to. Pagaidiet divas minūtes un pievienojiet strāvas vadu. Vai aptuveni 40 sekundes turiet nospiestu televizora ieslēgšanas/izslēgšanas pogu, līdz televizors izslēdzas.
- 2 Skatiet tālāk parādīto palīdzības izvēlni.
- 3 Izveidojiet televizora savienojumu ar internetu un veiciet programmatūras atjaunināšanu. Sony iesaka regulāri atjaunināt televizora programmatūru. Programmatūras atjauninājumi nodrošina jaunas funkcijas un veiktspējas uzlabojumus.
- 4 Atveriet Sony atbalsta tīmekļa vietni (informāciju skatiet šīs rokasgrāmatas beigās).

Kad pieslēgsiet televizoru, tas var neieslēgties kādu brīdi, pat ja nospiedīsiet ieslēgšanas/izslēgšanas pogu uz tālvadības pults vai televizora.

Tas ir tāpēc, ka sistēmas inicializācijai ir nepieciešams laiks. Nogaidiet aptuveni vienu minūti un tad spiediet pogu vēlreiz.

Tālvadības pults nedarbojas.

- Nomainiet baterijas.

Ir aizmirsta vecāku kontroles parole.

- Ievadiet PIN kodu 9999; pēc tam ievadiet jauno PIN.



Papildu informāciju par problēmu novēršanu skatiet Palīdzības ceļvedī.

Tālvadības pultī nospiediet  (Ievades atlase) un atlasiet vienumu [Palīdzība]. Ja vienums [Palīdzība] nav pieejams, atlasiet vienumu [Rediģēt] un pievienojiet vienumu [Palīdzība].

Specifikācijas

Sistēma

Paneļa sistēma: LCD (šķidro kristālu displejs) panelis, LED izgaismojums

Televizora sistēma: Atkarībā no jūsu valsts/ reģiona/TV modeļa

Analogais: B/G, D/K, I

Digitālais: DVB-T/DVB-C/DVB-T2

Satelīts: DVB-S/DVB-S2

Krāsu sistēma: PAL/SECAM/NTSC3.58 (tikai video)/NTSC4.43 (tikai video)

Kanālu pārkāļums: Atkarībā no jūsu valsts/ reģiona/TV modeļa

Analogais: UHF/VHF/kabelis

Digitālais: UHF/VHF/kabelis

Satelīts: Starpfrekvence 950-2150 MHz

Skaņas izvade: 10 W + 10 W + 5 W + 5 W

Bezvadu tehnoloģija

Protokols IEEE 802.11a/b/g/n/ac

Bluetooth® versija 4.2

Frekvenču diapazons	Izejas jauda
Bezvadu LAN (Televizors)	
2400-2483,5 MHz	< 20,0 dBm
5150-5250 MHz	< 23,0 dBm
5250-5350 MHz	< 20,0 dBm
5470-5725 MHz	< 20,0 dBm
5725-5850 MHz	< 13,9 dBm
Bluetooth® (Televizors)	
2400-2483,5 MHz	< 10,0 dBm
Bluetooth® (RMF-TX900U / RMF-TX800U / RMF-TX520E)	
2400-2483,5 MHz	< 10,0 dBm

Ievades/izvades ligzdas

Antena/kabelis

75 oms ārējais VHF/UHF terminālis

Satelītantena

Sievīšķais F veida savienotājs, 75 oms.

DiSEqC 1.0., LNB 13 V/18 V un 22 kHz signāls,

Viena kabeļsadalne EN50494.

AV IN / S-CENTER SPEAKER IN

Video/audio ieeja (mini ligzda)

S-centre skaļruņa ieeja (mini ligzda)

HDMI IN 1/2/3/4 (Savietojams ar HDCP 2.3)

Video:

4096 × 2160p (50, 60 Hz)^{*1*2}, 4096 × 2160p

(24 Hz)^{*1}, 3840 × 2160p (50, 60 Hz)^{*2},

3840 × 2160p (24, 25, 30 Hz), 1080p (30, 50,

60, 100, 120 Hz), 1080/24p, 1080i (50, 60 Hz),

720p (30, 50, 60 Hz), 720/24p, 576p, 480p,

datora formāti^{*3}

3840 × 2160p (100, 120 Hz)^{*2*4}

Audio:

eARC (Enhanced Audio Return Channel) režīmā

Detalizētu informāciju skatiet interaktīvajā

Palīdzības ceļvedī.

Izņemot eARC režīmu

5,1 kanāla lineārais "PCM": 32/44,1/48/

88,2/96/176,4/192 kHz 16/20/24 biti,

"Dolby Audio", "Dolby Atmos", "DTS"

eARC/ARC (Enhanced Audio Return Channel/ Audio Return Channel) (tikai HDMI IN 3)^{*5}

eARC režīmā

Detalizētu informāciju skatiet interaktīvajā Palīdzības ceļvedī.

ARC režīmā

Divu kanālu lineārais "PCM": 48 kHz 16 biti,

"Dolby Audio", "Dolby Atmos", "DTS"

DIGITAL AUDIO OUT (OPTICAL)

Digitālā optiskā ligzda (divu kanālu lineārais

"PCM": 48 kHz 16 biti, "Dolby Audio", "DTS")

1, 2 (HDD REC)^{*6}

USB ierīces pieslēgvietā (2 USB HDD ierīce REC funkcijai)

1. USB pieslēgvietā atbalsta ātras darbības

("High Speed") USB (USB 2.0)

2. USB pieslēgvietā atbalsta īpaši ātras

darbības ("Super Speed") USB (USB 3.2 Gen 1)

▼

Nosacītās piekļuves moduļa (CAM) ligzda

LAN

10BASE-T/100BASE-TX savienotājs

(Savienojuma ātrums var mainīties atkarībā no

tīkla darbības vides. Sakaru ātrums un sakaru

kvalitāte netiek garantēta.)

Jauda, izstrādājuma speciālā zīme un citi

Energoapgādes prasības

220 V - 240 V maiņstrāva, 50 Hz

Ekrāna izmērs (diagonāli) (apm.)

XR-85X9xK: 214,8 cm / 85 collas

XR-75X9xK: 189,3 cm / 75 collas

XR-65X9xK: 163,9 cm / 65 collas

XR-55X9xK: 138,8 cm / 55 collas

Elektroenerģijas patēriņš

[Standarta] režīmā

XR-85X9xK: 236 W
XR-75X9xK: 196 W
XR-65X9xK: 150 W
XR-55X9xK: 131 W

Elektroenerģijas patēriņš gaidstāvē*7*8

XR-85X9xK / 75X9xK / 65X9xK: 0,50 W (27 W programmatūras/EPG atjaunināšanas režīmā)
XR-55X9xK: 0,50 W (25 W programmatūras/EPG atjaunināšanas režīmā)

Displeja izšķirtspēja (horizontāli × vertikāli) (pikseļi)

3840 × 2160

Izejas nomināls

500 mA (paredzēts USB 1), 900 mA (paredzēts USB 2)

Izmēri (apm.) (p. × a. × dz.) (cm)

ar galda statīvu

Standarta stāvoklis:

XR-85X90K: 190,1 × 112,5 × 46,9
XR-75X94K / 75X93K / 75X90K: 167,5 × 99,2 × 39,8
XR-75X92K: 167,5 × 103,9 × 44,4
XR-65X94K / 65X93K / 65X90K: 145,2 × 86,3 × 33,1
XR-65X92K: 145,2 × 90,8 × 32,5
XR-55X94K / 55X93K / 55X90K: 123,3 × 74,0 × 33,1
XR-55X92K: 123,3 × 78,5 × 32,5

Šaurs stāvoklis:

XR-85X90K: 190,1 × 112,5 × 46,9
XR-75X94K / 75X93K / 75X90K: 167,5 × 99,2 × 39,8
XR-65X94K / 65X93K / 65X90K: 145,2 × 86,3 × 33,1
XR-55X94K / 55X93K / 55X90K: 123,3 × 74,0 × 33,1

Skaņas paneļa novietojums:

XR-85X90K: 190,1 × 116,5 × 46,9
XR-75X94K / 75X93K / 75X90K: 167,5 × 103,2 × 39,8
XR-65X94K / 65X93K / 65X90K: 145,2 × 90,3 × 33,1
XR-55X94K / 55X93K / 55X90K: 123,3 × 78,0 × 33,1

bez galda statīva

XR-85X9xK: 190,1 × 109,0 × 7,3
XR-75X9xK: 167,5 × 96,2 × 7,3
XR-65X9xK: 145,2 × 83,4 × 7,2
XR-55X9xK: 123,3 × 71,1 × 7,2

Statīva platums (apm.) (cm)

Standarta stāvoklis:

XR-85X90K: 156,7
XR-75X94K / 75X93K / 75X90K: 136,1
XR-75X92K: 62,3
XR-65X94K / 65X93K / 65X90K: 117,4
XR-65X92K: 50,9
XR-55X94K / 55X93K / 55X90K: 102,7
XR-55X92K: 51,0

Šaurs stāvoklis:

XR-85X90K: 60,1
XR-75X94K / 75X93K / 75X90K: 50,9
XR-65X94K / 65X93K / 65X90K: 43,4
XR-55X94K / 55X93K / 55X90K: 42,4

Skaņas paneļa novietojums:

XR-85X90K: 156,7
XR-75X94K / 75X93K / 75X90K: 136,1
XR-65X94K / 65X93K / 65X90K: 117,4
XR-55X94K / 55X93K / 55X90K: 102,7

Svars (apm.) (kg)

ar galda statīvu

XR-85X90K: 47,5
XR-75X94K / 75X93K / 75X90K: 35,8
XR-75X92K: 39
XR-65X94K / 65X93K / 65X90K: 24
XR-65X92K: 27,4
XR-55X94K / 55X93K / 55X90K: 18,5
XR-55X92K: 21

bez galda statīva

XR-85X9xK: 45,8
XR-75X9xK: 34,4
XR-65X9xK: 22,9
XR-55X9xK: 17,4

Citi

Papildpiederumi

Kronšteins montāžai pie sienas: SU-WL850 (tikai modeļiem XR-75X9xK / 65X9xK / 55X9xK)

Kronšteins montāžai pie sienas: SU-WL450

Skrūves diametrs un garums:

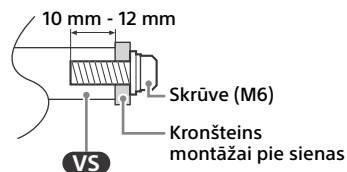

Kamera un mikrofons: CMU-BC1

Ekspluatācijas temperatūra: 0 °C – 40 °C

Ekspluatācijas mitrums: 10% - 80% rel. mitr. (bez kondensāta)

- *1 Ja tiek ievadīts attēls 4096 × 2160p izšķirtspējā un iestatījumam [Platekrāna režīms] ir norādīta vērtība [Parasts], attēls tiks parādīts 3840 × 2160p izšķirtspējā. Lai parādītu attēlu 4096 × 2160p izšķirtspējā, iestatījumam [Platekrāna režīms] norādiet vērtību [Pilnekrāna 1] vai [Pilnekrāna 2].
- *2 Lai iestatītu [HDMI signāla formāts], skatiet ekrāna izvēlni.
- *3 Detalizētu informāciju skatiet interaktīvajā Palīdzības ceļvedī.
- *4 Tikai HDMI IN 3 & 4. Savienojuma izveidošanai izmantojiet kabeli Ultra High Speed HDMI Cable.
- *5 Pievienojiet skaņas sistēmu HDMI IN 3, lai maršrutētu televizora skaņu uz skaņas sistēmu.
- *6 Funkcija nav pieejama Itālijā.
- *7 Norādītā gaidstāves jauda tiek sasniegta, kad televizorā ir pabeigti nepieciešamie iekšējie procesi.
- *8 Ja televizors ir pieslēgts tīklam, elektroenerģijas patēriņš gaidstāvē palielinās.

Piezīme

- Papildpiederumu pieejamība ir atkarīga no valsts/ reģiona/televizora modeļa/noliktavas.
- Dizains un specifikācijas var tikt mainītas bez iepriekšēja brīdinājuma.
- Lietojot Google asistentu, var būt nepieciešams abonēt pakalpojumu un lietotnes, kā arī var būt piemērojami papildu nosacījumi un/vai izmaksas.
- Izstrādājuma speciālā zīme šajā rokasgrāmatā attiecas uz KOMISIJAS DELEĢĒTO REGULU (ES) 1062/2010. Lai iegūtu informāciju par (ES) 2019/2013, skatiet tās tīmekļa vietni.

Produkta reģistrācijas numurs (KOMISIJAS DELEĢĒTĀ REGULA (ES) 2019/2013)

XR-85X90K (1048049), XR-75X94K (1035021),
XR-75X93K (1035019), XR-75X92K (1035018),
XR-75X90K (1035017), XR-65X94K (1035015),
XR-65X93K (1035013), XR-65X92K (1035004),
XR-65X90K (1034994), XR-55X94K (1034992),
XR-55X93K (1034984), XR-55X92K (1034983),
XR-55X90K (1034975).

Apie vadovus

Šis televizorius pateiktas kartu su šiais vadovais. Prašome išsaugoti vadovus ateičiai.

Nustatymo vadovas

- Televizoriaus įrengimas ir nustatymas.

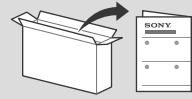

Trumpasis vadovas (šis vadovas) / Saugos dokumentai

- Saugos informacija, nuotolinio valdymo pultas, trikčių šalinimas, montavimas prie sienos, techniniai duomenys ir kt.



Žinynas (skaitmeninis vadovas)

- Nustatymai, funkcijos, interneto ryšys, trikčių šalinimas ir kt.
- Norėdami jį atidaryti, paspauskite nuotolinio valdymo pulto mygtuką (Įvesties pasirinkimas) ir pasirinkite [Žinynas]. Jei [Žinynas] neegzistuoja, pasirinkite [Redaguoti] ir pridėkite [Žinynas].

- Galite kreiptis į savo išmaniojo telefono Žinyną.



https://rd1.sony.net/help/tv/jaep1/h_aep/

Pastaba

- Prieš naudodami televizorių perskaitykite „Saugos informacija“.
- Jei reikia papildomos saugos informacijos, perskaitykite skyrių „Saugos dokumentai“.
- Nustatymo vadovas ir šiame vadove pateikti vaizdai bei iliustracijos yra tik pavyzdžiai ir gali skirtis nuo realaus gaminio.
- Modelio pavadinime „x’/„xx“ atitinka skaitmeninį žymėjimą, susijusį su dizainu, spalva arba televizijos sistema.

- Jei televizorių reikia pakelti ar perkelti, suimkite tvirtai į jo apačios.

XR-85X9xK

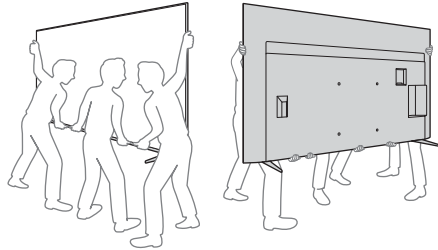

XR-75X9xK / 65X9xK / 55X9xK

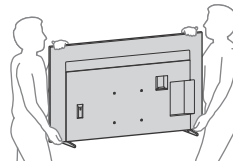

SVARBUS PRANEŠIMAS

Pranešimas apie radijo ryšio įrangą

Mes, „Sony Corporation“, patvirtiname, kad radijo įrenginių tipai XR-85X90K, XR-75X94K, XR-75X93K, XR-75X92K, XR-75X90K, XR-65X94K, XR-65X93K, XR-65X92K, XR-65X90K, XR-55X94K, XR-55X93K, XR-55X92K, XR-55X90K atitinka Direktyvą 2014/53/ES. Visas ES atitikties deklaracijos tekstas prieinamas šiuo interneto adresu:
<https://compliance.sony.eu>

Šiems radijo įrenginiams AT, BE, HR, CY, CZ, DK, EE, FI, FR, DE, EL, HU, IE, IT, LV, LT, LU, MT, NL, PL, PT, SK, SI, ES, SE, UK, UK (NI), IS, LI, NO, CH, BG, RO, TR, AL, BA, MK, MD, RS, ME, Kosovo taikomi šie techninės priežiūros apribojimai arba įgaliojimo naudoti reikalavimai:
5150 – 5350 MHz dažnių juosta leidžiama naudoti tik patalpose.

Saugos informacija

Gabenimas

- Prieš gabendami televizorių atjunkite visus kabelius.
- Dideliame televizoriui gabenti reikia dviejų ar daugiau žmonių (trijų ar daugiau žmonių reiktų gabenant 214,8 cm (85 colių) ar didesnį televizorių).
- Pernešdami TV komplektą rankomis, laikykite jį, kaip parodyta apačioje. Nespauskite ekrano ir rėmo aplink ekraną.

- Gabenamą televizorių saugokite nuo kratymo ir per didelės vibracijos.
- Televizorių, gabenamą taisymai arba kraustantis, supakuokite į originalią dėžę ir pakavimo medžiagą.

Kad televizorius neapvirstu

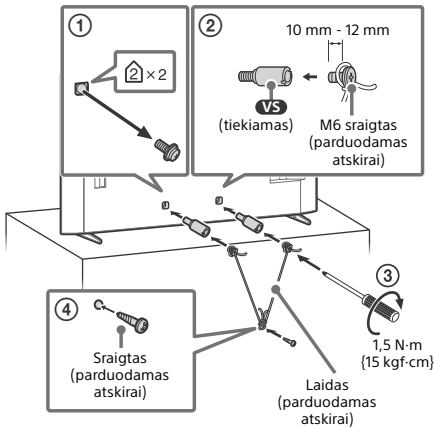

Televizoriaus kaip garso sistemos naudojimas

Pastaba

- Prieš prijungdami laidus, atjunkite televizoriaus ir AV imtuvo maitinimo laidą.
- Išsamią informaciją žr. garso sistemos su S-CENTER OUT jungtimi naudojimo instrukcijoje.

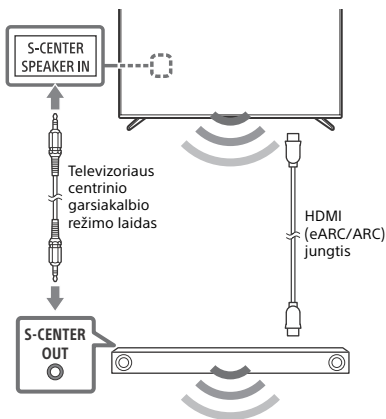

Nuotolinio valdymo pultas ir televizorius

Nuotolinio valdymo pulto forma, išdėstymas, jo mygtukai, jų vieta ir funkcijos gali skirtis atsižvelgiant į jūsų regiono/šalies/televizoriaus modelį/televizoriaus nustatymus*1.

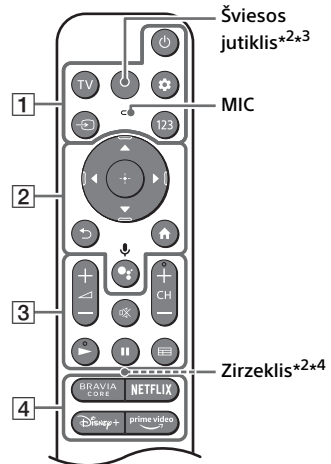

1 (Maitinimas)

TV: Rodykite televizoriaus kanalų sąrašą arba pereikite prie įvesties.

(Greitieji nustatymai): Atidarykite „Greitieji nustatymai“.

(Įvesties pasirinkimas): Įjunkite ir pasirinkite įvesties šaltinį ir kt.

123 (Valdymo meniu): Atidarykite Valdymo meniu.

2 / : Ekrano meniu naršymas ir pasirinkimas.

(Atgal)

(Pradžia)

(„Google“ padėjėjas) / (Mikrofonas): Naudokite „Google“ padėjėją*5*6 arba balso paiešką*6.

3 (Garsumas)

(Nutildymas)*7

CH + / - (Kanalas)

LT

 **(Vadovas):** Parodykite televizoriaus ar priedėlio*⁸ skaitmeninį programų vadovą.

4 Programos mygtukai

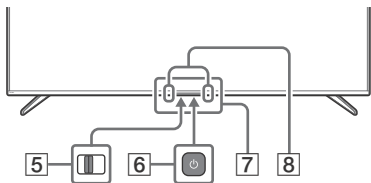

5 **BUILT-IN MIC SWITCH (Integruoto mikrofono jungiklis)*⁵:** Įjunkite / išjunkite įmontuotą mikrofoną.

6  **(Maitinimas)**

7 **Nuotolinio valdymo pulto jutiklis / Šviesos jutiklis / LED**

8 **Įmontuotas MIC*⁵⁺⁶⁺⁹:** Norėdami įjungti įmontuotą mikrofoną, paspauskite nuotolinio valdymo pulto „Google“ padėjėjo / mikrofono mygtuką ir vykdykite ekrane pateikiamas instrukcijas.

- *1 Išsamesnės informacijos apie kitus nuotolinio valdymo pulto modelius ieškokite internetiniame Žinyne.
- *2 Tik RMF-TX900U. Norėdami pamatyti nuotolinio valdymo pultelio modelio pavadinimą, atidarykite nuotolinio valdymo pultelio dangtelį ir pažiūrėkite į ant pultelio esančią etiketę.
- *3 Kai šviesos jutiklis aptiks, kad aplinkos apšvietimas silpnas, įsijungs nuotolinio valdymo pulto foninis apšvietimas. Foninio apšvietimo automatinį įjungimą galima išjungti.
- *4 Zirzeklis skambės pasinaudojus nuotolinio ieškiklio funkcija. Jei reikia išsamesnės informacijos, žiūrėkite internetinį Žinyną.
- *5 Tik kai kuriuose regionuose / šalyse / modeliuose / kalboje.
- *6 Norint naudoti „Google“ padėjėją ar balso paiešką, reikia interneto ryšio.
- *7 Prieinamumo nuorodas galima rasti paspaudus ir palaikius  (Nutildymas).
- *8 [Televizijos priedėlio sąranka] nustatymas būtinas.
- *9 Įjungus įmontuotąjį mikrofoną, jis nuolat veiks, todėl padidės energijos sunaudojimas.



Daugiau informacijos pateikiama Žinyne. Paspauskite nuotolinio valdymo pulto mygtuką  (Ivesties pasirinkimas) ir pasirinkite [Žinynas]. Jei [Žinynas] neegzistuoja, pasirinkite [Redaguoti] ir pridėkite [Žinynas].

Pasirenkamas kameros ir mikrofono (nepateikiami) kabelių tvarkymas

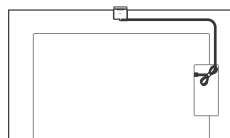

Garso kolonėlės (netiekiamo) naudojimas

(XR-75X92K / 65X92K / 55X92K)

■ Rekomenduojama (priešais televizorių)

Padėkite garso kolonėlę (netiekiamo) priešais televizoriaus ant stalo pastatomą stovą.

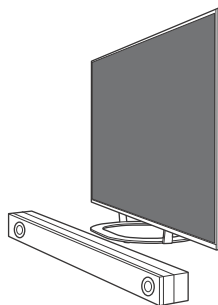

■ Alternatyvus būdas (ant stalo pastatomam stovui)

Jei nėra pakankamai vietos, kad „Soundbar“ sistema būtų patalpinta priešais televizorių, „Soundbar“ sistemos **FT** (parduodama atskirai) apačioje pritvirtinkite guminę kojelę (teikiama kartu su televizoriumi) ir uždėkite „Soundbar“ sistemą ant viršutinės ant stalo pastatomo stovo dalies.

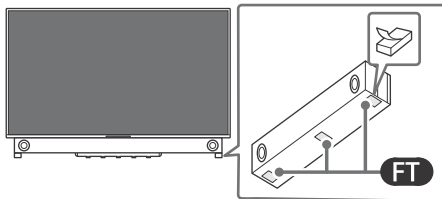
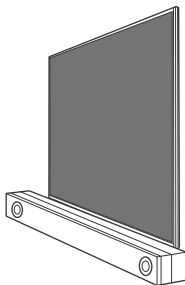

Pastaba

- Įsitikinkite, kad garso kolonėlė neblokuoja nuotolinio valdymo pultelio ir televizoriaus IR jutiklio veikimo signalo.
- Naudojant gumines kojytes, garso pobūdis gali skirtis, priklausomai nuo garso kolonėlės modelio.
- Gumine kojele neuždenkite ventiliacinės angos ir identifikacinės etiketės.
- Įsitikinkite, kad nenaudojama guminė kojelė yra saugioje, vaikams nepasiekiamoje vietoje. (pvz.: kai „Soundbar“ sistema išsiųsta remontuoti)

Trikčių šalinimas

Bendroji trikčių šalinimo informacija kilus šioms problemoms: juodas ekranas, nėra garso, užstrigęs vaizdas, televizorius neatsako arba nutrūko tinklo ryšys – atlikite toliau nurodytus veiksmus.

1 Paleiskite televizorių iš naujo, nuotolinio valdymo pulte paspausdami maitinimo mygtuką ir palaikydami maždaug 5 sekundes. Televizorius bus paleistas iš naujo. Jei televizoriaus problemos nepavyksta išspręsti, pabandykite televizorių atjungti nuo maitinimo lizdo, tada paspauskite televizoriaus maitinimo mygtuką ir atleiskite jį. Palaukite dvi minutes ir prijunkite maitinimo laidą. Arba paspauskite televizoriaus maitinimo mygtuką ir palaikykite maždaug 40 sekundžių, kol televizorius išsijungs.

2 Žr. toliau parodytą Žinyno meniu.

3 Prijunkite televizorių prie interneto ir atnaujinkite programinę įrangą. Sony rekomenduoja nuolat atnaujinti televizoriaus programinę įrangą. Programinės įrangos atnaujinimai suteikia naujų funkcijų ir pagerina televizoriaus veikimą.

4 Apsilankykite Sony pagalbos interneto svetainėje (informacija pateikiama šio vadovo pabaigoje).

Kai televizorių prijungiate prie maitinimo, jo gali nepavykti įjungti netgi paspaudus įjungimo mygtuką nuotoliniame valdymo pulte arba ant televizoriaus.

Sistemai paleisti reikia laiko. Palaukite maždaug vieną minutę, tada junkite dar kartą.

Neveikia nuotolinio valdymo pultas.

- Pakeiskite baterijas.

Tėvų užrakto slaptažodis buvo pamirštas.

- Įveskite 9999 vietoje PIN kodo ir tada įveskite naują PIN kodą.



Norėdami gauti daugiau informacijos apie trikčių diagnostiką, skaitykite Žinyną. Paspauskite nuotolinio valdymo pulto mygtuką **[?]** (įvesties pasirinkimas) ir pasirinkite [Žinynas]. Jei [Žinynas] neegzistuoja, pasirinkite [Redaguoti] ir pridėkite [Žinynas].

Techniniai duomenys

Sistema

Skydo sistema: LCD (skystųjų kristalų ekrano) skydas, foninis LED apšvietimas

Televizijos sistema: Priklauso nuo šalies/ pasirinkto regiono/televizoriaus modelio

Analoginė: B/G, D/K, I

Skaitmeninė: DVB-T/DVB-C/DVB-T2

Palydovinė įvestis: DVB-S/DVB-S2

Spalvinė sistema: PAL/SECAM/NTSC3.58 (tik vaizdo įvestis)/NTSC4.43 (tik vaizdo įvestis)

Kanalų aprėptis: Priklauso nuo šalies/pasirinkto regiono/televizoriaus modelio

Analoginė: UHF/VHF/Kabelinė

Skaitmeninė: UHF/VHF/Kabelinė

Palydovinė įvestis: Tarpinis dažnis 950-2150 MHz

Garso išvestis: 10 W + 10 W + 5 W + 5 W

Belaidė technologija

Protokolas IEEE 802.11a/b/g/n/ac

„Bluetooth®“ 4.2 versija

Dažnio diapazonas	Išvesties galia
Belaidis LAN (Televizorius)	
2400-2483,5 MHz	< 20,0 dBm
5150-5250 MHz	< 23,0 dBm
5250-5350 MHz	< 20,0 dBm
5470-5725 MHz	< 20,0 dBm
5725-5850 MHz	< 13,9 dBm
„Bluetooth®“ (Televizorius)	
2400-2483,5 MHz	< 10,0 dBm
„Bluetooth®“ (RMF-TX900U / RMF-TX800U / RMF-TX520E)	
2400-2483,5 MHz	< 10,0 dBm

Įvesties/išvesties lizdai

Antena/kabelis

75 omų išorinis gnybtas VHF/UHF

Palydovinė antena

Vidinė F tipo jungtis, 75 omų.

„DiSEqC 1.0“, LNB 13 V/18 V & 22 kHz tonas, paskirstymas vienu kabeliu EN50494.

AV IN / S-CENTER SPEAKER IN

Vaizdo / garso įvestis (minilizdas)

S centrinio garsiakalbio įvestis (minilizdas)

HDMI IN 1/2/3/4 (suderinamas su HDCP 2.3)

Vaizdo medžiaga:

4096 × 2160p (50, 60 Hz)*1*2, 4096 × 2160p

(24 Hz)*1, 3840 × 2160p (50, 60 Hz)*2,

3840 × 2160p (24, 25, 30 Hz), 1080p (30, 50,

60, 100, 120 Hz), 1080/24p, 1080i (50, 60 Hz),

720p (30, 50, 60 Hz), 720/24p, 576p, 480p,

kompiuterio formatai*3

3840 × 2160p (100, 120 Hz)*2*4

Garšas:

„eARC“ (Enhanced Audio Return Channel) režimu

Jei reikia išsamesnės informacijos, žiūrėkite internetinį Žinyną.

Išskyrus „eARC“ režimą

5,1 kanalo tiesinė PCM: 32/44,1/48/88,2/

96/176,4/192 kHz 16/20/24 bitai, „Dolby

Audio“, „Dolby Atmos“, „DTS“

„eARC/ARC“ (Enhanced Audio Return Channel/ Audio Return Channel) (tik HDMI IN 3)*5

„eARC“ režimu

Jei reikia išsamesnės informacijos, žiūrėkite internetinį Žinyną.

„ARC“ režimu

Dviejų kanalų linijinis PCM: 48 kHz 16 bitai,

„Dolby Audio“, „Dolby Atmos“, „DTS“

⇨ DIGITAL AUDIO OUT (OPTICAL)

Skaitmeninis optinis lizdas (Dviejų kanalų

linijinis PCM: 48 kHz 16 bitai, „Dolby Audio“, „DTS“)

• 1, • 2 (HDD REC)*6

USB įrenginio prievadas (• 2 USB

standžiojo disko įrenginys funkcijai REC)

1 USB prievadas palaiko didelės spartos USB (USB 2.0)

2 USB prievadas palaiko „Super Speed“ USB (USB 3.2 Gen 1)



CAM (sąlyginės prieigos modulio) anga



LAN

„10BASE-T/100BASE-TX“ jungtis (pagal tinklo veikimo aplinką sujungimo greitis gali skirtis.

Ryšio greitis ir ryšio kokybė negarantuojami.)

Maitinimo informacija, gaminio duomenys ir kita

Maitinimo reikalavimai

220 V – 240 V kintamoji srovė, 50 Hz

Ekrano dydis (įstrižainė) (apytiksl.)

XR-85X9xK: 214,8 cm / 85 colių

XR-75X9xK: 189,3 cm / 75 colių

XR-65X9xK: 163,9 cm / 65 colių

XR-55X9xK: 138,8 cm / 55 colių

Energijos sunaudojimas

[Standartinis] režimu

- XR-85X9xK: 236 W
- XR-75X9xK: 196 W
- XR-65X9xK: 150 W
- XR-55X9xK: 131 W

Energijos sunaudojimas parengties režimu*7*8

- XR-85X9xK / 75X9xK / 65X9xK: 0,50 W (27 W programinės įrangos arba EPG naujinimo režimu)
- XR-55X9xK: 0,50 W (25 W programinės įrangos arba EPG naujinimo režimu)

Ekranu skiriamoji geba (horizontalioji × vertikalioji) (pikseliai)

3840 × 2160

Nominali išvestis

500 mA (USB 1), 900 mA (USB 2)

Matmenys (apyt.) (p × a × g) (cm)

Su ant stalo pastatomu stovu

Standartinė padėtis:

- XR-85X90K: 190,1 × 112,5 × 46,9
- XR-75X94K / 75X93K / 75X90K: 167,5 × 99,2 × 39,8
- XR-75X92K: 167,5 × 103,9 × 44,4
- XR-65X94K / 65X93K / 65X90K: 145,2 × 86,3 × 33,1
- XR-65X92K: 145,2 × 90,8 × 32,5
- XR-55X94K / 55X93K / 55X90K: 123,3 × 74,0 × 33,1
- XR-55X92K: 123,3 × 78,5 × 32,5

Siaura padėtis:

- XR-85X90K: 190,1 × 112,5 × 46,9
- XR-75X94K / 75X93K / 75X90K: 167,5 × 99,2 × 39,8
- XR-65X94K / 65X93K / 65X90K: 145,2 × 86,3 × 33,1
- XR-55X94K / 55X93K / 55X90K: 123,3 × 74,0 × 33,1

„Soundbar“ sistemos badėtis:

- XR-85X90K: 190,1 × 116,5 × 46,9
- XR-75X94K / 75X93K / 75X90K: 167,5 × 103,2 × 39,8
- XR-65X94K / 65X93K / 65X90K: 145,2 × 90,3 × 33,1
- XR-55X94K / 55X93K / 55X90K: 123,3 × 78,0 × 33,1

Be ant stalo pastatomo stovo

- XR-85X9xK: 190,1 × 109,0 × 7,3
- XR-75X9xK: 167,5 × 96,2 × 7,3
- XR-65X9xK: 145,2 × 83,4 × 7,2
- XR-55X9xK: 123,3 × 71,1 × 7,2

Stovo plotis (apyt.) (cm)

Standartinė padėtis:

- XR-85X90K: 156,7
- XR-75X94K / 75X93K / 75X90K: 136,1
- XR-75X92K: 62,3
- XR-65X94K / 65X93K / 65X90K: 117,4
- XR-65X92K: 50,9
- XR-55X94K / 55X93K / 55X90K: 102,7
- XR-55X92K: 51,0

Siaura padėtis:

- XR-85X90K: 60,1
- XR-75X94K / 75X93K / 75X90K: 50,9
- XR-65X94K / 65X93K / 65X90K: 43,4
- XR-55X94K / 55X93K / 55X90K: 42,4

„Soundbar“ sistemos badėtis:

- XR-85X90K: 156,7
- XR-75X94K / 75X93K / 75X90K: 136,1
- XR-65X94K / 65X93K / 65X90K: 117,4
- XR-55X94K / 55X93K / 55X90K: 102,7

Masė (apyt.) (kg)

Su ant stalo pastatomu stovu

- XR-85X90K: 47,5
- XR-75X94K / 75X93K / 75X90K: 35,8
- XR-75X92K: 39
- XR-65X94K / 65X93K / 65X90K: 24
- XR-65X92K: 27,4
- XR-55X94K / 55X93K / 55X90K: 18,5
- XR-55X92K: 21

Be ant stalo pastatomo stovo

- XR-85X9xK: 45,8
- XR-75X9xK: 34,4
- XR-65X9xK: 22,9
- XR-55X9xK: 17,4

Kita

Papildomi priedai

Prie sienos tvirtinamas laikiklis: SU-WL850 (tik XR-75X9xK / 65X9xK / 55X9xK)

Prie sienos tvirtinamas laikiklis: SU-WL450

Sraigto skersmuo ir ilgis:

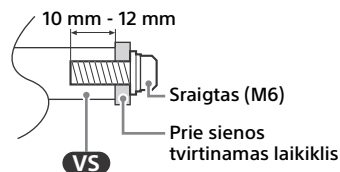

Kamera ir mikrofonas: CMU-BC1

Darbinė temperatūra: 0 °C – 40 °C

Darbinis drėgnumas: 10 % – 80 % santykinis oro drėgnis (be kondensacijos)

- *1 Kai įvestis yra 4096 × 2160p, o [Plačiaekranis režimas] nustatomas į [Originalus], vaizdo raiška yra 3840 × 2160p. Norėdami rodyti 4096 × 2160p, nustatykite [Plačiaekranis režimas] nustatymą į [Pilnas 1] arba [Pilnas 2].
- *2 [HDMI signalo formatas] nustatymą žr. ekrano meniu.
- *3 Jei reikia išsamesnės informacijos, žiūrėkite internetinį Žinyną.
- *4 Tik HDMI IN 3 & 4. Prijungti naudokite „Ultra High Speed HDMI Cable“ kabelį.
- *5 Prijunkite garso sistemą prie HDMI IN 3, kad televizoriaus garso signalą nukreiptumėte į garso sistemą.
- *6 Funkcija neveikia Italijoje.
- *7 Nurodytos parengties režimo energijos sąnaudos, kai televizorius užbaigia būtinus vidinius procesus.
- *8 Kai televizorius prijungtas prie tinklo, energijos sąnaudos parengties režimu bus didesnės.

Pastaba

- Papildomų priedų buvimas priklauso nuo šalies/regiono/televizoriaus modelio/turimų atsargų.
- Dizainas ir techniniai duomenys gali būti pakeisti be išankstinio įspėjimo.
- Gali reikėti paslaugų ir programų prenumeratos, o naudojantis „Google“ padėjėju, gali būti taikomi papildomi terminai, sąlygos ir/arba mokesčiai.
- Šiame vadove gaminio vardinių parametrų lentelė pateikiama pagal KOMISIJOS DELEGUOTĄJį REGLAMENTĄ (ES) 1062/2010. Informacijos apie (ES) 2019/2013 rasite Komisijos svetainėje.

Gaminio registracijos numeris (KOMISIJOS DELEGUOTASIS REGLAMENTAS (ES) 2019/2013)

XR-85X90K (1048049), XR-75X94K (1035021),
XR-75X93K (1035019), XR-75X92K (1035018),
XR-75X90K (1035017), XR-65X94K (1035015),
XR-65X93K (1035013), XR-65X92K (1035004),
XR-65X90K (1034994), XR-55X94K (1034992),
XR-55X93K (1034984), XR-55X92K (1034983),
XR-55X90K (1034975).

O priručnicima

Ovaj TV isporučuje se sa sljedećim priručnicima. Molimo sačuvajte priručnike za naknadnu upotrebu.

Vodič za postavljanje

- Instalacija i postavljanje TV-a.

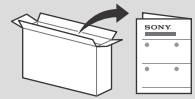

Referentni vodič (ovaj priručnik) / Sigurnosna dokumentacija

- Sigurnosne informacije, daljinski upravljač, rješavanje problema, instalacija na zid, specifikacije itd.



Vodič za pomoć (Priručnik na ekranu)

- Postavke, funkcije, internetska veza, rješavanje problema itd.
- Da biste ga otvorili, pritisnite  (Odabir ulaza) na daljinskom upravljaču i odaberite [Pomoć]. Ako [Pomoć] ne postoji, odaberite [Uredi] i dodajte [Pomoć].

- Vodič za pomoć možete potražiti svojim pametnim telefonom.



https://rd1.sony.net/help/tv/jaep1/h_aep/

Napomene

- Prije uključivanja TV-a pročitajte »Sigurnosne informacije«.
- Pročitajte isporučenu sigurnosnu dokumentaciju kako biste saznali dodatne sigurnosne informacije.
- Slike i ilustracije sadržane u Vodiču za postavljanje služe samo kao referenca i mogu se razlikovati od stvarnog proizvoda.
- Oznaka »x«/»xx« koja se pojavljuje u nazivu modela odgovara numeričkoj znamenki vezanoj uz dizajn, boju ili TV sustav.

- Prilikom podizanja ili pomjeranja TV prijemnika, čvrsto ga držite odozdo.

XR-85X9xK

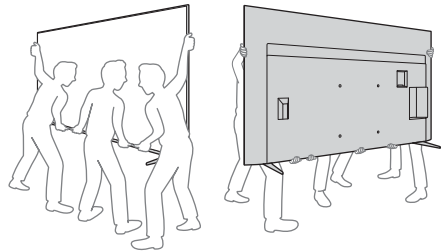

XR-75X9xK / 65X9xK / 55X9xK

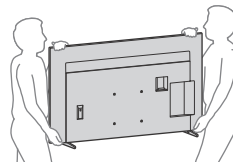

VAŽNA OBAVIJEST

Napomena o radijskoj opremi

Sony Corporation ovime izjavljuje da je radijska oprema tipa XR-85X90K, XR-75X94K, XR-75X93K, XR-75X92K, XR-75X90K, XR-65X94K, XR-65X93K, XR-65X92K, XR-65X90K, XR-55X94K, XR-55X93K, XR-55X92K, XR-55X90K u skladu s Direktivom 2014/53/EU. Cjeloviti tekst EU izjave o sukladnosti dostupan je na sljedećoj internetskoj adresi: <https://compliance.sony.eu>

Za ovu radijsku opremu sljedeća ograničenja o stavljanju u funkciju ili o zahtjevima za odobrenje upotrebe primjenjuju se u zemljama AT, BE, HR, CY, CZ, DK, EE, FI, FR, DE, EL, HU, IE, IT, LV, LT, LU, MT, NL, PL, PT, SK, SI, ES, SE, UK, UK (NI), IS, LI, NO, CH, BG, RO, TR, AL, BA, MK, MD, RS, ME i Kosovo :
Pojas 5150 - 5350 MHz može se koristiti samo u zatvorenom prostoru.

Sigurnosne informacije

Prijevoza

- Prije prijevoza televizora isključite sve kabele.
- Za prijenos velikog TV-a potrebne su dvije ili više osoba (tri ili više osoba za TV od 214,8 cm (85 inča) i više).
- Kada ručno prenosite televizor, držite ga kako je prikazano dolje. Ne opterećujte zaslom i okvir oko zaslona.

- Kada prenosite televizor ne izlažite ga pretjeranim vibracijama ili potresima.
- Kada prevozite televizor radi popravka ili selidbe, stavite ga u originalnu ambalažu i pakiranje.

Sprječavanje prevrtanja

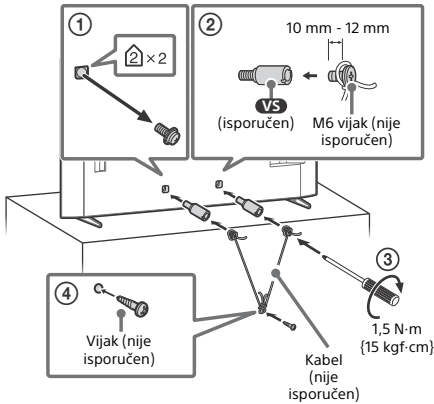

Upotreba TV-a kao dijela zvučnog sustava

Napomene

- Prije spajanja kabela, isključite kabel napajanja kako TV-a tako i AV prijemnika.
- Detalje potražite u korisničkom priručniku za zvučni sustav s terminalom S-CENTER OUT.

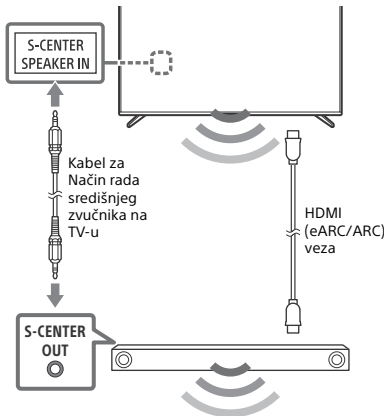

Daljinski upravljač i TV

Oblik, razmještaj, dostupnost i funkcije tipki daljinskog upravljača mogu se razlikovati ovisno o regiji/zemlji/modelu TV-a/postavkama TV-a*1.

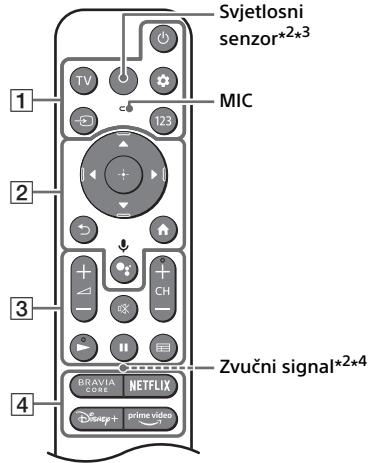

1 (Napajanje)

TV: Prikažite popis TV kanala ili se prebacite na ulaz.

(**Brze postavke**): Prikazuju se Brze postavke.

(**Odabir ulaza**): Prikazuje se i odabire ulazni izvor itd.

123 (Izbornik za upravljanje): Prikazuje se Izbornik za upravljanje.

2 : Navigacija i odabir izbornika na zaslonu.

(**Natrag**)

(**Početno**)

(**Google asistent**) / (**Mikrofon**): Koristite Google asistenta*5*6 ili glasovno pretraživanje*6.

3 + / - (**Glasnoća**)

(**Isključivanje zvuka**)*7

CH + / - (Kanal)

/

(**Vodič**): Prikažite digitalni programski vodič TV-a ili kablanski/satelitski prijemnik*8.

4 Tipke aplikacije

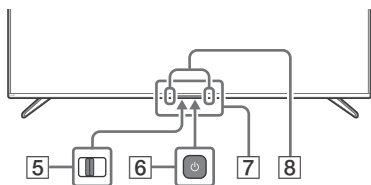

5 **BUILT-IN MIC SWITCH (Ugrađeni prekidač za mikrofoni)*5:** Uključite/isključite ugrađeni MIC.

6 **⏻ (Napajanje)**

7 **Senzor daljinskog upravljača / Svjetlosni senzor / LED**

8 **Ugrađeni MIC*5*6*9:** Da biste omogućili ugrađeni MIC, pritisnite tipku Google asistent/mikrofon na daljinskom upravljaču i slijedite upute na zaslonu.

- *1 Za ostale modele daljinskog upravljača, detalj potražite u online Vodiču za pomoć.
- *2 Samo RMF-TX900U. Kako biste vidjeli naziv modela daljinskog upravljača, otvorite poklopac daljinskog upravljača i pogledajte oznaku na daljinskom upravljaču.
- *3 Pozadina daljinskog upravljača zasvijetlit će kada senzor svjetla utvrdi da je niska svjetlost okoline. Automatsko uključivanje pozadinskog osvjetljenja se može isključiti.
- *4 Zvučni signal će emitirati zvuk kada upotrebljavate funkciju daljinskog pronalaženja. Pogledajte mrežni Vodič za pomoć kako biste saznali više.
- *5 Samo za određenu regiju/zemlju/model/jezik.
- *6 Google asistent ili glasovno pretraživanje zahtijevaju internetsku vezu.
- *7 Prečac za pristup dostupan je pritiskom i držanjem  (Isključi zvuk).
- *8 [Postavljanje kablenskog/satelitskog prijemnika] potrebna je.
- *9 Potrošnja energije povećat će se kada je omogućen ugrađeni MIC jer tada uvijek sluša.



Za više informacija pogledajte Vodič za pomoć. Pritisnite  (Odabir ulaza) na daljinskom upravljaču i odaberite [Pomoć]. Ako [Pomoć] ne postoji, odaberite [Uredi] i dodajte [Pomoć].

Upravljanje kabelima dodatne kamere s mikrofonom (nije isporučena)

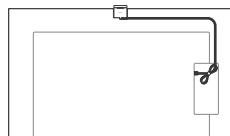

Upotreba Sound Bara (nije isporučeno)

(XR-75X92K / 65X92K / 55X92K)

■ Preporučeno (ispred TV-a)

Postavite sound bar (nije isporučeno) ispred postolja za stol TV-a.

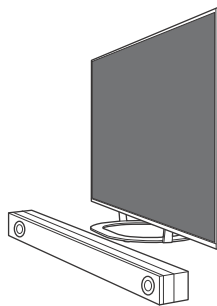

■ Druga varijanta (na postolju za stol)

Ako nemate dovoljno mjesta da postavite zvučnik ispred TV-a, postavite na zvučnik gumene nožice **FT** (isporučene s TV-om) s donje strane (nije isporučeno) te zvučnik postavite na vrh postolja za stol.

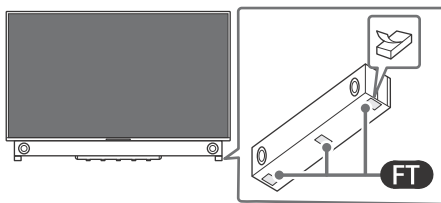
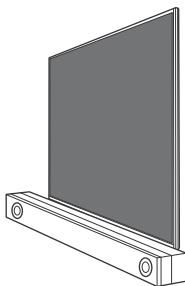

Napomene

- Pazite da sound bar svojom visinom ne blokira putanju između daljinskog upravljača i IC senzora vašeg TV-a.
- Pri upotrebi gumene trake kvaliteta zvuka može varirati ovisno o modelu sound bara.
- Ne prekrivajte ventilacijski otvor i identifikacijsku naljepnicu s gumenim nožicama.
- Kad skinete gumene nožice, odložite ih na sigurnom mjestu, držite ih dalje od djece. (npr. kad šaljete zvučnik na popravak)

Rješavanje problema

Za opće rješavanje problema za probleme kao što su: taman zaslon, nema zvuka, zamrznuta slika, TV ne reagira ili prekid mrežne veze pogledajte sljedeće postupke.

- 1 Ponovno pokrenite TV pritiskanjem tipke za uključivanje na daljinskom upravljaču oko 5 sekundi. TV će se ponovno pokrenuti. Ako se TV ne oporavi, iskopčajte ga iz električne mreže i zatim pritisnite gumb za uključivanje na TV-u i otpustite ga. Pričekajte dvije minute i uključite mrežni kabel.
Ili pritisnite gumb za uključivanje na TV-u na oko 40 sekundi dok se TV ne isključi.
- 2 Pogledajte izbornik Pomoć prikazan ispod.
- 3 Priključite TV na internet i obavite ažuriranje softvera. Sony preporučuje da redovito ažurirate softver TV-a. Ažuriranja softvera poboljšavaju rad TV-a ili dodaju nove značajke.
- 4 Posjetite web-mjesto podrške za Sony (informacije se nalaze na kraju ovog priručnika).

Kada ukopčate TV, možda ga nećete moći uključiti neko vrijeme čak i ako pritisnete tipku za uključivanje na daljinskom upravljaču ili TV-u.

Potrebno je neko vrijeme kako bi se sustav inicijalizirao. Pričekajte minutu i ponovo ga upalite.

Daljinski upravljač ne radi.

- Zamijenite baterije.

Zaboravili ste lozinku za roditeljsku zaštitu.

- Unesite 9999 za PIN i unesite novi PIN.



Dodatne informacije o rješavanju problema potražite u Vodiču za pomoć. Pritisnite  (Odabir ulaza) na daljinskom upravljaču i odaberite [Pomoć]. Ako [Pomoć] ne postoji, odaberite [Uredi] i dodajte [Pomoć].

Specifikacije

Sustav

Sustav panela: LCD zaslon (zaslon s tekućim kristalima), LED pozadinsko osvjetljenje
TV sustav: Ovisi o zemlji/odabiru regije/modelu TV-a

Analogni: B/G, D/K, I

Digitalni: DVB-T/DVB-C/DVB-T2

Satelit: DVB-S/DVB-S2

Sustav boja: PAL/SECAM/NTSC3.58 (samo video)/NTSC4.43 (samo video)

Pokrivenost kanala: Ovisi o zemlji/odabiru regije/modelu TV-a

Analogni: UHF/VHF/kabelski

Digitalni: UHF/VHF/kabelski

Satelit: Srednja frekvencija 950-2150 MHz

Naziv signala	DVB-T/DVB-T2/DVB-C/ DVB-S/DVB-S2
Vrsta usluge	Prijam TV programa, EPG i HbbTV (interaktivna aplikacija)
Frekvencijski pojas	DVB-T/DVB-T2: 177,5 MHz–226,5 MHz i 474 MHz–858 MHz (centralna frekvencija)
	DVB-C: 47 MHz– 858 MHz (centralna frekvencija)
	DVB-S/DVB-S2: 950 MHz–2150 MHz (prva međufrekvencija)
Način prijma signala	Vanjska antena spojena na prijamnik
Standard kodiranja/ dekodiranja video signala	MPEG-2, H.264/MPEG-4 AVC, H.265/HEVC

Izlaz za zvuk: 10 W + 10 W + 5 W + 5 W

Bežična tehnologija

Protokol IEEE 802.11a/b/g/n/ac

Bluetooth® verzije 4.2

Opseg frekvencije	Izlazna snaga
Bežični LAN (Televizor)	
2400-2483,5 MHz	< 20,0 dBm
5150-5250 MHz	< 23,0 dBm
5250-5350 MHz	< 20,0 dBm
5470-5725 MHz	< 20,0 dBm
5725-5850 MHz	< 13,9 dBm
Bluetooth® (Televizor)	
2400-2483,5 MHz	< 10,0 dBm

Opseg frekvencije	Izlazna snaga
Bluetooth® (RMF-TX900U / RMF-TX800U / RMF-TX520E)	
2400-2483,5 MHz	< 10,0 dBm

Priključci za ulaz/izlaz

Antena/kabel

75 oma vanjski terminal za VHF/UHF

Satelitska antena

Ženski priključak tipa F, 75 oma.

DiSEqC 1.0, LNB 13 V/18 V & 22 kHz ton,
distribucija jednim kablom EN50494.

→ / ← AV IN / S-CENTER SPEAKER IN

Video/Audio ulaz (mini utikač)

Ulaz za zvučnik S-centre (mini utikač)

HDMI IN 1/2/3/4 (kompatibilan s HDCP 2.3)

Video:

4096 × 2160p (50, 60 Hz)^{*1*2}, 4096 × 2160p
(24 Hz)^{*1}, 3840 × 2160p (50, 60 Hz)^{*2},
3840 × 2160p (24, 25, 30 Hz), 1080p (30, 50,
60, 100, 120 Hz), 1080i/24p, 1080i (50, 60 Hz),
720p (30, 50, 60 Hz), 720i/24p, 576p, 480p,
PC formati^{*3}
3840 × 2160p (100, 120 Hz)^{*2*4}

Audio:

U načinu rada eARC (Enhanced Audio Return
Channel)

Pogledajte mrežni Vodič za pomoć kako
biste saznali više.

Osim u načinu rada eARC

5,1-kanalni linearni PCM: 32/44,1/48/88,2/
96/176,4/192 kHz 16/20/24-bitni, Dolby
Audio, Dolby Atmos, DTS

eARC/ARC (Enhanced Audio Return Channel/
Audio Return Channel) (samo HDMI IN 3)^{*5}

U načinu rada eARC

Pogledajte mrežni Vodič za pomoć kako
biste saznali više.

U načinu rada ARC

Dvokanalni linearni PCM: 48 kHz 16-bitni,
Dolby Audio, Dolby Atmos, DTS

↻ DIGITAL AUDIO OUT (OPTICAL)

Digitalna optička utičnica (dvokanalni linearni
PCM: 48 kHz 16-bitni, Dolby Audio, DTS)

← 1, ← 2 (HDD REC)^{*6}

Ulaz za USB uređaj (← 2 USB HDD uređaj za
značajku REC)

USB priključak 1 podržava High Speed USB
(USB 2.0)

USB priključak 2 podržava Super Speed USB
(USB 3.2 Gen 1)

📷

Utor za CAM (Modul za uvjetovani pristup)

LAN

Priključak 10BASE-T/100BASE-TX (Ovisno o radnom okruženju mreže, brzina spajanja može se razlikovati. Nije moguće jamčiti brzinu i kvalitetu komunikacije.)

Napajanje, sažetak proizvoda i ostalo

Zahtjevi napajanja

220 V – 240 V AC, 50 Hz

Veličina zaslona (dijagonalno) (približ.)

XR-85X9xK: 214,8 cm / 85 inča

XR-75X9xK: 189,3 cm / 75 inča

XR-65X9xK: 163,9 cm / 65 inča

XR-55X9xK: 138,8 cm / 55 inča

Potrošnja energije

U načinu rada [Standardno] prijemnika

XR-85X9xK: 236 W

XR-75X9xK: 196 W

XR-65X9xK: 150 W

XR-55X9xK: 131 W

Potrošnja energije u stanju mirovanja*7*8

XR-85X9xK / 75X9xK / 65X9xK: 0,50 W (27 W u načinu ažuriranja softvera/EPG-a)

XR-55X9xK: 0,50 W (25 W u načinu ažuriranja softvera/EPG-a)

Rezolucija zaslona (vodoravno × vertikalno) (pikseli)

3840 × 2160

Izlazna nazivna snaga

500 mA (za USB 1), 900 mA (za USB 2)

Dimenzije (približ.) (š × v × d) (cm)

s postoljem za stol

Standardni položaj:

XR-85X90K: 190,1 × 112,5 × 46,9

XR-75X94K / 75X93K / 75X90K: 167,5 × 99,2 × 39,8

XR-75X92K: 167,5 × 103,9 × 44,4

XR-65X94K / 65X93K / 65X90K: 145,2 × 86,3 × 33,1

XR-65X92K: 145,2 × 90,8 × 32,5

XR-55X94K / 55X93K / 55X90K: 123,3 × 74,0 × 33,1

XR-55X92K: 123,3 × 78,5 × 32,5

Uski položaj:

XR-85X90K: 190,1 × 112,5 × 46,9

XR-75X94K / 75X93K / 75X90K: 167,5 × 99,2 × 39,8

XR-65X94K / 65X93K / 65X90K: 145,2 × 86,3 × 33,1

XR-55X94K / 55X93K / 55X90K: 123,3 × 74,0 × 33,1

Položaj sound bara:

XR-85X90K: 190,1 × 116,5 × 46,9

XR-75X94K / 75X93K / 75X90K: 167,5 × 103,2 × 39,8

XR-65X94K / 65X93K / 65X90K: 145,2 × 90,3 × 33,1

XR-55X94K / 55X93K / 55X90K: 123,3 × 78,0 × 33,1

bez postolja za stol

XR-85X9xK: 190,1 × 109,0 × 7,3

XR-75X9xK: 167,5 × 96,2 × 7,3

XR-65X9xK: 145,2 × 83,4 × 7,2

XR-55X9xK: 123,3 × 71,1 × 7,2

Širina postolja (približ.) (cm)

Standardni položaj:

XR-85X90K: 156,7

XR-75X94K / 75X93K / 75X90K: 136,1

XR-75X92K: 62,3

XR-65X94K / 65X93K / 65X90K: 117,4

XR-65X92K: 50,9

XR-55X94K / 55X93K / 55X90K: 102,7

XR-55X92K: 51,0

Uski položaj:

XR-85X90K: 60,1

XR-75X94K / 75X93K / 75X90K: 50,9

XR-65X94K / 65X93K / 65X90K: 43,4

XR-55X94K / 55X93K / 55X90K: 42,4

Položaj sound bara:

XR-85X90K: 156,7

XR-75X94K / 75X93K / 75X90K: 136,1

XR-65X94K / 65X93K / 65X90K: 117,4

XR-55X94K / 55X93K / 55X90K: 102,7

Masa (približ.) (kg)

s postoljem za stol

XR-85X90K: 47,5

XR-75X94K / 75X93K / 75X90K: 35,8

XR-75X92K: 39

XR-65X94K / 65X93K / 65X90K: 24

XR-65X92K: 27,4

XR-55X94K / 55X93K / 55X90K: 18,5

XR-55X92K: 21

bez postolja za stol

XR-85X9xK: 45,8

XR-75X9xK: 34,4

XR-65X9xK: 22,9

XR-55X9xK: 17,4

Drugo

Dodatni pribor po izboru

Nosač za postavljanje na zid: SU-WL850 (samo XR-75X9xK / 65X9xK / 55X9xK)

Nosač za postavljanje na zid: SU-WL450

Promjer i duljina vijka:

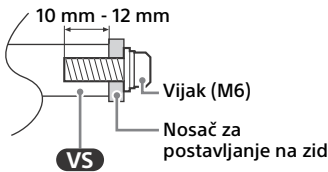

Kamera s mikrofonom: CMU-BC1

Radna temperatura: 0 °C – 40 °C

Vlažnost okruženja: Rel. vlažnost 10 % – 80 %
(bez kondenzacije)

- *1 Kada je ulaz 4096 × 2160p i [Široki prikaz] je postavljen na [Izvorno], prikazuje se rezolucija 3840 × 2160p. Za prikaz rezolucije 4096 × 2160p, postavite postavku [Široki prikaz] na [Popunjeno 1] ili [Popunjeno 2].
- *2 Idite na izbornik na zaslonu kako biste postavili [Format HDMI signala].
- *3 Pogledajte mrežni Vodič za pomoć kako biste saznali više.
- *4 Samo HDMI IN 3 & 4. Za povezivanje koristite kabel Ultra High Speed HDMI Cable.
- *5 Priključite svoj audio sustav na HDMI IN 3 kako biste usmjerili zvuk s TV-a na audio sustav.
- *6 Funkcija nije dostupna u Italiji.
- *7 Specificirana potrošnja u stanju mirovanja doseže se nakon što TV završi neophodne interne procese.
- *8 Potrošnja energije u stanju mirovanja povećat će se kada TV prijemnik spojite na mrežu.

Napomene

- Raspoloživost dodatnog pribora ovisi o zemljama/ regiji/modelu televizora/zalihama.
- Dizajn i specifikacije podložni su promjenama bez najave.
- Mogu biti potrebne pretplate za usluge i aplikacije te se mogu primijeniti dodatne odredbe, uvjeti i/ili troškovi kada koristite Google asistenta.
- Sažetak proizvoda u ovom priručniku je za DELEGIRANU UREDBU KOMISIJE (EU) 1062/2010. Pogledajte web-mjesto uredbe za informacije o uredbi (EU) 2019/2013.

Broj registracije proizvoda (DELEGIRANA UREDBA KOMISIJE (EU) 2019/ 2013)

XR-85X90K (1048049), XR-75X94K (1035021),
XR-75X93K (1035019), XR-75X92K (1035018),
XR-75X90K (1035017), XR-65X94K (1035015),
XR-65X93K (1035013), XR-65X92K (1035004),
XR-65X90K (1034994), XR-55X94K (1034992),
XR-55X93K (1034984), XR-55X92K (1034983),
XR-55X90K (1034975).

O priročnikih

Ta televizor ima naslednje priročnike. Shranite priročnike za poznejšo uporabo.

Priročnik za pripravo

- Namestitvev in nastavitvev televizorja.

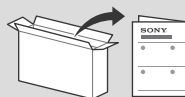

Referenčni priročnik (ta priročnik) / Varnostna dokumentacija

- Varnostne informacije, daljinski upravljalnik, odpravljanje težav, namestitvev na steno, tehnični podatki itd.



Vodnik za pomoč (Na zaslonu Priročnik)

- Nastavitve, funkcije, internetna povezava, odpravljanje težav itd.
- Če ga želite odpreti, pritisnite gumb  (Izbira vhoda) na daljinskem upravljalniku in izberite [Pomoč]. Če [Pomoč] ne obstaja, izberite [Uredi] in dodajte [Pomoč].

- Vodnik za pomoč si lahko ogledate s pametnim telefonom.



https://rd1.sony.net/help/tv/jaep1/h_aep/

Opombe

- Pred uporabo televizorja preberite poglavje »Varnostne informacije«.
- Za več varnostnih informacij preberite priloženo varnostno dokumentacijo.
- Slike in ilustracije, ki se uporabljajo v Priročnik za pripravo ter tem priročniku, so samo v pomoč in se lahko razlikujejo od dejanskega videza izdelka.
- »x«/»xx«, ki se prikaže v nazivu modela, odgovarja številčni cifri, ki je povezana z obliko, barvo ali TV sistemom.

- Pri dvigovanju ali premikanju televizor trdno primate za dno.

XR-85X9xK

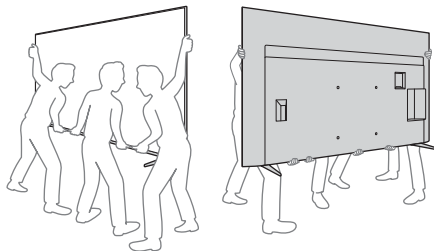

XR-75X9xK / 65X9xK / 55X9xK

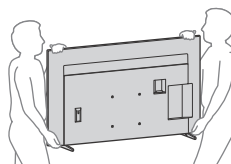

POMEMBNO OBVESTILO

Obvestilo o radijski opremi

Družba Sony Corporation s tem izjavlja, da so vse vrste radijske opreme XR-85X90K, XR-75X94K, XR-75X93K, XR-75X92K, XR-75X90K, XR-65X94K, XR-65X93K, XR-65X92K, XR-65X90K, XR-55X94K, XR-55X93K, XR-55X92K, XR-55X90K skladne z Direktivo 2014/53/EU. Celotno besedilo izjave EU o skladnosti je na voljo na naslednjem spletnem naslovu: <https://compliance.sony.eu>

Za to radijsko opremo veljajo naslednje omejitve za začetek uporabe ali dovoljenja za uporabo v AT, BE, HR, CY, CZ, DK, EE, FI, FR, DE, EL, HU, IE, IT, LV, LT, LU, MT, NL, PL, PT, SK, SI, ES, SE, UK, UK (NI), IS, LI, NO, CH, BG, RO, TR, AL, BA, MK, MD, RS, ME, Kosovo : Frekvenčni pas 5150 – 5350 MHz je dovoljen samo za uporabo v zaprtih prostorih.

Varnostne informacije

Prenašanje

- Pred prenašanjem televizorja odklopite vse kable.
- Za prevoz velikega televizorja sta potrebni dve ali več oseb (tri osebe ali več za 214,8 cm (85 palcev) televizije in večje).
- Pri prevažanju televizor držite, kot je prikazano spodaj. Ne pritiskajte plošče ali okvirja zaslona.

- Med prenašanjem televizorja ne izpostavljajte udarcem ali premočnemu tresenju.
- Kadar televizor prevažate na popravilo ali pri selitvi, ga zapakirajte v originalno škatlo in embalažni material.

Preprečevanje prevračanja

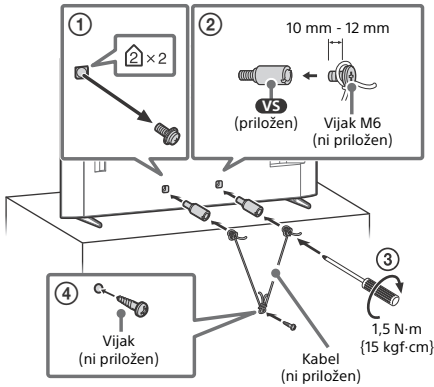

Uporaba televizorja kot dela zvočnega sistema

Opombe

- Pred priklopom kablov, odklopite napajalna kabela s televizorja in sprejemnika AV.
- Za podrobnosti glejte navodila za uporabo zvočnega sistema s priključkom S-CENTER OUT.

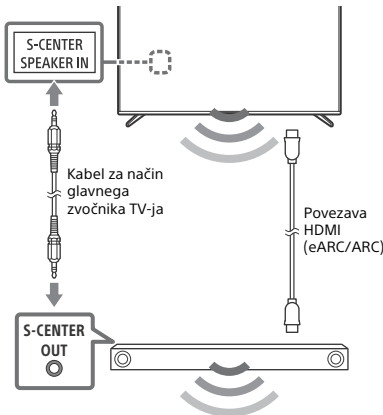

Daljninski upravljalnik in televizor

Oblika, postavitev, razpoložljivost in delovanje tipk daljinskega upravljalnika se lahko razlikujejo glede na regijo/državo/model/nastavitve televizorja*¹.

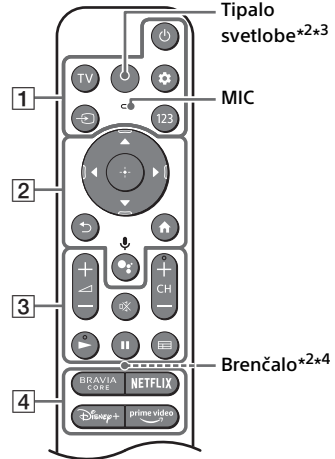

1 (Vklop/izklop)

TV: Prikažite seznam televizijskih kanalov ali preklopite na vhod.

⚙️ (Hitre nastavitve): Prikažite hitre nastavitve.

↺ (Izbira vhoda): Prikažite in izberite vhodni vir itd.

123 (Nadzorni meni): Prikaže Nadzorni meni.

2 ▲ / ▼ / ◀ / ▶ / ⏪ / ⏩ (Navigacija in izbira preko menija na zaslonu.)

↶ (Nazaj)

🏠 (Domači zaslon)

🗣️ (Pomočnik Google) / 🎤 (Mikrofon): Uporabite Pomočnik Google*⁵*⁶ ali glasovno iskanje*⁶.

3 🔊 + / - (Glasnost)

🔇 (Izklop zvoka)*⁷

CH + / - (Kanal)

▶ / || (Prekini)

 **(Vodič):** Prikaže digitalni programski vodnik televizije ali kablskega/satelitskega vmesnika*⁸.

4 Gumbi aplikacije

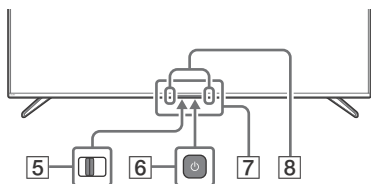

5 **BUILT-IN MIC SWITCH (Preklopni gumb vgrajenega mikrofona)*⁵:** Vklopite/izklopite vgrajeni mikrofoni.

6  **(Vklop/izklop)**

7 **Tipalo daljinskega upravljalnika / Tipalo svetlobe / LED**

8 **Vgrajeni mikrofoni*⁵*⁶*⁹:** Če želite omogočiti vgrajeni mikrofoni, pritisnite gumb za Pomočnika Google/mikrofoni na daljinskem upravljalniku in upoštevajte navodila na zaslonu.

*1 Za druge modele daljinskega upravljalnika glejte spletni Vodič za pomoč.

*2 Samo RMF-TX900U. Če želite videti ime modela daljinskega upravljalnika, odprite pokrov daljinskega upravljalnika in poglejte tam prilepljeno nalepko.

*3 Osvetlitev ozadja daljinskega upravljalnika se bo prižgala, ko bo tipalo svetlobe zaznalo, da je osvetlitev okolja nizka. Samodejna osvetlitev ozadja se lahko izklopi.

*4 Brenčalo se sproži, ko uporabljate funkcijo oddaljenega iskalnika. Za montažo stojala si preberite spletni Vodič za pomoč.

*5 Samo za omejene regije/države/modele/jezike.

*6 Pomočnik Google ali glasovno iskanje zahteva internetno povezavo.

*7 Bližnjica za dostopnost je na voljo s pritiskom in držanjem  (Izklop zvoka).

*8 Potrebna je nastavitvev [Nastavitve kablskega/satelitskega vmesnika].

*9 Poraba energije se pri omogočenem vgrajenem mikrofoni poveča, ker takrat ves čas deluje.



Za več informacij, glejte Vodič za pomoč.

Na daljinskem upravljalniku pritisnite gumb  (Izbira vhoda) in izberite [Pomoč]. Če [Pomoč] ne obstaja, izberite [Uredi] in dodajte [Pomoč].

Izbirno upravljanje kablov enote s kamero in mikrofonom (ni priložena)

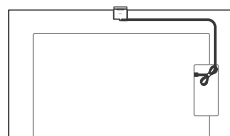

Uporaba zvočniškega modula (ni priložen)

(XR-75X92K / 65X92K / 55X92K)

■ Priporočeno (pred televizorjem)

Namestite zvočniški modul (ni priložen) pred namizno stojalo televizorja.

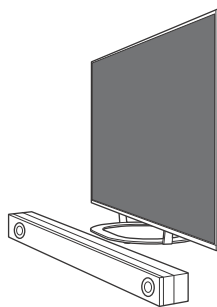

■ Obrnjeno (na namizno stojalo)

Če ni dovolj prostora za namestitev zvočnika pred televizor, gumijaste nožice **FT** (priložene televizor) pritrđite na spodnjo stran zvočnika (ni priložen) in ga namestite na namizno stojalo.

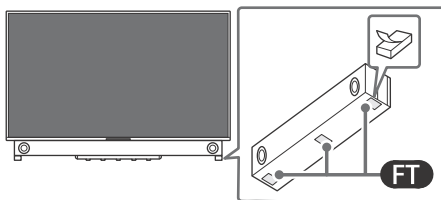
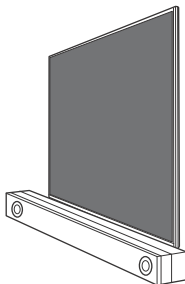

Opombe

- Prepričajte se, da zvočniški modul po višini ne ovira poti med daljinskim upravljalnikom in IR-senzorjem na televizorju.
- Zaradi uporabe gumijastih nog se lahko zvok razlikuje odvisno od modela zvočniškega modula.
- Prezračevalne odprtine in identifikacijske oznake ne prekrivajte z gumijastimi nožicami.
- Odstranjene gumijaste nožice hranite na varnem mestu, zunaj dosega otrok. (Npr. pri pošiljanju zvočnika na popravilo.)

Odpravljanje težav

Splošno odpravljanje težav za vprašanja, kot so: črni zaslon, brez zvoka, zamrznjena slika, televizor se ne odziva ali omrežje se je izgubilo, naredite naslednje korake.

- 1 Ponovno vklopite televizor s pritiskom na gumb za vklop na daljinskem upravljalniku za približno pet sekund. Televizor se bo ponovno vklopil. Če televizor ne začne znova delovati, poskusite odklopiti električni kabel in nato pritisnite gumb za vklop na televizorju ter ga znova izpusťite. Počakajte dve minuti in vključite napajalni kabel. Druga možnost je, da za 40 sekund pritisnete gumb za vklop na televizorju, dokler se ne izklopi.
- 2 Glejte spodnji meni Pomoč.
- 3 Povežite vaš televizor z internetom in izvedite posodobitev programske opreme. Podjetje Sony priporoča, da programsko opremo televizorja redno posodabljate. Posodobitve programske opreme omogočajo nove funkcije in izboljšave delovanja.
- 4 Obiščite spletno mesto za podporo Sony (informacije so na koncu tega priročnika).

Ko televizor priključite, morda televizor nekaj časa ne boste mogli vklopiti niti s pritiskom gumba za vklop/izklop na daljinskem upravljalniku ali na televizorju.

Za inicializacijo sistema je potreben čas. Počakajte približno minuto in poskusite znova.

Daljinski upravljalnik ne deluje.

- Zamenjajte baterije.

Geslo za starševsko zaklepanje je bilo pozabljeno.

- Vnesite 9999 za kodo PIN in vnesite novo kodo PIN.



Za več informacij o odpravljanju težav, si oglejte Vodnik za pomoč.

Na daljinskem upravljalniku pritisnite gumb  (Izbira vhoda) in izberite [Pomoč]. Če [Pomoč] ne obstaja, izberite [Uredi] in dodajte [Pomoč].

Tehnični podatki

Sistem

Zaslonski sistem: LCD-plošča (zaslon s tekočimi kristali), LED-osvetlitev ozadja

TV sistem: Odvisno od izbire države/območja/modela televizorja

Analogni: B/G, D/K, I

Digitalni: DVB-T/DVB-C/DVB-T2

Satelit: DVB-S/DVB-S2

Sistem barv: PAL/SECAM/NTSC3.58 (samo slika)/NTSC4.43 (samo slika)

Pokrivanje kanalov: Odvisno od izbire države/območja/modela televizorja

Analogni: UHF/VHF/kabel

Digitalni: UHF/VHF/kabel

Satelit: Vmesna frekvenca 950-2150 MHz

Zvočni izhod: 10 W + 10 W + 5 W + 5 W

Brezžična tehnologija

Protokol IEEE 802.11a/b/g/n/ac

Bluetooth® različica 4.2

Frekvenčni obseg	Izhodna moč
Brezžični LAN (Televizor)	
2400-2483,5 MHz	< 20,0 dBm
5150-5250 MHz	< 23,0 dBm
5250-5350 MHz	< 20,0 dBm
5470-5725 MHz	< 20,0 dBm
5725-5850 MHz	< 13,9 dBm
Bluetooth® (Televizor)	
2400-2483,5 MHz	< 10,0 dBm
Bluetooth® (RMF-TX900U / RMF-TX800U / RMF-TX520E)	
2400-2483,5 MHz	< 10,0 dBm

Vhodni/izhodni priključki

Antena/kabel

75 ohmov, zunanji vmesnik za VHF/UHF

Satelitska antena

Ženski priključek tipa F, 75 ohmov.

DiSEqC 1.0, LNB 13 V/18 V in ton 22 kHz, distribucija po enem kablu po EN50494.

AV IN / S-CENTER SPEAKER IN

Vhod Video/Avdio (mini priključek)

Vhod S za srednji zvočnik (mini priključek)

HDMI IN 1/2/3/4 (Kompatibilno z HDCP 2.3)

Video:

4096 × 2160p (50, 60 Hz)*1*2, 4096 × 2160p

(24 Hz)*1, 3840 × 2160p (50, 60 Hz)*2,

3840 × 2160p (24, 25, 30 Hz), 1080p (30, 50,

60, 100, 120 Hz), 1080/24p, 1080i (50, 60 Hz),

720p (30, 50, 60 Hz), 720/24p, 576p, 480p,

Računalniške oblike zapisa*3

3840 × 2160p (100, 120 Hz)*2*4

Audio:

V načinu eARC (Enhanced Audio Return Channel)

Za montažo stojala si preberite spletni

Vodnik za pomoč.

Razen v načinu eARC

5,1-kanalni linearni PCM: 32/44,1/48/88,2/

96/176,4/192 kHz 16/20/24 bitov, Dolby

Audio, Dolby Atmos, DTS

eARC/ARC (Enhanced Audio Return Channel/ Audio Return Channel) (samo HDMI IN 3)*5

V načinu eARC

Za montažo stojala si preberite spletni

Vodnik za pomoč.

V načinu ARC

Dvokanalni linearni PCM: 48 kHz 16 bitov,

Dolby Audio, Dolby Atmos, DTS

DIGITAL AUDIO OUT (OPTICAL)

Digitalni optični priključek (dvokanalni linearni

PCM: 48 kHz 16 bitov, Dolby Audio, DTS)

1, 2 (HDD REC)*6

Priključek za napravo (2 naprave USB

HDD za funkcijo REC)

Vrata USB 1 podpirajo standard High Speed

USB (USB 2.0)

Vrata USB 2 podpirajo standard Super Speed

USB (USB 3.2 Gen 1)



Reža za CAM (modul pogodnega dostopa)

LAN

Priključek 10BASE-T/100BASE-TX (Odvisno od

okolja omrežja se lahko hitrost povezave

razlikuje. Hitrost in kakovost komunikacije

nista zajamčeni.)

Napajanje, podatki o izdelku in drugo

Zahteve za napajanje

220 V – 240 V AC, 50 Hz

Velikost zaslona (diagonala) (pribl.)

XR-85X9xK: 214,8 cm / 85 palcev

XR-75X9xK: 189,3 cm / 75 palcev

XR-65X9xK: 163,9 cm / 65 palcev

XR-55X9xK: 138,8 cm / 55 palcev

Poraba energije

V načinu [Standardna]

- XR-85X9xK: 236 W
- XR-75X9xK: 196 W
- XR-65X9xK: 150 W
- XR-55X9xK: 131 W

Poraba energije v pripravljenosti*7+8

- XR-85X9xK / 75X9xK / 65X9xK: 0,50 W (27 W v načinu posodobitve programske opreme/ elektronskega programskega vodiča)
- XR-55X9xK: 0,50 W (25 W v načinu posodobitve programske opreme/ elektronskega programskega vodiča)

Ločljivost prikazovalnika (vodoravno × navpično) (slikovnih točk)

3840 × 2160

Izhodna nazivna vrednost

500 mA (za USB 1), 900 mA (za USB 2)

Mere (pribl.) (š × v × g) (cm)

z namiznim stojalom

Standardni položaj:

- XR-85X90K: 190,1 × 112,5 × 46,9
- XR-75X94K / 75X93K / 75X90K: 167,5 × 99,2 × 39,8
- XR-75X92K: 167,5 × 103,9 × 44,4
- XR-65X94K / 65X93K / 65X90K: 145,2 × 86,3 × 33,1
- XR-65X92K: 145,2 × 90,8 × 32,5
- XR-55X94K / 55X93K / 55X90K: 123,3 × 74,0 × 33,1
- XR-55X92K: 123,3 × 78,5 × 32,5

Ozek položaj:

- XR-85X90K: 190,1 × 112,5 × 46,9
- XR-75X94K / 75X93K / 75X90K: 167,5 × 99,2 × 39,8
- XR-65X94K / 65X93K / 65X90K: 145,2 × 86,3 × 33,1
- XR-55X94K / 55X93K / 55X90K: 123,3 × 74,0 × 33,1

Položaj zvočnika:

- XR-85X90K: 190,1 × 116,5 × 46,9
- XR-75X94K / 75X93K / 75X90K: 167,5 × 103,2 × 39,8
- XR-65X94K / 65X93K / 65X90K: 145,2 × 90,3 × 33,1
- XR-55X94K / 55X93K / 55X90K: 123,3 × 78,0 × 33,1

brez namiznega stojala

- XR-85X9xK: 190,1 × 109,0 × 7,3
- XR-75X9xK: 167,5 × 96,2 × 7,3
- XR-65X9xK: 145,2 × 83,4 × 7,2
- XR-55X9xK: 123,3 × 71,1 × 7,2

Širina stojala (pribl.) (cm)

Standardni položaj:

- XR-85X90K: 156,7
- XR-75X94K / 75X93K / 75X90K: 136,1
- XR-75X92K: 62,3
- XR-65X94K / 65X93K / 65X90K: 117,4
- XR-65X92K: 50,9
- XR-55X94K / 55X93K / 55X90K: 102,7
- XR-55X92K: 51,0

Ozek položaj:

- XR-85X90K: 60,1
- XR-75X94K / 75X93K / 75X90K: 50,9
- XR-65X94K / 65X93K / 65X90K: 43,4
- XR-55X94K / 55X93K / 55X90K: 42,4

Položaj zvočnika:

- XR-85X90K: 156,7
- XR-75X94K / 75X93K / 75X90K: 136,1
- XR-65X94K / 65X93K / 65X90K: 117,4
- XR-55X94K / 55X93K / 55X90K: 102,7

Masa (pribl.) (kg)

z namiznim stojalom

- XR-85X90K: 47,5
- XR-75X94K / 75X93K / 75X90K: 35,8
- XR-75X92K: 39
- XR-65X94K / 65X93K / 65X90K: 24
- XR-65X92K: 27,4
- XR-55X94K / 55X93K / 55X90K: 18,5
- XR-55X92K: 21

brez namiznega stojala

- XR-85X9xK: 45,8
- XR-75X9xK: 34,4
- XR-65X9xK: 22,9
- XR-55X9xK: 17,4

Ostalo

Izbirni dodatki

Nosilec za stensko montažo: SU-WL850 (samo XR-75X9xK / 65X9xK / 55X9xK)

Nosilec za stensko montažo: SU-WL450

Premer in dolžina vijaka:

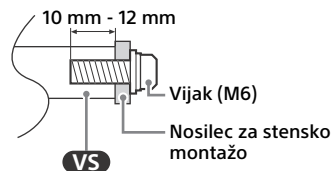

Enota s kamero in mikrofonom: CMU-BC1

Delovna temperatura: 0 °C – 40 °C

Delovna vlažnost: 10 % – 80 % RH (nekondenzirajoča)

- *1 Pri vhodni ločljivosti 4096 × 2160p in ko je [Širokozaslonski način] nastavljen na [Normalno], je prikazana ločljivost 3840 × 2160p. Za prikaz resolucije 4096 × 2160p, nastavite nastavitve [Širokozaslonski način] na [Celozaslonska 1] ali [Celozaslonska 2].
- *2 Glejte zaslonki meni in nastavite [Format signala HDMI].
- *3 Za montažo stojala si preberite spletni Vodnik za pomoč.
- *4 Samo HDMI IN 3 & 4. Za priključitev uporabite Ultra-visokohitrosten kabel HDMI.
- *5 Povežite avdio sistem z HDMI IN 3, da preusmerite zvok televizorja na vaš zvočni sistem.
- *6 Funkcije ni na voljo v Italiji.
- *7 Navedena poraba v pripravljenosti nastopi po zaključenih notranjih procesih televizorja.
- *8 Poraba energije v pripravljenosti se poveča, če imate televizor povezan z omrežjem.

Opombe

- Razpoložljivost izbirnih dodatkov je odvisna od države/regije/modela televizorja/zaloga.
- Oblikovanje in tehnični podatki se lahko spremenijo brez predhodnega obvestila.
- Morda bodo potrebne naročnine na storitve in aplikacije, pri uporabi Pomočnika Google pa bodo morda potrebni dodatni pogoji, pogoji in/ali stroški.
- Podatkovni list izdelka v tem priročniku je za DELEGIRANO UREDBO KOMISIJE (EU) 1062/2010. Oglejte si njihovo spletno mesto za informacije (EU) 2019/2013.

Registracijska številka izdelka (DELEGIRANA UREDBA KOMISIJE (EU) 2019/ 2013)

XR-85X90K (1048049), XR-75X94K (1035021),
XR-75X93K (1035019), XR-75X92K (1035018),
XR-75X90K (1035017), XR-65X94K (1035015),
XR-65X93K (1035013), XR-65X92K (1035004),
XR-65X90K (1034994), XR-55X94K (1034992),
XR-55X93K (1034984), XR-55X92K (1034983),
XR-55X90K (1034975).

O uputstvima

Ovaj TV uređaj se isporučuje sa sledećim uputstvima. Molimo vas da zadržite uputstva za buduću upotrebu.

Vodič za podešavanje

- Instalacija i postavljanje TV uređaja.

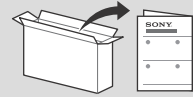

Referentni vodič (ovo uputstvo) / Sigurnosna dokumentacija

- Bezbednosne informacije, daljinski upravljač, otklanjanje problema, instalacija na zidu, specifikacija, itd.



Vodič za pomoć (Uputstvo na ekranu)

- Podešavanja, funkcije, Internet veza, otklanjanje problema, itd.
- Da biste ga otvorili, pritisnite  (Biranje ulaza) na daljinskom upravljaču i izaberite [Pomoć]. Ako [Pomoć] ne postoji, izaberite [Izmeni] i dodajte [Pomoć].

- Vodič za pomoć možete potražiti pomoću vašeg pametnog telefona.



https://rd1.sony.net/help/tv/jaep1/h_aep/

Napomene

- Pre rukovanja TV-om, pročitajte „Bezbednosne informacije“.
- Za dodatne informacije o bezbednosti pročitajte priloženu bezbednosnu dokumentaciju.
- Slike i ilustracije korišćene u Vodiču za podešavanje i ovom priručniku služe za reference i mogu da se razlikuju od stvarnog proizvoda.
- „x“/„xx“ koje se pojavljuje u nazivu modela odgovara numeričkoj cifri, koja se odnosi na dizajn, boju ili TV sistem.

- Prilikom podizanja ili premeštanja TV aparata, čvrsto ga držite odozdo.

XR-85X9xK

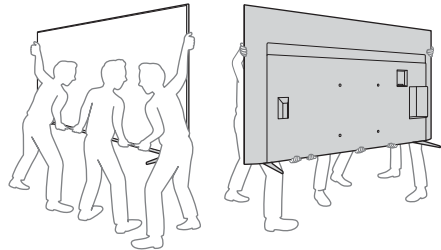

XR-75X9xK / 65X9xK / 55X9xK

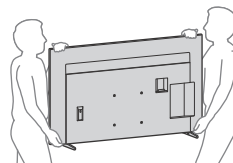

VAŽNA NAPOMENA

Obaveštenje za radio opremu

Korporacija Sony Corporation ovim izjavljuje da su tipovi radio opreme XR-85X90K, XR-75X94K, XR-75X93K, XR-75X92K, XR-75X90K, XR-65X94K, XR-65X93K, XR-65X92K, XR-65X90K, XR-55X94K, XR-55X93K, XR-55X92K, XR-55X90K usaglašeni sa Direktivom 2014/53/EU. Puni tekst o izjavi o usaglašenosti sa EU je dostupan na sledećoj internet adresi: <https://compliance.sony.eu>

Za ovu radio opremu primenjuju se sledeća ograničenja za stavljanje u upotrebu ili za zahteve za odobrenje korišćenja u AT, BE, HR, CY, CZ, DK, EE, FI, FR, DE, EL, HU, IE, IT, LV, LT, LU, MT, NL, PL, PT, SK, SI, ES, SE, UK, UK (NI), IS, LI, NO, CH, BG, RO, TR, AL, BA, MK, MD, RS, ME, Kosovo :
Opseg od 5150 - 5350 MHz je ograničen samo na rad u zatvorenom.

Bezbednosne informacije

Prenošenje

- Pre prenošenja TV aparata, isključite sve kablove.
- Dve ili više osoba (tri ili više osoba za TV od 214,8 cm (85 inča) i više) potrebne su za transport velikog TV aparata.
- Prilikom ručnog prenošenja TV aparata, držite ga kako je prikazano ispod. Ne izlažite pritisnu panel i okvir oko ekrana.

- Prilikom ručnog prenošenja TV aparata, ne izlažite ga drmanju ili prekomernim vibracijama.
- Prilikom prenošenja TV aparata radi popravki ili prilikom seljenja, zapakujte ga korišćenjem originalnog kartona i materijala za pakovanje.

Sprečavanje prevrtanja

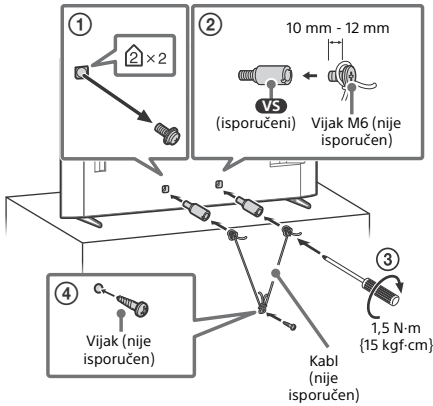

Korišćenje TV-a kao deo Audio sistema

Napomene

- Pre povezivanja kablova, isključite dovod električne energije i iz TV-a i iz AV prijemnika.
- Za detalje, pogledajte uputstvo za upotrebu Audio sistema sa terminalom S-CENTER OUT.

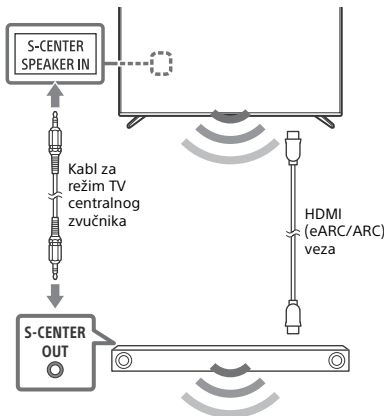

Daljinski upravljač i TV

Oblik daljinskog upravljača, izgled, dostupnost i funkcija tastera daljinskog upravljača mogu da variraju u zavisnosti od vaše regiona/zemlje/TV modela/ podešavanja TV-a*1.

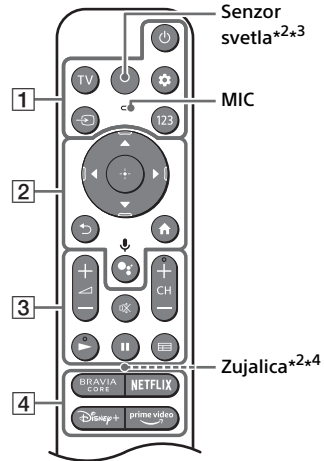

1 **⏻ (Snaga)**

TV: Prikažite listu TV kanala ili se bacite na ulaz.

⚙️ (Brza podešavanja): Prikazuje Brza podešavanja.

↶ (Biranje ulaza): Prikazuje i bira izvor ulaza, itd.

123 (Upravljački meni): Prikažite Upravljački meni.

2 **▲ / ▼ / ◀ / ▶ / ⊕:** Kretanje kroz menije na ekranu i biranje stavki.

↶ (Nazad)

🏠 (Početak)

🗣️ (Google pomoćnik) / 🎤 (Mikrofon): Koristite Google pomoćnika*5*6 ili glasovnu pretragu*6.

3 **🔊 + / - (Jačina zvuka)**

🔇 (Isključivanje zvuka)*7

CH + / - (Kanal)

▶ / ||

📺 (Vodič): Prikažite digitalni programski vodič televizora ili kablovskog/satelitskog uređaja*8.

SR

4 Tasteri aplikacije

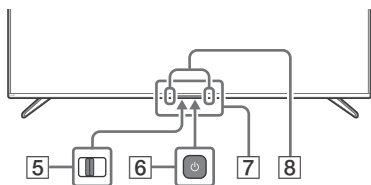

5 **BUILT-IN MIC SWITCH (Prekidač ugrađenog mikrofona)*5:** Uključite/ isključite ugrađeni mikrofona.

6  (Snaga)

7 **Senzor daljinskog upravljača / Senzor svetla / LED**

8 **Ugrađeni MIC*5*6*9:** Da biste omogućili ugrađeni MIC, pritisnite dugme Google помоћник/mikrofon na daljinskom upravljaču i pratite uputstva na ekranu.

*1 Za ostale modele daljinskog upravljača, pogledajte Vodič za pomoć za detalje.

*2 Samo RMF-TX900U. Da biste videli naziv modela daljinskog upravljača, otvorite poklopac daljinskog upravljača i pogledajte nalepnicu na daljinskom upravljaču.

*3 Pozadinsko osvetljenje daljinskog upravljača će se upaliti kada senzor svetla detektuje da je ambijentalno svetlo nisko. Automatsko paljenje pozadinskog osvetljenja može se isključiti.

*4 Zujalica će emitovati zvuk kada koristite funkciju daljinskog traženja. Detaljnije informacije potražite u Vodiču za pomoć na mreži.

*5 Samo za ograničen region/zemlju/model/jezik.

*6 Google помоћник ili гласовна претпара захтевају Internet vezu.

*7 Prečica za pristup dostupna je pritiskom i držanjem  (Isključivanje zvuka).

*8 Podešavanje [Podešav. kablovskog/satelitskog uređaja] je obavezno.

*9 Potrošnja energije će se povećati kada se omogući ugrađeni mikrofona jer je on uvek u stanju slušanja.



Za više informacija pogledajte Vodič za pomoć. Pritisnite  (Biranje ulaza) na daljinskom upravljaču i izaberite [Pomoć]. Ako [Pomoć] ne postoji, izaberite [Izmeni] i dodajte [Pomoć].

Upravljanje kablovima opcione Jedinice kamere i mikrofona (nije isporučena)

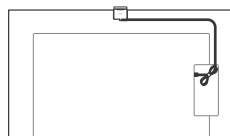

Korišćenje soundbar zvučnika (nije isporučen)

(XR-75X92K / 65X92K / 55X92K)

■ **Preporučeno (ispred televizora)**

Postavite soundbar zvučnik (nije isporučen) ispred postolja za sto televizora.

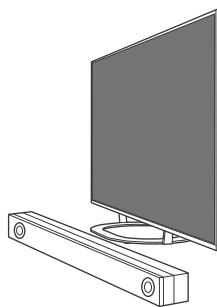

■ Alternativno (na postolju za sto)

Ako nema dovoljno prostora za postavljanje soundbar zvučnika ispred TV-a, pričvrstite gumene nožice (isporučene uz TV) za donju stranu soundbar zvučnika **FT** (nije isporučen) i postavite soundbar zvučnik na postolje za sto.

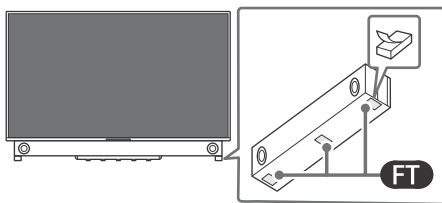
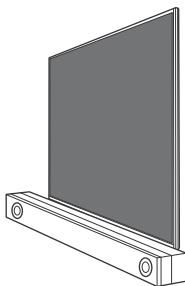

Napomene

- Pobrinite se da visina soundbar zvučnika ne blokira putanju između daljinskog upravljača i IR senzora na televizoru.
- Kao posledica korišćenja gumenog nosača, stanje zvuka može da se razlikuje u zavisnosti od modela soundbar zvučnika.
- Nemojte pokrivati otvor za ventilaciju i indentifikacionu nalepnicu gumenim nožicama.
- Gumene nožice obavezno čuvajte na bezbednom mestu i držite ih van domašaja dece (npr. kada šaljete soundbar zvučnik na popravku).

Otklanjanje problema

Opšti načini otklanjanja problema kao što su: crn ekran, nema zvuka, zamrznuta slika, TV ne reaguje ili izgubljena veza, obavlja sledeće korake.

- 1 Restartujte TV uređaj pritiskanjem dugmeta za uključivanje na daljinskom upravljaču na oko pet sekundi. TV će se restartovati. Ako TV ne dođe u svoje potpuno funkcionalno stanje, pokušajte da iskopčate kabl napajanja, zatim pritisnite dugme za napajanje na TV-u i otpustite ga. Pričekajte dva minuta i uključite mrežni kabl. Ili, pritisnite taster za uključivanje na TV-u i držite ga 40 sekundi, sve dok se TV ne isključi.
- 2 Pogledajte dole prikazan meni Pomoć.
- 3 Povežite TV na internet i izvršite ažuriranje softvera. Kompanija Sony preporučuje da redovno ažurirate softver vašeg TV-a. Nove verzije softvera obezbeđuju nove funkcije i poboljšanja performansi.
- 4 Posetite Sony veb lokaciju za podršku (informacije se nalaze na kraju ovog uputstva).

Kada uključite, TV možda neće moći da se uključi određeno vreme, čak i ako pritisnete taster za uključivanje na daljinskom upravljaču ili TV-u.

Potrebno je nešto vremena da se pokrene sistem. Sačekajte oko jedan minut, a zatim ga ponovo aktivirajte.

Daljinski upravljač ne funkcioniše.

- Zamenite baterije.

Zaboravljena je lozinka roditeljskog zaključavanja.

- Unesite 9999 za PIN i unesite novi PIN.



Za više informacija o rešavanju problema, pogledajte Vodič za pomoć. Pritisnite  (Biranje ulaza) na daljinskom upravljaču i izaberite [Pomoć]. Ako [Pomoć] ne postoji, izaberite [Izmeni] i dodajte [Pomoć].

Specifikacije

Sistem

Sistem panela: LCD (ekran sa tečnim kristalima)
panel, LED pozadinsko osvetljenje
TV sistem: Zavisí od izbora vaše zemlje/
područja/modela TV-a

Analogni: B/G, D/K, I

Digitalni: DVB-T/DVB-C/DVB-T2

Satelitski: DVB-S/DVB-S2

Sistem boja: PAL/SECAM/NTSC3.58 (Samo video)/NTSC4.43 (Samo video)

Pokrivenost kanala: Zavisí od izbora vaše zemlje/područja/modela TV-a

Analogni: UHF/VHF/kabl

Digitalni: UHF/VHF/kabl

Satelitski: Međufrekvencija 950-2150 MHz

Zvučni izlaz: 10 W + 10 W + 5 W + 5 W

Bežična tehnologija

Protokol IEEE 802.11a/b/g/n/ac

Bluetooth® verzija 4.2

Frekvencijski opseg	Izlazna snaga
Bežični LAN (Televizor)	
2400-2483,5 MHz	< 20,0 dBm
5150-5250 MHz	< 23,0 dBm
5250-5350 MHz	< 20,0 dBm
5470-5725 MHz	< 20,0 dBm
5725-5850 MHz	< 13,9 dBm
Bluetooth® (Televizor)	
2400-2483,5 MHz	< 10,0 dBm
Bluetooth® (RMF-TX900U / RMF-TX800U / RMF-TX520E)	
2400-2483,5 MHz	< 10,0 dBm

Priključci za ulaz/izlaz

Antena (vazdušna)/kabl

Spoljni terminal od 75 oma za VHF/UHF

Satelitska antena

Ženski konektor F-tipa, 75 oma.

DiSEqC 1.0, LNB 13 V/18 V i 22 kHz ton, razvod pomoću jednog kabla EN50494.

AV IN / S-CENTER SPEAKER IN
Video/audio ulaz (mini-džek)

S-centre ulaz za zvučnike (mini-džek)

HDMI IN 1/2/3/4 (HDCP 2.3-kompatibilan)

Video:

4096 × 2160p (50, 60 Hz)*1*2, 4096 × 2160p

(24 Hz)*1, 3840 × 2160p (50, 60 Hz)*2,

3840 × 2160p (24, 25, 30 Hz), 1080p (30, 50,

60, 100, 120 Hz), 1080/24p, 1080i (50, 60 Hz),

720p (30, 50, 60 Hz), 720/24p, 576p, 480p,

PC formati*3

3840 × 2160p (100, 120 Hz)*2*4

Audio:

U eARC (Enhanced Audio Return Channel) režimu

Detaljnije informacije potražite u Vodiču za pomoć na mreži.

Osim na eARC režim

5,1-kanalni linearni PCM: 32/44,1/48/88,2/

96/176,4/192 kHz 16/20/24 bita, Dolby

Audio, Dolby Atmos, DTS

eARC/ARC (Enhanced Audio Return Channel/
Audio Return Channel) (Samo HDMI IN 3)*5

U eARC režimu

Detaljnije informacije potražite u Vodiču za pomoć na mreži.

U ARC režimu

Dvokanalni linearni PCM: 48 kHz 16 bita,

Dolby Audio, Dolby Atmos, DTS

DIGITAL AUDIO OUT (OPTICAL)

Digitalni optički priključak (dvokanalni linearni

PCM: 48 kHz 16 bita, Dolby Audio, DTS)

1, 2 (HDD REC)*6

USB port uređaja (2 USB HDD uređaj za funkciju REC)

USB ulaz 1 podržava USB visoke brzine (USB 2.0)

USB port 2 podržava USB super brzine (USB 3.2 Gen 1)



Otvor za CAM (Modul uslovnog pristupa)

LAN

10BASE-T/100BASE-TX konektor (U zavisnosti od operativnog okruženja mreže, brzina veze može da se razlikuje. Brzina i kvalitet komunikacije nisu zagarantovani.)

Napajanje, sažetak proizvoda i ostalo

Napajanje

220 V - 240 V AC, 50 Hz

Veličina ekrana (merena dijagonalno) (približ.)

XR-85X9xK: 214,8 cm / 85 inča

XR-75X9xK: 189,3 cm / 75 inča

XR-65X9xK: 163,9 cm / 65 inča

XR-55X9xK: 138,8 cm / 55 inča

Potrošnja električne energije

U [Standardno] režimu

XR-85X9xK: 236 W

XR-75X9xK: 196 W

XR-65X9xK: 150 W

XR-55X9xK: 131 W

Potrošnja energije u režimu pripravnosti⁷⁺⁸

XR-85X9xK / 75X9xK / 65X9xK: 0,50 W (27 W

tokom ažuriranja softvera / EPG-a)

XR-55X9xK: 0,50 W (25 W tokom ažuriranja softvera / EPG-a)

Rezolucija ekrana (horizontalna × vertikalna)

(u pikselima)

3840 × 2160

Nominalne vrednosti izlaza

500 mA (za USB 1), 900 mA (za USB 2)

Dimenzije (približ.) (š × v × d) (cm)

sa postoljem za sto

Standardni položaj:

XR-85X90K: 190,1 × 112,5 × 46,9

XR-75X94K / 75X93K / 75X90K: 167,5 × 99,2 × 39,8

XR-75X92K: 167,5 × 103,9 × 44,4

XR-65X94K / 65X93K / 65X90K: 145,2 × 86,3 × 33,1

XR-65X92K: 145,2 × 90,8 × 32,5

XR-55X94K / 55X93K / 55X90K: 123,3 × 74,0 × 33,1

XR-55X92K: 123,3 × 78,5 × 32,5

Uzak položaj:

XR-85X90K: 190,1 × 112,5 × 46,9

XR-75X94K / 75X93K / 75X90K: 167,5 × 99,2 × 39,8

XR-65X94K / 65X93K / 65X90K: 145,2 × 86,3 × 33,1

XR-55X94K / 55X93K / 55X90K: 123,3 × 74,0 × 33,1

Položaj sound bar zvučnika:

XR-85X90K: 190,1 × 116,5 × 46,9

XR-75X94K / 75X93K / 75X90K: 167,5 × 103,2 × 39,8

XR-65X94K / 65X93K / 65X90K: 145,2 × 90,3 × 33,1

XR-55X94K / 55X93K / 55X90K: 123,3 × 78,0 × 33,1

bez postolja za sto

XR-85X9xK: 190,1 × 109,0 × 7,3

XR-75X9xK: 167,5 × 96,2 × 7,3

XR-65X9xK: 145,2 × 83,4 × 7,2

XR-55X9xK: 123,3 × 71,1 × 7,2

Širina postolja (približ.) (cm)

Standardni položaj:

XR-85X90K: 156,7

XR-75X94K / 75X93K / 75X90K: 136,1

XR-75X92K: 62,3

XR-65X94K / 65X93K / 65X90K: 117,4

XR-65X92K: 50,9

XR-55X94K / 55X93K / 55X90K: 102,7

XR-55X92K: 51,0

Uzak položaj:

XR-85X90K: 60,1

XR-75X94K / 75X93K / 75X90K: 50,9

XR-65X94K / 65X93K / 65X90K: 43,4

XR-55X94K / 55X93K / 55X90K: 42,4

Položaj sound bar zvučnika:

XR-85X90K: 156,7

XR-75X94K / 75X93K / 75X90K: 136,1

XR-65X94K / 65X93K / 65X90K: 117,4

XR-55X94K / 55X93K / 55X90K: 102,7

Težina (približ.) (kg)

sa postoljem za sto

XR-85X90K: 47,5

XR-75X94K / 75X93K / 75X90K: 35,8

XR-75X92K: 39

XR-65X94K / 65X93K / 65X90K: 24

XR-65X92K: 27,4

XR-55X94K / 55X93K / 55X90K: 18,5

XR-55X92K: 21

bez postolja za sto

XR-85X9xK: 45,8

XR-75X9xK: 34,4

XR-65X9xK: 22,9

XR-55X9xK: 17,4

Ostalo

Opcioni pribor

Nosač za postavljanje na zid: SU-WL850 (Samo XR-75X9xK / 65X9xK / 55X9xK)

Nosač za postavljanje na zid: SU-WL450

Prečnik i dužina zavrtnja:

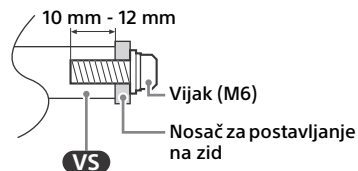

Jedinica sa kamerom i mikrofonom: CMU-BC1

Radna temperatura: 0 °C – 40 °C

Radna vlažnost vazduha: 10 % - 80 % RH (bez kondenzacije)

- *1 Kada je ulazna rezolucija 4096 × 2160p i [Široki režim] je podešeno na [Normalno], rezolucija prikaza je 3840 × 2160p. Da biste prikazali rezoluciju 4096 × 2160p, podesite [Široki režim] na [Ceo ekran 1] ili [Ceo ekran 2].
- *2 Pogledajte meni na ekranu kako biste postavili [Format HDMI signala].
- *3 Detaljnije informacije potražite u Vodiču za pomoć na mreži.
- *4 Samo HDMI IN 3 & 4. Za povezivanje koristite Ultra High Speed HDMI Cable.
- *5 Povežite audio sistem na HDMI IN 3 da biste zvuk TV-a usmerili ka audio sistemu.
- *6 Funkcija nije dostupna u Italiji.
- *7 Navedena potrošnja struje u režimu pripravnosti se postiže kada TV završi neophodne unutrašnje procese.
- *8 Potrošnja energije u režimu pripravnosti će se povećati kada se vaš TV poveže na mrežu.

Napomene

- Dostupnost opcionog pribora zavisi od zemalja/regiona/TV modela/zaliha.
- Dizajn i specifikacije podležu izmenama bez obaveštenja.
- Pretplate za usluge i aplikacije mogu biti potrebne, a dodatni uslovi, odredbe i/ili troškovi mogu se primeniti kada koristite Google помоћника.
- Tabela sa informacijama o proizvodu u ovom priručniku je za DELEGIRANU UREDBU KOMISIJE (EU) 1062/2010. Pogledajte njen veb-sajt za informacije o uredbi (EU) 2019/2013.

Registarski broj proizvoda (DELEGIRANA UREDBA KOMISIJE (EU) 2019/2013)

XR-85X90K (1048049), XR-75X94K (1035021),
XR-75X93K (1035019), XR-75X92K (1035018),
XR-75X90K (1035017), XR-65X94K (1035015),
XR-65X93K (1035013), XR-65X92K (1035004),
XR-65X90K (1034994), XR-55X94K (1034992),
XR-55X93K (1034984), XR-55X92K (1034983),
XR-55X90K (1034975).

אחרים

אביזרים אופציונליים
מתלה קיר : SU-WL850 / 65X9xK / XR-75X9xK (55X9xK בלבד)
מתלה קיר : SU-WL450
קוטר הבורג ואורכו :

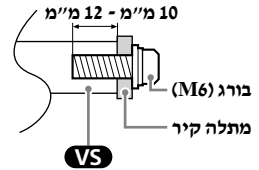

יחידת מצלמה ומיקרופון : CMU-BC1
טמפרטורת פעולה : 0 °C – 40 °C
לחות פעולה : 10% – 80% RH (ללא עיבוי)

- 1* כאשר רזולוציית הקלט היא 4096 ק × 2160 והאפשרות (מצב רחב) מוגדרת בתור [רגיל], הרזולוציה תוצג בתור 2160 ק × 3840. כדי להציג ברזולוציה של 4096 ק × 2160, קבע את ההגדרה [מצב רחב] בתור [מלא 1] או [מלא 2].
- 2* עיין בתפריט על גבי המסך בכדי להגדיר [תבנית אות HDMI].
- 3* לפרטים, נא לעיין במדריך העזרה המקוון.
- 4* Ultra High Speed HDMI IN 3 & 4 לחיבור HDMI Cable.
- 5* חבר את מערכת השמע ל-HDMI IN 3 כדי לנתב את שמע הטלוויזיה אל מערכת השמע שלך.
- 6* הפונקציה לא זמינה באיטליה.
- 7* המתח הנקוב במצב המתנה מושג לאחר שהטלוויזיה סיימה תהליכים פנימיים הכרחיים.
- 8* צריכת האנרגיה במצב המתנה תעלה כאשר הטלוויזיה מחוברת לרשת.

הערות

- זמינות אביזרים אופציונליים תלויה בארצות/אזור/דגם טלוויזיה/מלאי.
- העיצוב והמפרטים כפופים לשינוי ללא הודעה.
- ייתכן ויהיה צורך במנויים לשירותים ויישומים וייתכן שתנאים, התניות ו/או חיובים נוספים יחולו בעת השימוש Google Assistant.
- דף המוצר במדריך זה הוא עבור COMMISSION DELEGATED REGULATION (EU) 1062/2010. עיינו באתר עבור מידע לגבי (EU) 2013/2019.

מספר רישום מוצר

(COMMISSION DELEGATED REGULATION (EU) 2019/2013)

(1035021) XR-75X94K, (1048049) XR-85X90K,
(1035018) XR-75X92K, (1035019) XR-75X93K,
(1035015) XR-65X94K, (1035017) XR-75X90K,
(1035004) XR-65X92K, (1035013) XR-65X93K,
(1034992) XR-55X94K, (1034994) XR-65X90K,
(1034983) XR-55X92K, (1034984) XR-55X93K,
(1034975) XR-55X90K.

תצרוכת מתח

במצב [רגיל]

- XR-85X9aK : 236 וואט
- XR-75X9aK : 196 וואט
- XR-65X9aK : 150 וואט
- XR-55X9aK : 131 וואט

- 7.3 × 109.0 × 190.1 : XR-85X9aK
- 7.3 × 96.2 × 167.5 : XR-75X9aK
- 7.2 × 83.4 × 145.2 : XR-65X9aK
- 7.2 × 71.1 × 123.3 : XR-55X9aK

צריכת חשמל במצב המתנה*7*8

- XR-85X9aK / 75X9aK / 65X9aK : 0.50 וואט
- 27) וואט במצב עדכון תוכנה/EPG
- XR-55X9aK : 0.50 וואט (25 וואט במצב עדכון תוכנה/EPG)

רוזלוציית מסך (אופקי × אנכי) (פיקסלים)

2160 × 3840

דירוג יציאה

500 mA (עבור USB 1), 900 mA (עבור USB 2)

מידות (בקירוב) ('ר' × 'ג' × 'ע') ('ס' מ)

עם מעמד שולחני

עמדה רגילה :

- XR-85X90K : 46.9 × 112.5 × 190.1
- XR-75X94K / 75X93K / 75X90K : 167.5 × 39.8 × 99.2
- XR-75X92K : 44.4 × 103.9 × 167.5
- XR-65X94K / 65X93K / 65X90K : 145.2 × 33.1 × 86.3

XR-65X92K : 32.5 × 90.8 × 145.2

- XR-55X94K / 55X93K / 55X90K : 123.3 × 33.1 × 74.0

XR-55X92K : 32.5 × 78.5 × 123.3

עמדה צרה :

- XR-85X90K : 46.9 × 112.5 × 190.1
- XR-75X94K / 75X93K / 75X90K : 167.5 × 39.8 × 99.2

- XR-65X94K / 65X93K / 65X90K : 145.2 × 86.3 × 33.1

- XR-55X94K / 55X93K / 55X90K : 123.3 × 74.0 × 33.1

מצב מקרן קול :

- XR-85X90K : 46.9 × 116.5 × 190.1
- XR-75X94K / 75X93K / 75X90K : 167.5 × 39.8 × 103.2

- XR-65X94K / 65X93K / 65X90K : 145.2 × 33.1 × 90.3

- XR-55X94K / 55X93K / 55X90K : 123.3 × 78.0 × 33.1

רוחב המעמד (בקירוב) ('ס' מ)

עמדה רגילה :

- XR-85X90K : 156.7
- XR-75X94K / 75X93K / 75X90K : 136.1
- XR-75X92K : 62.3
- XR-65X94K / 65X93K / 65X90K : 117.4
- XR-65X92K : 50.9
- XR-55X94K / 55X93K / 55X90K : 102.7
- XR-55X92K : 51.0

עמדה צרה :

- XR-85X90K : 60.1
- XR-75X94K / 75X93K / 75X90K : 50.9
- XR-65X94K / 65X93K / 65X90K : 43.4
- XR-55X94K / 55X93K / 55X90K : 42.4

מצב מקרן קול :

- XR-85X90K : 156.7
- XR-75X94K / 75X93K / 75X90K : 136.1
- XR-65X94K / 65X93K / 65X90K : 117.4
- XR-55X94K / 55X93K / 55X90K : 102.7

משקל (בקירוב) ('ק' ג)

עם מעמד שולחני

- XR-85X90K : 47.5
- XR-75X94K / 75X93K / 75X90K : 35.8
- XR-75X92K : 39
- XR-65X94K / 65X93K / 65X90K : 24
- XR-65X92K : 27.4
- XR-55X94K / 55X93K / 55X90K : 18.5
- XR-55X92K : 21

ללא מעמד שולחני

- XR-85X9aK : 45.8
- XR-75X9aK : 34.4
- XR-65X9aK : 22.9
- XR-55X9aK : 17.4

- XR-85X90K : 33.1 × 33.1 × 74.0
- XR-75X94K / 75X93K / 75X90K : 123.3 × 74.0 × 33.1

- XR-75X92K : 32.5 × 78.5 × 123.3
- XR-65X94K / 65X93K / 65X90K : 145.2 × 86.3 × 33.1

- XR-65X92K : 32.5 × 90.8 × 145.2
- XR-55X94K / 55X93K / 55X90K : 123.3 × 74.0 × 33.1

- XR-55X92K : 32.5 × 78.5 × 123.3

(HDCP 2.3 תואם) HDMI IN 1/2/3/4

וידאו :

2160p × 4096, ^{2*1*} (הרץ 60, 50) 2160p × 4096

2160p × 3840, ^{1*} (הרץ 60, 50) 2160p × 3840

2160p × 3840, (הרץ, 24, 25, 30) 1080p, 60, 50, 30

1080i, 1080/24p, (הרץ, 60, 50) 1080i

720p (הרץ, 60, 50, 30) 720p, 480p, 576p, 720/24p

פורמטים של מחשב אישי^{3*}

3840 × 2160p (הרץ 120, 100)^{4*2*}

שמע :

במצב eARC (Enhanced Audio Return Channel)

לפרטים, נא לעיין במדריך העזרה המקוון.

מלבד מצב eARC

PCM לינארי 5.1 ערוצים : 96/88.2/48/44.1/32

Dolby Audio, 24/20/16 kHz 192/176.4

Dolby Atmos, DTS

eARC/ARC (Enhanced Audio Return Channel/

Audio Return Channel 3) HDMI IN בלבד^{5*}

במצב eARC

לפרטים, נא לעיין במדריך העזרה המקוון.

במצב ARC

PCM לינארי דו-ערוצי : 16 kHz 48

Dolby Atmos, DTS, Dolby Audio

DIGITAL AUDIO OUT (OPTICAL) ⇨

שקע אופטי דיגיטלי (PCM לינארי דו-ערוצי : 48 kHz

16 סביביות, Dolby Audio, DTS)

1, 2 (HDD REC)^{6*}

שקע כניסת התקן USB (HDD 2 התקן

עבור תכונת הקלטה)

יצאת USB 1 תומכת ב- High Speed USB

(USB 2.0)

יצאת USB 2 תומכת ב- Super Speed USB

(USB 3.2 Gen 1)



יצאת CAM (רכיב גישה מותנית)

LAN

מתאם 100BASE-TX/10BASE-T (בהתאם

לסביבת הפעולה של הרשת, מהירות החיבור עשויה

להשתנות. המהירות והאיכות של התקשורת אינן

מובטחות.)

חשמל, נתוני מוצר ואחרים

דרישות מתח

220 וולט - 240 וולט AC, 50 הרץ

גודל מסך (נמדד באלכסון) (מקורב)

XR-85X9xK : 214.8 ס"מ / 85 אינצ'ים

XR-75X9xK : 189.3 ס"מ / 75 אינצ'ים

XR-65X9xK : 163.9 ס"מ / 65 אינצ'ים

XR-55X9xK : 138.8 ס"מ / 55 אינצ'ים

מפרטים

מערכת

מערכת פנל : פנל LCD (צג גבישי נוזלי), תאורת LED

אחרית

מערכת טלוויזיה : בכפוף לארץ/אזור/דגם הטלוויזיה

שלך

אנלוגי : I, D/K, B/G

דיגיטלי : DVB-T2/DVB-C/DVB-T

לוויין : DVB-S2/DVB-S

שיטת שידור : NTSC3.58/SECAM/PAL (רק וידאו)/

NTSC4.43 (רק וידאו)

כיסוי ערוצים : בכפוף לארץ/אזור/דגם הטלוויזיה שלך

אנלוגי : VHF/UHF/כבלים

דיגיטלי : VHF/UHF/כבלים

לוויין : תדירות ביניים 2150-950 מגה-הרץ

פלט שמע : 10 וואט + 10 וואט + 5 וואט + 5 וואט

טכנולוגיית אלווט

פרוטוקול IEEE 802.11a/b/g/n/ac

גרסת Bluetooth® 4.2

תחום תדרים	יציאת חשמל
LAN אלחוטי (טלוויזיה)	
2400-2483.5 MHz	< 20.0 dBm
5150-5250 MHz	< 23.0 dBm
5250-5350 MHz	< 20.0 dBm
5470-5725 MHz	< 20.0 dBm
5725-5850 MHz	< 13.9 dBm
Bluetooth® (טלוויזיה)	
2400-2483.5 MHz	< 10.0 dBm
Bluetooth® (RMF-TX900U) / (RMF-TX520E / RMF-TX800U)	
2400-2483.5 MHz	< 10.0 dBm

שקעי קלט/פלט

אנטנה/כבלים

חיבור חיצוני 75 אוהם עבור UHF/VHF

אנטנת לוויין

מחבר נקבה מסוג F, 75 אוהם.

1.0 DiSEqC, 13 LNB וולט / 18 וולט וטון של

Single Cable Distribution EN50494, kHz 22

AV IN / S-CENTER SPEAKER IN ⇨ / ⇩

קלט וידאו/שמע (מיני תקע)

קלט רמקול S-centre (מיני תקע)

■ אפשרות נוספת (על המעמד השולחני)

אם אין מספיק מקום להניח את הסאונד בר מול הטלוויזיה, הצמד את רגלי הגומי FT (המסופקות עם הטלוויזיה) לתחתית הסאונד בר (לא מסופק) והנח את הסאונד בר על המעמד השולחני.

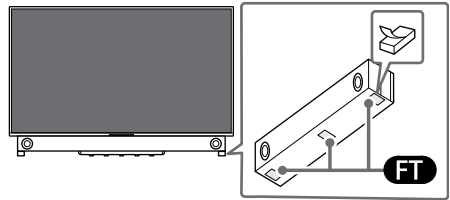
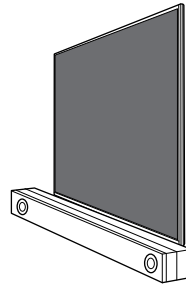

הערות

- ודא שגובה הסאונד-בר אינו חוסם את התיב שבין השלט לבין חיישן ה-IR של הטלוויזיה.
- באמצעות השימוש במעמד הגומי, איכות הקול עשויה להשתנות בהתאם לדגם הסאונד-בר.
- אין לכסות את חור האוורור ואת תווית הזיהוי עם רגלי הגומי.
- לאחר הסרתן, הקפד לאחסן את רגלי הגומי במקום בטוח, הרחק מהישג ידם של ילדים. (לדוגמה, בעת מסירת הסאונד בר לתיקון)

איתור תקלות

פתרון בעיות כללי לבעיות כגון: מסך שחור, ללא עוצמת קול, תמונה קפואה, הטלוויזיה לא מגיבה או שהרשת אבדה, יש לבצע את השלבים הבאים.

1 הפעל מחדש את הטלוויזיה על ידי לחיצה על לחצן ההפעלה שבשלט הרחוק למשך כחמש שניות. הטלוויזיה תופעל מחדש. אם הטלוויזיה לא מתחילה לפעול, יש לנסות לנתק את כבלי החשמל הראשיים. ואז לחץ על לחצן ההפעלה בטלוויזיה ושחרר אותו. המתן שתי דקות וחבר את כבל החשמל. לחלופין, לחץ על לחצן ההפעלה בטלוויזיה לכ-40 שניות עד לכיבוי של הטלוויזיה.

2 עיין בתפריט העזרה המוצג להלן.

3 חבר את הטלוויזיה לאינטרנט ובצע עדכון תוכנה. חבר את הטלוויזיה לשמור על תוכנת הטלוויזיה מעודכנת. עדכוני תוכנה מספקים אפשרויות חדשות ושיפורי ביצועים.

4 בקר באתר התמיכה של Sony (המידע נמצא בסוף מדריך זה).

כאשר אתה מחבר את הטלוויזיה, ייתכן שהיא לא תידלק זמן מה גם אם תלחץ על לחצן ההפעלה בשלט הרחוק או בטלוויזיה עצמה.

נדרש זמן להפעלת המערכת. המתן כדקה ולאחר מכן לחץ שוב.

השלט הרחוק לא מתפקד.

- החלף את הסוללות.

סיסמת נעילת ההורים נשכחה.

- הזן את מספר ה-9999 עבור ה-PIN והזן את ה-PIN החדש.

לקבלת מידע נוסף לגבי פתרון בעיות, עיין במדריך העזרה. לחץ על  (בחירת קלט) בשלט הרחוק ובחר ב-[עזרה]. אם האפשרות [עזרה] לא קיימת בחר [ערוך] ואז הוסף [עזרה].



ניהול כבל ביחידת מצלמה ומיקרופון האופציונלית (אינו מסופק)

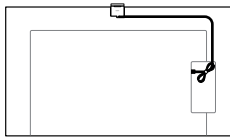

4 לחצני אפליקציה

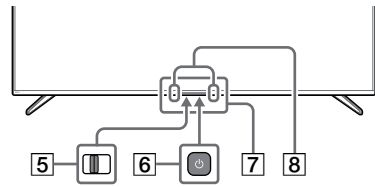

5 BUILT-IN MIC SWITCH (עבור

למיקרופון המובנה)*5: הפעלה/כיבוי של ה-MIC המובנה.

6 (הפעלה)

7 חיישן שלט רחוק / חיישן תאורה / LED

8 MIC מובנה*5*6*9: כדי להפעיל את ה-MIC המובנה, לחץ על לחצן Google Assistant / המיקרופון על גבי השלט הרחוק ופעל לפי ההוראות שעל גבי המסך.

שימוש בסאונד-בר (לא מסופק)

(XR-75X92K / 65X92K / 55X92K)

■ מומלץ (בחזית הטלוויזיה)

מקם את הסאונד-בר (לא מסופק) בחזית המעמד השולחני של הטלוויזיה.

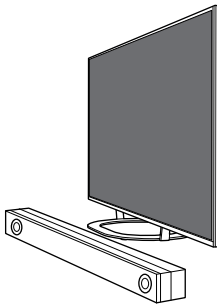

- 1* יש לעיין במדריך העזרה לגבי דגמים אחרים של שלטים רחוקים.
- 2* RMF-TX900U בלבד. כדי לראות את שם הגם של השלט הרחוק, פתח את כיסוי השלט הרחוק והסתכל בתווית שעל גבי השלט הרחוק.
- 3* התאורה האחורית של השלט הרחוק תידלק כאשר חיישן התאורה יזהה שתאורת הסיביבה עמומה. ניתן לכבות את ההידלקות של התאורה האחורית האוטומטית.
- 4* הזמום ישמיע צליל כאשר תשתמשו בפונקציית המציאה מרחוק. לפרטים, נא לעיין במדריך העזרה המקוון.
- 5* רק באזורים/במדינות/בדגמים/בשפות מסוימים.
- 6* Google Assistant או חיפוש קולי זקוקים לחיבור לאינטרנט.
- 7* קיצור נגישות זמין על ידי לחיצה ממושכת על [השתק].
- 8* נדרשת הגדרת [הגדרת ממיר הכבלים/הלוויין].
- 9* צריכת החשמל תעלה כאשר ה-MIC המובנה מופעל בגלל שהוא תמיד מאזין.

לקבלת מידע נוסף, עיין במדריך העזרה.
לחץ על [השתק] (בחירת קלט) בשלט הרחוק ובחר ב-[עזרה]. אם האפשרות [עזרה] לא קיימת בחר [ערוך] ואז הוסף [עזרה].



שלט רחוק וטלוויזיה

צורת השלט הרחוק, המערך שלו, זמינותו ותפקודו / לחצני השלט הרחוק עשויים להשתנות בהתאם לאזור / ארץ/דגם הטלוויזיה/הגדרות הטלוויזיה *¹ שלך.

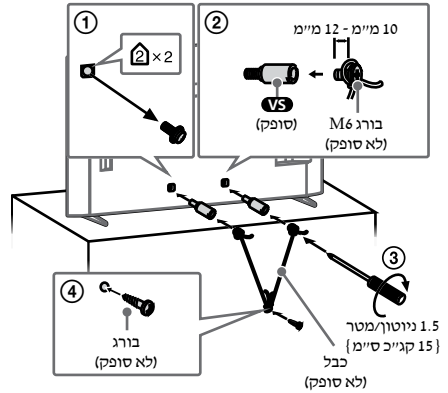
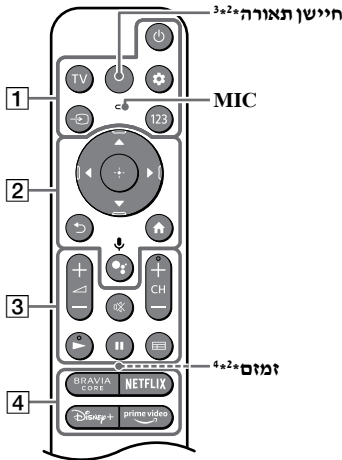

HE

השימוש בטלוויזיה כחלק ממערכת שמע

הערות

- לפני חיבור הכבלים, נתק את ספקי הכוח הראשיים של הטלוויזיה ושל מקלט ה-AV.
- עיין במדריך ההוראות של מערכת השמע עם מסוף S-CENTER OUT לפרטים.

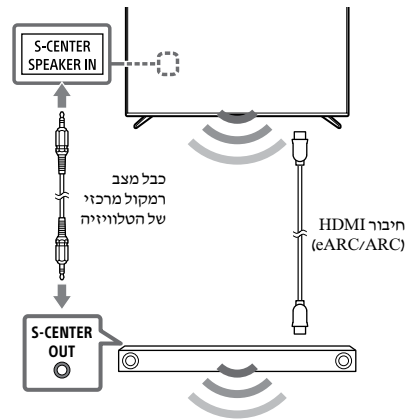

1 (הפעלה) ⏻

TV: הצגת רשימת ערוצי טלוויזיה או מעבר לכניסה.

⚙️ (הגדרות מהירות): הצג הגדרות מהירות.

⏪ (בחירת קלט): הצג ובחר את מקור הקלט, וכי.

123 (תפריט בקרה): הצג את תפריט הבקרה.

2 **⏪ / ⏩ / ⏴ / ⏵**: ניווט ובחירה בתפריט שבמסך.

⏴ (אחורה)

🏠 (בית)

🗣️ (Google Assistant) / 📶 (מיקרופון): השתמש ב-Google Assistant *^{5,6} או בחיפוש קולי *⁶.

3 **⏪ / ⏩ (עוצמת שמע)**

🔊 (השתק)*⁷

CH - / + (ערוץ)

⏸ / ▶

📺 (מדריך): הצג את המדריך הדיגיטלי לתוכניות של הטלוויזיה או של הכבלים/הממיר לוויין*⁸.

אודות המדריכים

טלוויזיה זו כוללת את המדריכים הבאים. אנא שמור את המדריכים להתייחסות עתידית.

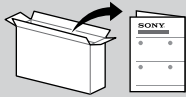

מדריך הגדרה

- התקנת הטלוויזיה והכנתה להפעלה.



מדריך עיון (מדריך זה) / תיעוד בטיחות

- מידע בטיחות, שלט רחוק, איתור תקלות, התקנה על הקיר, מפרטים וכו'.

- אתה יכול לעיין במדריך העזרה בטלפון החכם שלך.

https://rd1.sony.net/help/tv/jaep1/h_aep/



מדריך עזרה (מדריך המוקרן על המסך)

- הגדרות, פונקציות, חיבור לאינטרנט, פתרון בעיות וכו'.
- כדי לפתוח לחץ על (בחירת קלט) בשלט הרחוק ובחר ב-[עזרה]. אם האפשרות [עזרה] לא קיימת בחר [ערוך] ואז הוסף [עזרה].

- בעת הרמת הטלוויזיה והזזתה, אחוזי בה בחוזקה בחלקה התחתון.

XR-85X9xK

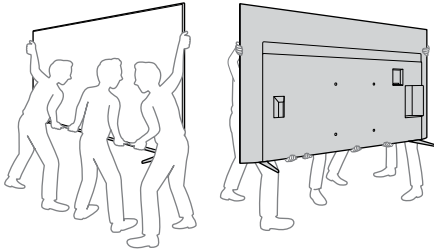

XR-75X9xK / 65X9xK / 55X9xK

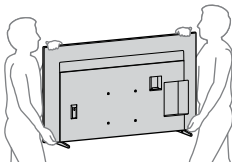

- בעת הובלת הטלוויזיה, אל תלטל אותה ואל תחשוף אותה לטלטול או תנודות חזקות.
- בעת הובלת הטלוויזיה לצורך תיקון או בעת מעבר דירה, ארוז אותה בעזרת אריזתה המקורית וחומר האריזה.

הערות

- לפני הפעלת הטלוויזיה, קרא את הסעיף "מידע בטיחות".
- יש לקרוא את מסמכי התיעוד של הבטיחות המצורפים לקבלת מידע בטיחותי נוסף.
- התמונות והאיורים המופיעים במדריך ההגדרה ובמדריך זה הם לצורכי עיון בלבד וייתכן שיהיו שונים ממראה המוצר הממשי.
- ה-"א"/"אצ" המופיע בשם הדגם תואם לספרה המתייחסת לעיצוב, לצבע או למערכת הטלוויזיה.

הודעה חשובה

הודעה בנוגע לציוד רדיו

Sony Corporation מצהירה בזאת שסוגי ציוד הרדיו XR-85X90K, XR-75X90K, XR-75X92K, XR-75X93K, XR-75X94K, XR-65X90K, XR-65X92K, XR-65X93K, XR-65X94K, XR-55X90K, XR-55X92K, XR-55X93K, XR-55X94K להנחיה 2014/53/EU. הטקסט המלא של הצהרת התאימות של האיחוד האירופי זמין בכתובת האינטרנט הבאה: <https://compliance.sony.eu>

לציוד רדיו זה, חלוק המגבלות הבאות על שימוש או דרישות רישוי לשימוש ב-HU, EL, DE, FR, FI, EE, DK, CZ, CY, HR, BE, AT, UK, SE, ES, SI, SK, PT, PL, NL, MT, LU, LT, LV, IT, IE, RS, MD, MK, BA, AL, TR, RO, BG, CH, NO, LI, IS, UK (NI) : קוסיבו :
פס התדריות 5150 - 5350 MHz מוגבל לפעולות בתוך הבית בלבד.

מידע בטיחות

הובלה

- לפני הובלת הטלוויזיה, נתק את כל כבלים.
- יש צורך בשיני אנשים או יותר (שלושה אנשים או יותר עבור טלוויזיות שגודלן 214.8 ס"מ (85 אינץ') או יותר מכך) כדי להוביל טלוויזיה גדולה.
- בהובלה ידנית של הטלוויזיה, החזק אותה כמו באיור להלן. אל תפעיל לחץ על פנל ועל המסגרת שסביב המסך.

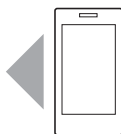

Tugi / Atbalsts / Palaikymas / Podrška / Podpora / Podrška / תמיכה

<https://www.sony.eu/support>