









# OHUTUSALANE TEAVE

## HOIATUSED

ELEKTRILÖÖGIOHU VÄHENDAMISEKS ÄRGE EEMALDAGE KAANT (EGA TAGAPANEELI).

SEADMES POLE KASUTAJA HOOLDATAVAID OSI. HOOLDAMISEKS PÖÖRDUGE KVALIFITSEERITUD TEENINDUSTÖÖTAJATE POOLE.

Sümboleid, mis võivad teie Samsungi tootel olla, on selgitatud alltoodud tabelis.

|  |  |   |
|--|--|---|
|    | <b>ETTEVAATUST!</b><br><b>ELEKTRILÖÖGIOHT! MITTE AVADA.</b>  |  |
|    | See sümbol näitab, et seadme sees on kõrgepinge. Kokkupuude selle toote siseosadega on ohtlik.   |   |
|    | See sümbol tähendab, et seadmega on kaasas selle kasutamist ja hooldamist puudutav oluline dokumentatsioon.  |   |
|    | II klassi toode: see sümbol näitab, et ohutu ühenduse loomine maapinnaga (maandus) ei ole vajalik. Kui toitejuhtmega seadmel ei ole seda sümbolit, PEAB seadmel olema toimiv ühendus maandusega. |   |
|    | Vahelduvvoolu pinge: selle sümboliga tähistatud nimipinge on vahelduvvoolupinge.   |   |
|   | Alalisvoolu pinge: selle sümboliga tähistatud nimipinge on alalisvoolu pinge.  |   |
|  | Ettevaatust! Vaadake kasutusjuhendit: see sümbol suunab kasutajat ohutuslast lisateavet vaatama kasutusjuhendist.  |   |

## HOIATUS

- Tulekahju- või elektrilöögiohu vähendamiseks ei tohi seade kokku puutuda vihmavee ega niiskusega.

## ETTEVAATUST!

- ELEKTRILÖÖGI VÄLTIMISEKS PANGE PISTIKU LAI HARU TÄIELIKULT LAIA PILUSSE.
- Seade peab alati olema ühendatud kaitsemaandusega vahelduvvoolu pistikupesaga.
- Seadme lahtiühendamiseks toiteallikast tuleb pistik toiteallikast välja tõmmata. Seetõttu peab toiteallika pistik alati juurdepääsetav olema.
- Vältige seadme kokkupuudet veetilkade või -pripsmetega. Ärge pange seadmele vedelikega täidetud anumaid, nt vaase.
- Seadme täielikult väljalülitamiseks tõmmake toitepistik seinakontaktist välja. Seetõttu peab toitepistik alati olema kergesti juurdepääsetav.

# ETTEVAATUSABINÕUD

1. Veenduge, et teie maja vahelduvvoolu-toiteallikas vastaks toote allosas asuval identifitseerimiskleebisel toodud toitenõuetele. Paigaldage toode horisontaalselt sobivale alusele (mööbliesemele), jättes ventileerimiseks piisavalt ruumi (7–10 cm). Veenduge, et ventilatsioonivad poleks kaetud. Ärge asetage seadet võimenditele ega muudele seadmetele, mis võivad muutuda kuumaks. See seade on mõeldud pidevaks kasutamiseks. Seadme täielikult väljalülitamiseks eemaldage vahelduvvoolupistik elektrikontaktist. Eemaldage seade vooluvõrgust, kui te ei kavatse seda pikemat aega kasutada.
2. Äikesetormi ajal eemaldage vahelduvvoolupistik elektrikontaktist. Äikesest tingitud pingetipud võivad seadet kahjustada.
3. Ärge hoidke seadet otsese päikesevalguse käes ega muude soojusallikate lähedal. See võib põhjustada ülekuumenemist ja seadme riket.
4. Kaitske toodet niiskuse (nt lillevaasid) ja liigse kuumuse (nt kolderuum) või seadmete eest, mis loovad tugevaid magnet- või elektrivälju. Seadme rikke korral eemaldage toitekaabel vahelduvvoolu-toiteallikast. Toode ei ole mõeldud tööstuslikuks kasutuseks. See on mõeldud ainult isiklikuks kasutamiseks. Kui toodet on hoitud madalal temperatuuril, võib tekkida kondensatsioon. Kui transpordite seadet talvisel ajal, oodake enne kasutamist umbes 2 tundi, kuni seade on saavutanud toatemperatuuri.
5. Selles tootes kasutatav aku sisaldab keskkonnale kahjulikke kemikaale. Ärge visake akut ära koos olmeprügiga. Ärge laske akul kokku puutuda liigse kuumuse, otsese päikesevalguse ega tulega. Ärge lühistage akut, võtke seda koost lahti ega laske sellel üle kuumeneda. **ETTEVAATUST!** Aku valesti vahetamisel tekib plahvatusoht. Asendage ainult sama või samaväärset tüüpi akuga.

# SISUKORD

|           |  |           |
|-----------|--|-----------|
| <b>01</b> | <b>Komponentide kontrollimine</b>  | <b>6</b>  |
| <b>02</b> | <b>Toote ülevaade</b>  | <b>7</b>  |
|           | Soundbari ülapaneeel .....   | 7         |
|           | Soundbari alumine paneel .....   | 8         |
| <b>03</b> | <b>Soundbari kaugjuhtimispuldi kasutamine</b>  | <b>9</b>  |
|           | Patareide sisestamine enne kaugjuhtimispuldi kasutamist (kaks AAA-patareid) .....                    | 9         |
|           | Kuidas kaugjuhtimispulti kasutada? .....   | 9         |
|           | Aktiivne häälevõimendi (Active Voice Amplifier, AVA) .....   | 11        |
|           | Varjatud nuppude (nupud, millel on rohkem kui üks funktsioon) kasutamine .....                       | 11        |
|           | Väljundi tehnilised andmed erinevate heliefektirežiimide puhul .....                                 | 11        |
|           | Soundbari helitugevuse reguleerimine teleri kaugjuhtimispuldiga .....                                | 13        |
| <b>04</b> | <b>Soundbari ühendamise</b>  | <b>14</b> |
|           | Toite ja seadmete ühendamise .....   | 14        |
|           | – Soovitav kõlarite paigutus .....   | 15        |
|           | – Ruumhelikõlari režiim (ainult HW-Q930B, HW-Q935B) .....  | 15        |
|           | – Bassikõlari või ruumhelikõlarite käsitsi ühendamise .....  | 16        |
|           | – LED-näidiku tuled bassikõlari ja ruumhelikõlarite tagumisel küljel .....                           | 17        |
| <b>05</b> | <b>Teleriga ühendamise</b>   | <b>18</b> |
|           | HDMI ARC (Audio Return Channel, helitagastuskanal) toega teleri ühendamise .....                     | 18        |
|           | Ühendamise, kasutades optilist kaablit .....   | 19        |
|           | Bluetoothi kaudu ühendamise .....  | 20        |
|           | Ühenduse loomine Wi-Fi kaudu .....   | 22        |
|           | Funktsiooni Q-Symphony kasutamise .....  | 23        |
|           | Spacefiti heli kasutamise .....  | 24        |
| <b>06</b> | <b>Välisseadme ühendamise</b>  | <b>25</b> |
|           | 1. meetod. Ühendamise HDMI-kaabliga (võimalik Dolby Atmos / DTS:X dekodeerimine ja taasesitus) ..... | 25        |
|           | 2. meetod. Ühendamise, kasutades optilist kaablit .....  | 26        |
| <b>07</b> | <b>Mobiilseadme ühendamise</b>   | <b>27</b> |
|           | 1. meetod. Bluetoothi kaudu ühendamise .....   | 27        |
|           | 2. meetod. Wi-Fi (juhtmevaba võrgu) kaudu ühendamise .....   | 29        |
|           | Tap Soundi kasutamise .....  | 30        |
| <b>08</b> | <b>Ühendamise Apple AirPlay 2 kaudu</b>  | <b>31</b> |
| <b>09</b> | <b>Seinakinnituse paigaldamine</b>   | <b>32</b> |
|           | Ettevaatusabinõud paigaldamisel .....  | 32        |
|           | Seinakinnituse komponendid .....   | 32        |
|           | Ruumhelikõlari seinale paigaldamine (ainult asjakohased mudelid) .....                               | 33        |

|           |   |           |
|-----------|---|-----------|
| <b>10</b> | <b>Soundbari paigaldamine teleri ette</b> | <b>33</b> |
|           | Komponent .....                           | 33        |
| <b>11</b> | <b>Tarkvaravärskendus</b>                 | <b>34</b> |
|           | Automaatne värskendus .....               | 34        |
|           | USB kaudu värskendamine .....             | 34        |
|           | Lähtestamine .....                        | 35        |
| <b>12</b> | <b>Tõrkeotsing</b>                        | <b>35</b> |
| <b>13</b> | <b>Litsents</b>                           | <b>37</b> |
| <b>14</b> | <b>Avatud lähtekoodi litsentsi teatis</b> | <b>37</b> |
| <b>15</b> | <b>Olulised teenusega seotud märkused</b> | <b>37</b> |
| <b>16</b> | <b>Tehnilised andmed ja juhend</b>        | <b>38</b> |
|           | Tehnilised andmed .....                   | 38        |

# 01 KOMPONENTIDE KONTROLLIMINE



Soundbari põhiseade



Soundbari kaugjuhtimispuht/patareid



Bassikõlar



Ruumhelikõlar (valikuline)  
(vasak/parem)



Toitejuhe (bassikõlar, ruumhelikõlar, Soundbar)  
(valikuline)



HDMI-kaabel



Seinakinnitusjuhik



Hoidikkruvi



(M4 x L10)

Kruvi



Seinakinnituskronstein



Kummijalg

- Teavet toiteallika ja voolutarbe kohta leiate tootel paiknevalt sildilt. (Silt: Soundbari põhiseadme tagakülg)
- Lisakomponentide või valikuliste kaablite ostmiseks võtke ühendust Samsungi teeninduskeskuse või Samsungi klienditeenindusega.
- Lisateabe saamiseks seinakinnituse või kummijala kohta vt lk 32–34.
- Kujundust, tehnilisi andmeid ja rakenduste kuva võidakse ette teatamata muuta.
- Tarvikute välimus võib veidi erineda ülaltoodud joonistest.

# 02 TOOTE ÜLEVAADE

## Soundbari ülapaneeel

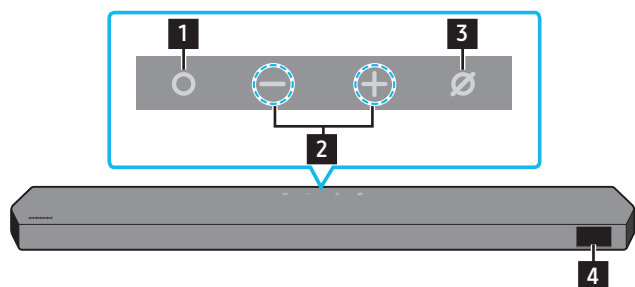

HW-Q930B, HW-Q935B / HW-Q800B, HW-Q810B

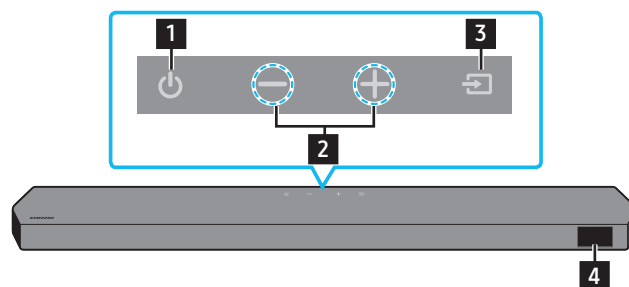

HW-Q700B, HW-Q710B

|          |  |
|----------|--|
| <b>1</b> | <b>○ (Mitu funktsiooni) Nupp (mudelid Q9**B / Q8**B)</b> <ul style="list-style-type: none"><li>Ooterežiimis vajutage Soundbari sisse lülitamiseks nuppu ○ (Mitu funktsiooni).</li><li>Sisendallika vahetamiseks vajutage nuppu ○ (Mitu funktsiooni).</li></ul> |
| <b>1</b> | <b>⏻ (Toide) Nupp (mudel Q7**B)</b> <p>Lülitab toite sisse ja välja.</p>   |
| <b>2</b> | <b>— + (Helitugevus) Nupp</b> <p>Reguleerib helitugevust.</p>  |
| <b>3</b> | <b>⊗ (Mikrofon sisse/välja) Nupp (mudelid Q9**B / Q8**B)</b> <p>Vajutage seda nuppu mikrofoni sisse- või väljalülitamiseks.</p>  |
| <b>3</b> | <b>↔ (Allikas) Nupp (mudel Q7**B)</b> <p>Sisendi allika muutmiseks vajutage nuppu ↔ (Allikas)</p>  |
| <b>4</b> | <b>Kuva</b> <p>Kuvab toote oleku ja praeguse režiimi.<br/><b>D.IN → HDMI → Wi-Fi → BT</b></p>  |

- Kui ühendate vahelduvvoolu toitejuhtme, hakkab toitenupp tööle 4 kuni 6 sekundi jooksul.
- Kui lülitate seadme sisse, tekib enne heli kõlamist 4 kuni 5 sekundi pikkune viivitus.
- Kui kuulete heli nii telerist kui ka Soundbarist, avage teleri heli menüü **Seaded** ja seadke teleri kõlar valikule **Väline kõlar**.

## Soundbari alumine paneel

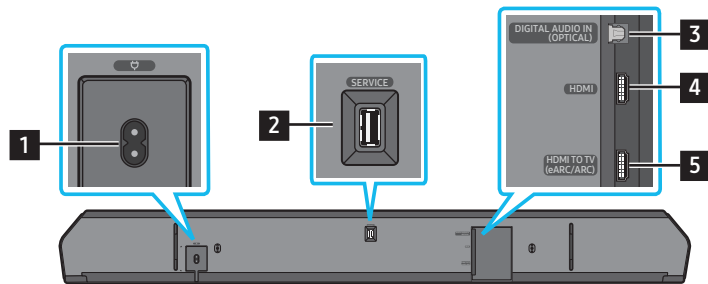

|          |   |
|----------|---|
| <b>1</b> | <b>POWER</b><br>Ühendage Soundbari vahelduvvoolu toitejuhe. (Vt lk 14)  |
| <b>2</b> | <b>SERVICE</b><br>Toote tarkvara uuendamiseks ühendage USB-mäluseade.   |
| <b>3</b> | <b>DIGITAL AUDIO IN (OPTICAL)</b><br>Välisseadme digitaalse (optilise) väljundiga ühendamiseks. (Vt lk 26)  |
| <b>6</b> | <b>HDMI</b><br>Sisestab samal ajal digitaalseid video- ja helisignaale, kasutades HDMI-kaablit.<br>Välisseadme HDMI-väljundiga ühendamiseks. (Vt lk 25) |
| <b>7</b> | <b>HDMI TO TV (eARC/ARC)</b><br>Teleri HDMI-pesaga ühendamiseks. (Vt lk 18)   |

- Seinakontaktist toitejuhtme eemaldamisel tõmmake pistikust. Äрге tõmmake juhtmest.
- Äрге ühendage seda seadet või muid osi vahelduvvoolu pistikupessa, enne kui kõik ühendused osade vahel on täielikud.

# 03 SOUNDBARI KAUGJUHTIMISPULDI KASUTAMINE





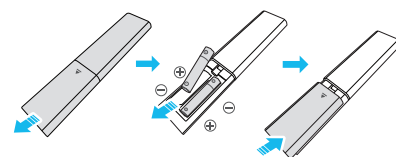

## Patareide sisestamine enne kaugjuhtimispuldi kasutamist (kaks AAA-patareid)

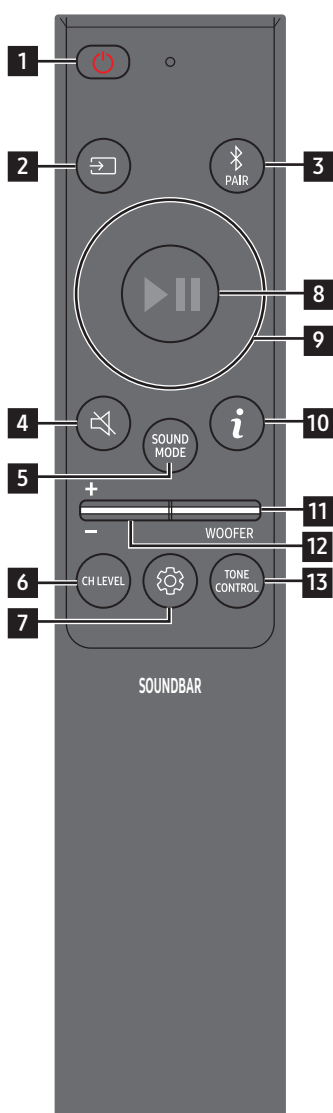
Lükake tagumist katet noole suunas, kuni see on täielikult eemaldatud. Sisestage kaks AAA-patareid (1,5 V) õige polaarsusega. Lükake patareipesa kate oma kohale tagasi.











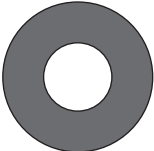

## Kuidas kaugjuhtimispuldi kasutada?

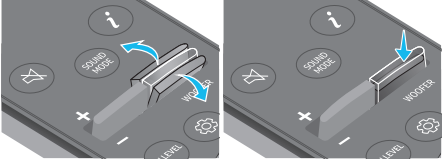

|  |  |  |
|--|--|--|
| <p><b>1</b></p>  <p><b>Toide</b></p>          |  | <p>Heliriba sisse- ja väljalülitamiseks.</p> <ul style="list-style-type: none"> <li>• <b>Automaatse väljalülitamise funktsioon</b><br/>Seade lülitub automaatselt välja järgmistes olukordades. <ul style="list-style-type: none"> <li>• Režiimis <b>D.IN / HDMI / Wi-Fi / BT</b>, kui 18 minuti jooksul puudub helisignaali.</li> </ul> </li> </ul>   |
| <p><b>2</b></p>  <p><b>Allikas</b></p>        |  | <p>Vajutage heliribaga ühendatud allika valimiseks.</p>  |
| <p><b>3</b></p>  <p><b>Bluetooth PAIR</b></p> |  | <p>Saate lülitada Soundbari Bluetoothi kaudu sidumise režiimi. Vajutage nuppu ja oodake, kuni avaneb kuva „BT PAIRING“, et uus Bluetooth-seade ühendada.</p>   |
| <p><b>4</b></p>  <p><b>Vaigista</b></p>       |  | <p>Vajutage heli vaigistamiseks nuppu  (<b>Vaigista</b>).<br/>Vajutage uuesti vaigistuse väljalülitamiseks.</p>   |
| <p><b>5</b></p>  <p><b>SOUND MODE</b></p>   |  | <p>Vajutades seda nuppu saate valida soovitud helirežiimi, nagu <b>Surround, Game, Standard, Adaptive sound</b>.</p> <ul style="list-style-type: none"> <li>• <b>Standard</b><br/>Väljastab originaalheli.</li> <li>• <b>Surround</b><br/>Pakub standardhelist külluslikumat heli.</li> <li>• <b>Game</b><br/>Pakub stereoskoopset heli, et saaksite mängimisel sukelduda otse märulisse.</li> <li>• <b>Adaptive sound</b><br/>Analüüsib sisu reaajas ja pakub automaatselt optimaalseid helivalikuid, mis võtavad arvesse sisu eripära.</li> </ul>  |
| <p><b>6</b></p>  <p><b>CH LEVEL</b></p>     |  | <p>Sellele nupule vajutamisel saate reguleerida kõikide kõlarite helitugevust suvanditega <b>Centre level, Side level, Wide level, Front Top level, Rear level ja Rear top level</b>.</p> <ul style="list-style-type: none"> <li>• Iga kõlari helitugevuse juhtimiseks valige heliseadetes suvand <b>Centre level, Side level, Wide level</b> või <b>Front Top level</b> ja seejärel reguleerige helitugevust vahemikus -6...+6, kasutades nuppe <b>Üles/allas</b>.</li> <li>• Kui ruumihelikõlar on ühendatud, valige <b>Rear level</b> või <b>Rear top level</b> ja seejärel reguleerige helitugevust vahemikus -6 kuni +6, kasutades nuppe <b>Üles/Alla</b>.</li> <li>• <b>CH LEVEL</b> tehnilised andmed võivad mudeliti erineda.</li> </ul> |

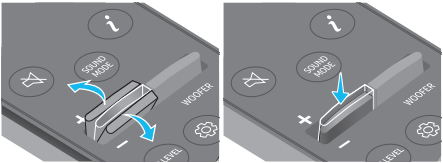

|                  |   |  |
|------------------|---|--|
| <p><b>7</b></p>  |  <p><b>Heli juhtimine</b></p>               | <p>Vajutades nuppu, saate määrata helifunktsiooni, nagu <b>Spacefit sound, AVA, Voice enhance mode, Night mode, Sync, Surround speaker mode, Virtual</b>. Soovitud üksust saab kohandada nupuga <b>Üles/alla</b>.</p> <ul style="list-style-type: none"> <li>Funktsioonid <b>Spacefit sound</b> ja <b>AVA</b> ei ole mudeli <b>Q7**B</b> puhul toetatud.</li> <li><b>Voice enhance mode</b> tugevdab filmides ja telesaadetes räägitavat dialoogi, et muuta selle kuulmine lihtsamaks.</li> <li><b>Night mode</b> on optimeeritud öiseks vaatamiseks, kusjuures sätteid on reguleeritud nii, et helitugevus väheneb, kuid dialoog on selgelt kuuldav.</li> <li>Vajutage ja hoidke nuppu  (<b>Heli juhtimine</b>) umbes 5 sekundit all, et reguleerida iga sagedusriba heli. 150 Hz, 300 Hz, 600 Hz, 1,2 kHz, 2,5 kHz, 5 kHz ja 10 kHz on valitavad nuppudega <b>Parem/vasak</b> ning kõiki neist saab reguleerida vahemikus <b>-6...+6</b>, kasutades nuppe <b>Üles/alla</b>. (Jälgige, et helirežiimiks oleks valitud „<b>Standard</b>“.)</li> <li>Kui teleri video ja Soundbari heli ei ole sünkronis, valige heliseadetest suvand <b>Sync</b> ja seadke heliviivitus vahemikku 0–300 ms, kasutades nuppe <b>Üles/alla</b>.</li> <li>Suvandit <b>Sync</b> toetatakse ainult teatud funktsioonide puhul.</li> <li>Funktsiooni <b>Surround speaker mode</b> saadaolevaid seadeid toetab ainult mudel <b>Q9**B</b>.</li> <li>Kõlarifunktsiooni <b>Virtual</b> saab lülitada <b>sisse/välja</b>, kasutades nuppe <b>Üles/alla</b>.</li> </ul> |
| <p><b>8</b></p>  |  <p><b>Esita/peata</b></p>                 | <p>Saate selle nupuga muusika taasesituse peatada või seda jätkata.</p>  |
| <p><b>9</b></p>  |  <p><b>Üles/alla/vasakule/paremale</b></p> |  <p><b>Vajutage tähistatud aladele, et valida üles/alla/vasakule/paremale.</b></p> <p>Vajutage nupul üles/alla/vasakule/paremale, et valida või seada funktsioone.</p> <ul style="list-style-type: none"> <li><b>Muusika vahelejätmise</b><br/>Järgmise muusikafaili valimiseks puudutage nuppu <b>Parem</b>. Eelmise muusikafaili valimiseks puudutage nuppu <b>Vasak</b>.</li> <li><b>ID SET</b><br/>Kasutage seda suvandit, kui bassikõlar või ruumilised kõlarid pole ühendatud või vajavad taasühendamist. Kui seade on välja lülitatud, vajutage nuppu <b>Üles</b> ja hoidke seda 5 sekundit all, et teha toiming <b>ID SET</b>. (Vt lk 16.)</li> </ul>   |
| <p><b>10</b></p> |  <p><b>Info</b></p>                      | <p>Vajutage aktiivse funktsiooni või saadaoleva koodeki kohta teabe saamiseks. Režiimis <b>BT</b> kuvab see ühendatud seadet (kui sidumine on tehtud) või „<b>BT ready</b>“ (kui on vajalik sidumine).</p>   |
| <p><b>11</b></p> |  <p><b>WOOFER TASE</b></p>               |  <p>Liigutage nuppu üles või alla, et reguleerida bassikõlari taset.</p>  |
| <p><b>12</b></p> |  <p><b>HELITUGEVSUS</b></p>              |  <p>Liigutage seda nuppu üles või alla helitugevuse reguleerimiseks.</p> <ul style="list-style-type: none"> <li><b>Vaigista</b><br/>Vajutage heli vaigistamiseks nuppu <b>HELITUGEVSUS</b>. Vajutage uuesti vaigistuse väljalülitamiseks.</li> </ul>  |
| <p><b>13</b></p> |  <p><b>TONE CONTROL</b></p>              | <p>Kui vajutate nuppu, saate reguleerida kõrgete helide või bassihelide helitugevust. Soovitud üksust saab kohandada nupuga <b>Üles/alla</b>. Funktsioon on lubatud režiimis Sound, v.a režiimis <b>Standard</b>.</p> <ul style="list-style-type: none"> <li>Kõrgete toonide või bassi helitugevuse juhtimiseks valige heliseadetes suvand <b>TREBLE</b> või heliseadetes <b>BASS</b> ja seejärel reguleerige helitugevust vahemikus <b>-6...+6</b>, kasutades nuppe <b>Üles/alla</b>.</li> <li>Kui bassitase on muudetud, reguleeritakse vastavalt ka bassikõlari taset.</li> </ul>   |

## Aktiivne häälevõimendi (Active Voice Amplifier, AVA)

- Analüüsib välist müra reaalajas Soundbari mängimise ajal, nii et hääled oleksid alati selgelt kuulda.
- Analüüsi ajal andmeid ei salvestata.
- Seda funktsiooni ei toeta mudel Q7\*\*B.

## Varjatud nuppude (nupud, millel on rohkem kui üks funktsioon) kasutamine

| Varjatud nupp  |  | Viiteleht |
|--|--|-----------|
| Kaugjuhtimispuldi nupp   | Funktsioon   |           |
| WOOFER (üles)  | Teleri kaugjuhtimispuldi sisse-/väljalülitamine (ooterežiim) | lk 13     |
| Üles   | ID SET   | lk 16     |
|  (Heli juhtimine) | 7 ribaga ekvalaiser  | lk 10     |

## Väljundi tehnilised andmed erinevate heliefektirežiimide puhul

⟨HW-Q930B / HW-Q935B⟩

| Efekt          | Sisend              | Väljund                         |
|----------------|---------------------|---------------------------------|
|                |                     | Bassikõlarid ja ruumhelikõlarid |
| Standard       | 2.0 kanalit         | 2.1 kanalit                     |
|                | 5.1 kanalit         | 5.1 kanalit / 7.1 kanalit (DTS) |
|                | 7.1 kanalit         | 7.1 kanalit                     |
|                | Dolby Atmos®, DTS:X | 7.1.4 kanalit                   |
| Surround       | 2.0 kanalit         | 9.1.4 kanalit                   |
|                | 5.1 kanalit         | 9.1.4 kanalit                   |
|                | 7.1 kanalit         | 9.1.4 kanalit                   |
|                | Dolby Atmos®, DTS:X | 9.1.4 kanalit                   |
| Game           | 2.0 kanalit         | 9.1.4 kanalit                   |
|                | 5.1 kanalit         | 9.1.4 kanalit                   |
|                | 7.1 kanalit         | 9.1.4 kanalit                   |
|                | Dolby Atmos®, DTS:X | 9.1.4 kanalit                   |
| Adaptive sound | 2.0 kanalit         | 9.1.4 kanalit                   |
|                | 5.1 kanalit         | 9.1.4 kanalit                   |
|                | 7.1 kanalit         | 9.1.4 kanalit                   |
|                | Dolby Atmos®, DTS:X | 9.1.4 kanalit                   |

<HW-Q800B / HW-Q810B>

| Efekt          | Sisend              | Väljund              |                                 |
|----------------|---------------------|----------------------|---------------------------------|
|                |                     | Ainult bassikõlariga | Bassikõlari ja ruumhelikõlariga |
| Standard       | 2.0 kanalit         | 2.1 kanalit          | 2.1 kanalit                     |
|                | 5.1 kanalit         | 5.1 kanalit          | 5.1 kanalit / 7.1 kanalit (DTS) |
|                | 7.1 kanalit         | 5.1 kanalit          | 7.1 kanalit                     |
|                | Dolby Atmos®, DTS:X | 5.1.2 kanalit        | 7.1.4 kanalit                   |
| Surround       | 2.0 kanalit         | 5.1.2 kanalit        | 7.1.4 kanalit                   |
|                | 5.1 kanalit         | 5.1.2 kanalit        | 7.1.4 kanalit                   |
|                | 7.1 kanalit         | 5.1.2 kanalit        | 7.1.4 kanalit                   |
|                | Dolby Atmos®, DTS:X | 5.1.2 kanalit        | 7.1.4 kanalit                   |
| Game           | 2.0 kanalit         | 5.1.2 kanalit        | 7.1.4 kanalit                   |
|                | 5.1 kanalit         | 5.1.2 kanalit        | 7.1.4 kanalit                   |
|                | 7.1 kanalit         | 5.1.2 kanalit        | 7.1.4 kanalit                   |
|                | Dolby Atmos®, DTS:X | 5.1.2 kanalit        | 7.1.4 kanalit                   |
| Adaptive sound | 2.0 kanalit         | 5.1.2 kanalit        | 7.1.4 kanalit                   |
|                | 5.1 kanalit         | 5.1.2 kanalit        | 7.1.4 kanalit                   |
|                | 7.1 kanalit         | 5.1.2 kanalit        | 7.1.4 kanalit                   |
|                | Dolby Atmos®, DTS:X | 5.1.2 kanalit        | 7.1.4 kanalit                   |

<HW-Q700B / HW-Q710B>

| Efekt          | Sisend              | Väljund              |                                 |
|----------------|---------------------|----------------------|---------------------------------|
|                |                     | Ainult bassikõlariga | Bassikõlari ja ruumhelikõlariga |
| Standard       | 2.0 kanalit         | 2.1 kanalit          | 2.1 kanalit                     |
|                | 5.1 kanalit         | 3.1 kanalit          | 5.1 kanalit                     |
|                | Dolby Atmos®, DTS:X | 3.1.2 kanalit        | 5.1.4 kanalit                   |
| Surround       | 2.0 kanalit         | 3.1.2 kanalit        | 5.1.4 kanalit                   |
|                | 5.1 kanalit         | 3.1.2 kanalit        | 5.1.4 kanalit                   |
|                | Dolby Atmos®, DTS:X | 3.1.2 kanalit        | 5.1.4 kanalit                   |
| Game           | 2.0 kanalit         | 3.1.2 kanalit        | 5.1.4 kanalit                   |
|                | 5.1 kanalit         | 3.1.2 kanalit        | 5.1.4 kanalit                   |
|                | Dolby Atmos®, DTS:X | 3.1.2 kanalit        | 5.1.4 kanalit                   |
| Adaptive sound | 2.0 kanalit         | 3.1.2 kanalit        | 5.1.4 kanalit                   |
|                | 5.1 kanalit         | 3.1.2 kanalit        | 5.1.4 kanalit                   |
|                | Dolby Atmos®, DTS:X | 3.1.2 kanalit        | 5.1.4 kanalit                   |

Ruumhelikõlarid ei väljasta heli 2 kanaliga väljundi jaoks, kui režiim **Standard** on aktiivne. Ruumhelikõlarite heli lubamiseks valige efektirežiimiks **Surround**.

# Soundbari helitugevuse reguleerimine teleri kaugjuhtimispuldiga







Saate reguleerida Soundbari helitugevust kaugjuhtimispuldiga.

- Seda funktsiooni on võimalik kasutada ainult IR-kaugjuhtimispultidega. Bluetooth-kaugjuhtimispulte (puldid, mis nõuavad sidumist) ei toetatata.
- Selle funktsiooni kasutamiseks seadke teleri kõlarvalikule **Väline kõlar**.
- Tootjad, kes seda funktsiooni toetavad:  
Samsung, VIZIO, LG, Sony, Sharp, PHILIPS, PANASONIC, TOSHIBA, Hisense, RCA

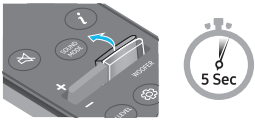
1. Lülitage Soundbar välja.

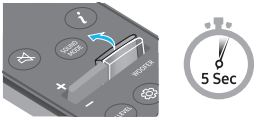
2. Lükake nupp **WOOFER** üles ja hoidke seda 5 sekundit.

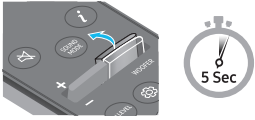
Iga kord, kui lükkate nupu **WOOFER** üles ja hoiate seda selles asendis 5 sekundit, vahetub režiim järgmiselt: „**OFF-TV REMOTE**“ (vaikerežiim), „**SAMSUNG-TV REMOTE**“, „**ALL-TV REMOTE**“.

| Kaugjuhtimispuldi nupp  | Kuva   | Olek   |
|---|--|--|
|  | (Vaikerežiim)<br> | Teleri kaugjuhtimispuldi keelamine.            |
|  |                   | Samsungi teleri IR-kaugjuhtimispuldi lubamine. |
|  |                   | Kolmanda poole IR-kaugjuhtimispuldi lubamine.  |

# 04 SOUNDBARI ÜHENDAMINE

## Toite ja seadmete ühendamine

Kasutage bassikõlari, ruumhelikõlarite ja Soundbari seinakontakti ühendamiseks toitejuhet järgmises järjestuses.

- Lisateavet nõutud elektritoite ja voolutarbe kohta leiab tootel olevalt sildilt. (Silt: Soundbari põhiseadme tagaküljelt)

1. Ühendage toitejuhe bassikõlariga.

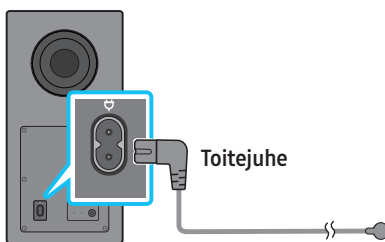

Bassikõlari tagumine külg

2. Ühendage toitejuhe vasak- ja parempoolse ruumhelikõlariga. (valikuline)

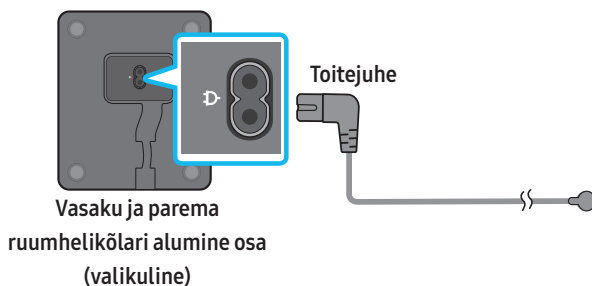

3. Ühendage toitejuhte Soundbariga.

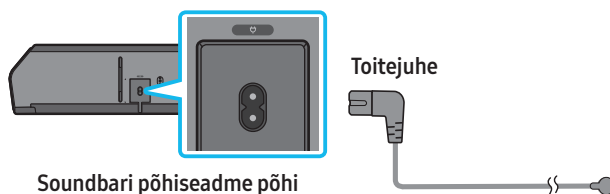

4. Ühendage toide Soundbari, bassikõlari ja ruumhelikõlaritega. Bassikõlar ja ruumhelikõlarid loovad ühenduse Soundbari sisselülitamisel automaatselt.

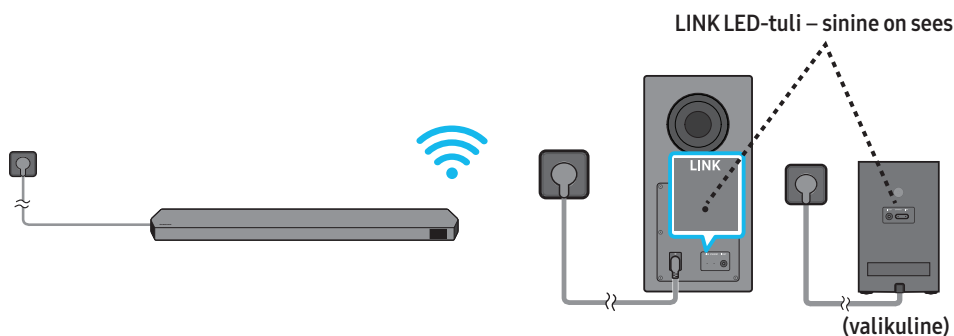

### MÄRKUS

- Ühendage bassikõlar ja ruumhelikõlarid toiteallikaga enne Soundbari ühendamist. Bassikõlar ja ruumhelikõlarid loovad ühenduse automaatselt, kui lülitate Soundbari sisse.
- Kui lahutate toitejuhtme, kui toode on sisse lülitatud, ja ühendate selle uuesti, lülitub Soundbar automaatselt sisse.
- Ruumhelikõlari süsteemi toetavad ainult asjakohased mudelid.

## Soovitatav kõlarite paigutus

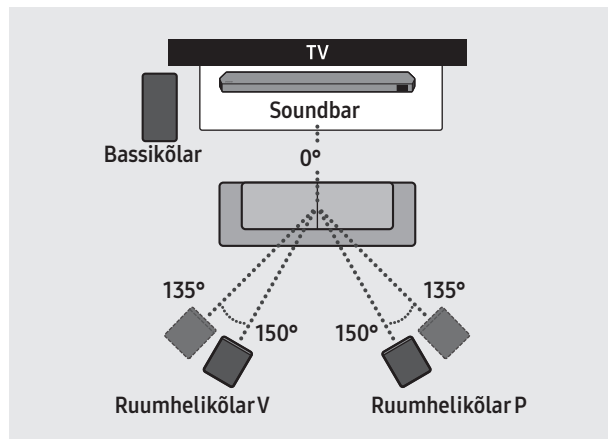

### ⚠ ETTEVAATUST!

- Juhtmevaba vastuvõtja antenn on juhtmevabasse bassikõlarisse ja ruumhelikõlaritesse sisse ehitatud. Kaitske seadmeid vee ja niiskuse eest.
- Optimaalse kuulamisjõudluse tagamiseks veenduge, et juhtmevaba bassikõlari ja ruumhelikõlarite ümbruses olevas piirkonnas poleks ühtegi takistust.

## Ruumhelikõlari režiim (ainult HW-Q930B, HW-Q935B)

Tagakõlari asukohast olenevalt võidakse esitada optimaalset ruumilist heli. Kõlarite paigutuse kohta vaadake allolevat joonist.

Režiimi aktiveerimiseks valige Ruumhelikõlari režiim, kasutades Soundbari kaugjuhtimispulti.

(⚙) (Heli juhtimine) → Ruumhelikõlar → ▲ (Üles) / ▼ (Alla) → Eesmine / Tagumine

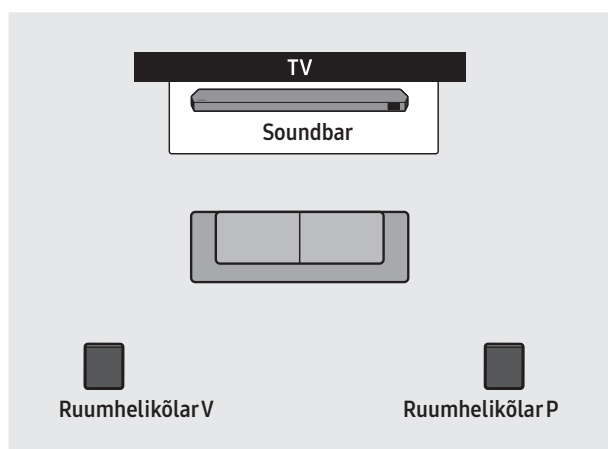

Taha paigutamine

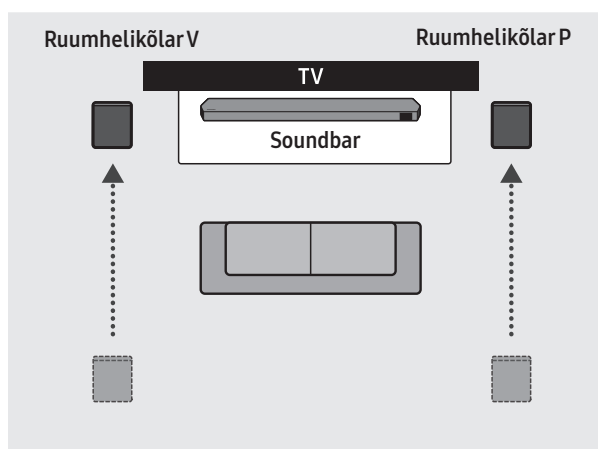

Ette paigutamine

## MÄRKUS

- See režiim on saadaval ainult kindla ruumihelikõlariga Soundbari mudelite puhul.
- Eesmise kõlari režiimis asetage eesmised kõlarid enda poole.
- Tagakõlari režiim on vaikimisi lubatud.

## Bassikõlari või ruumhelikõlarite käsitsi ühendamine

Enne käsitsi ühendamist tehke järgmist.

- Kontrollige, et Soundbari ja bassikõlari või ruumhelikõlarite toitejuhtmed oleksid korralikult ühendatud.
- Veenduge, et Soundbar oleks välja lülitatud.

1. Lülitage Soundbari põhiseade välja.
2. Vajutage ja hoidke all bassikõlari ja ruumhelikõlarite taga olevat nuppu **ID SET** vähemalt 5 sekundit.
  - Iga kõlari taga olev punane näidik lülitub välja ja sinine näidik vilgub.

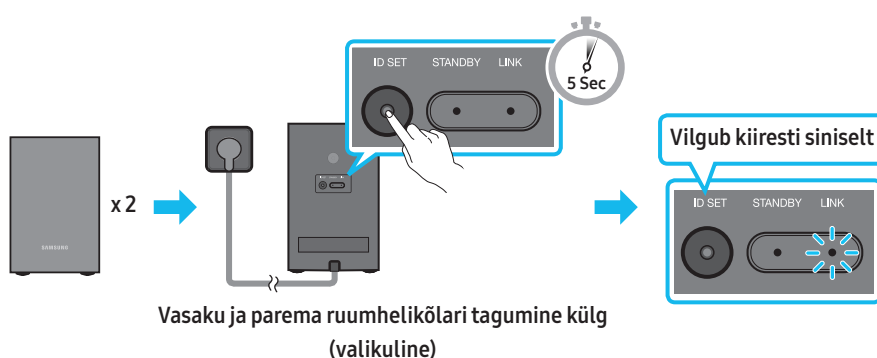
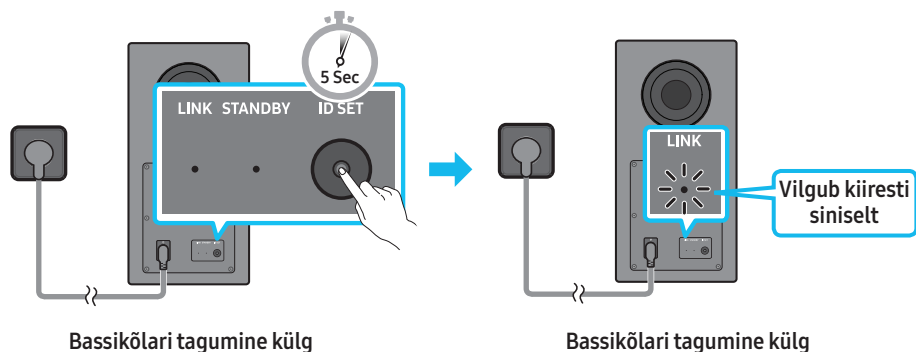

3. Vajutage kaugjuhtimispuldil nuppu **Üles** 5 sekundit.
  - Soundbari ekraanile ilmub mõneks ajaks teade **ID SET** ja kaob seejärel.
  - Soundbar lülitub automaatselt sisse, kui **ID SET** on lõpule jõudnud.

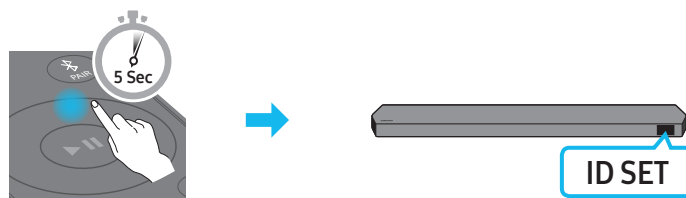



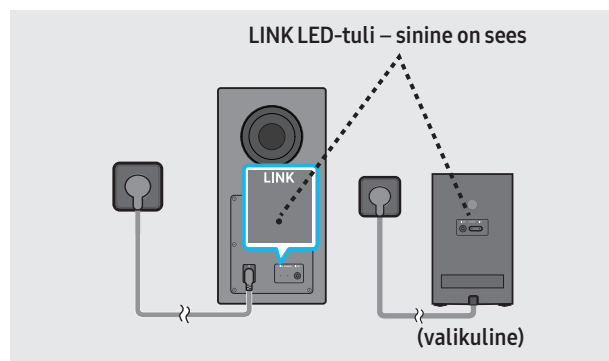



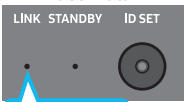

4. Kontrollige, kas LED-näidik LINK põleb püsivalt siniselt (ühendamine on lõppenud).

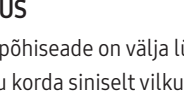
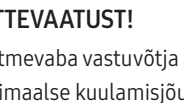

Kui Soundbari ja juhtmevaba bassikõlari ja ruumhelikõlarite vaheline ühendus on loodud, lõpetab LINK LED-tule näidik vilkumise ja sinine tuli hakkab põlema.

## LED-näidiku tuled bassikõlari ja ruumhelikõlarite tagumisel küljel.

| LED-näidik  | Olek   | Kirjeldus   | Lahendus  |
|---|--------|---|---|
| <p><b>Bassikõlar</b></p>  <p>Sinine</p> <p><b>Ruumhelikõlarid (ainult asjakohased mudelid)</b></p>  <p>Sinine</p>                         | Sees   | Ühendatud (tavapärane töö)                              | –   |
| <p><b>Bassikõlar</b></p>  <p>Sinine</p> <p><b>Ruumhelikõlarid (ainult asjakohased mudelid)</b></p>  <p>Sinine</p>                        | Vilgub | Ühenduse taastamine                                     | Kontrollige, kas Soundbari põhiseadme külge kinnitatud toitekaabel on korralikult ühendatud, või oodake umbes 5 minutit. Kui vilkumine jätkub, proovige bassikõlari ja ruumhelikõlarite käsitsi ühendamist. Vt lk 16. |
| <p><b>Bassikõlar</b></p>  <p>Punane</p> <p><b>Ruumhelikõlarid (ainult asjakohased mudelid)</b></p>  <p>Punane</p>                     | Sees   | Ooterežiim (kui Soundbari põhiseade on välja lülitatud) | Kontrollige, kas Soundbari põhiseadme külge kinnitatud toitekaabel on korralikult ühendatud.  |
| <p><b>Bassikõlar</b></p>  <p>Punane ja sinine</p> <p><b>Ruumhelikõlarid (ainult asjakohased mudelid)</b></p>  <p>Punane ja sinine</p> | Vilgub | Ühendus nurjus  | Ühendage uuesti. Vaadake käsitsi ühendamise suuniseid lk 16.  |
| <p><b>Bassikõlar</b></p>  <p>Punane ja sinine</p> <p><b>Ruumhelikõlarid (ainult asjakohased mudelid)</b></p>  <p>Punane ja sinine</p> | Vilgub | Ühendus nurjus  | Vaadake juhendist Samsungi teeninduskeskuse kontaktteavet.  |

### MÄRKUS

- Kui põhiseade on välja lülitatud, lähevad juhtmevaba bassikõlar ja ruumhelikõlar ooterežiimi ning bassikõlari diodid STANDBY muutub punaseks, olles mitu korda siniselt vilkunud.
- Kui kasutate Soundbari lähedal seadet, mis kasutab Soundbariga sama sagedust, võib interferents põhjustada heli katkemist.
- Põhiseadme juhtmevaba signaali maksimaalne edastuskaugus on umbes 10 m, kuid võib eri kasutuskeskkondades erinev olla. Kui põhiseadme ja juhtmevaba bassikõlari vahel on terasbetoonist või metallist sein, ei pruugi süsteem üldse töötada, kuna juhtmeta signaal ei läbi metalli.
- Ruumhelikõlari süsteemi toetavad ainult asjakohased mudelid.

### ⚠ ETTEVAATUST!

- Juhtmevaba vastuvõtja antenn on juhtmevabasse bassikõlarisse ja ruumhelikõlaritesse sisse ehitatud. Hoidke seade eemal veest ja niiskusest.
- Optimaalse kuulamisjõudluse tagamiseks veenduge, et juhtmevaba bassikõlari ja ruumhelikõlarite ümbruses oleval alal poleks ühtegi takistust.



# 05 TELERIGA ÜHENDAMINE

## HDMI ARC (Audio Return Channel, helitagastuskanal) toega teleri ühendamine

### ⚠ ETTEVAATUST!

- Kui ühendatud on nii HDMI-kaabel kui ka optiline kaabel, võetakse esimesena vastu HDMI-signaali.
- Teleri ja Soundbari ühendamiseks HDMI-kaabliga, ühendage kindlasti tähisega „ARC“ pesad. Vastasel juhul ei pruugita teleri heli väljastada.
- Soovitatud on **High Speed HDMI Cable with Ethernet**.

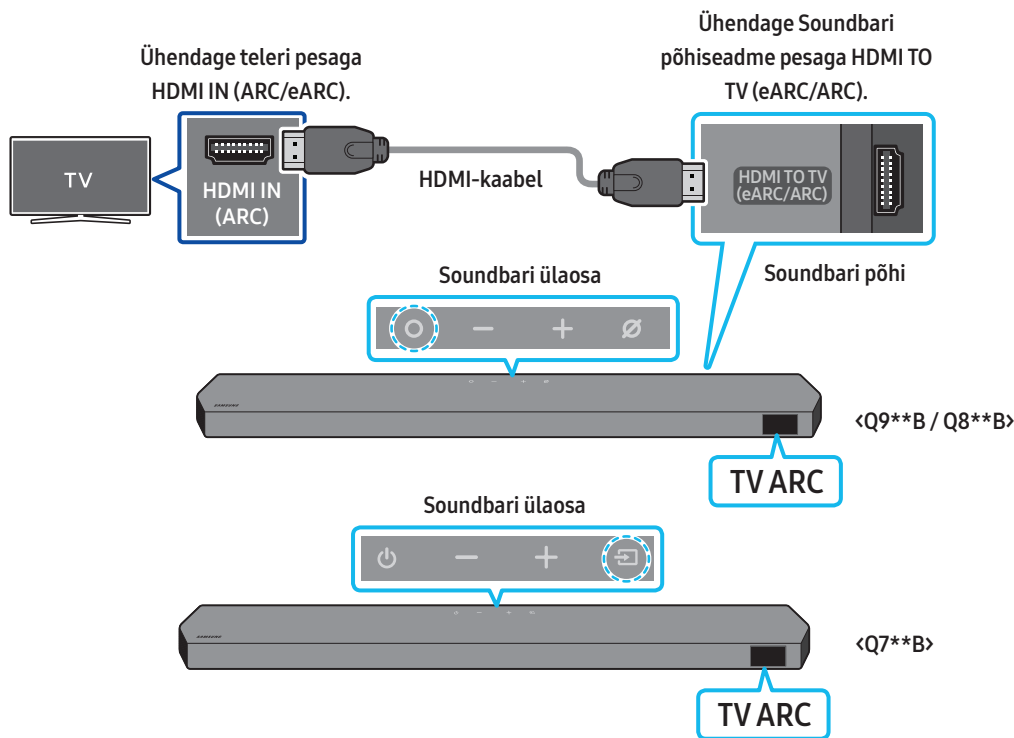

1. Kui Soundbar ja teler on välja lülitatud, ühendage HDMI-kaabel, nagu on näidatud joonisel.
2. Lülitage Soundbar ja teler sisse.
3. Soundbari põhiseadme kuvaaknas kuvatakse „TV ARC“ ja Soundbar esitab teleri heli.
  - Kui teleri heli ei väljastata, vajutage Soundbari peal nuppu **○ (Mitu funktsiooni)** / **↔ (Allikas)** või kaugjuhtimispuldi nuppu **↔ (Allikas)**, et valida režiim „D.IN“. Ekraanil kuvatakse järjest „D.IN“ ja „TV ARC“ ning esitatakse teleri helitugevust.
  - eARC toega teleri ühendamisel ilmub ekraanile „eARC“ ja kostub heli.
  - eARC-ga ühenduse loomiseks peab eARC funktsioon olema teleri menüüs sisse lülitatud. Lisateavet seadistamise kohta vaadake TV kasutusjuhendist.  
(nt Samsungi teler: Avaleht (🏠) → Menüü → Seaded (⚙) → Kõik seaded (⚙) → Heli → Expert Settings → HDMI-eARC Mode (Auto))
  - Kui Soundbari põhiseadme kuvaaknas ei kuvata teadet „TV ARC“, siis kontrollige, kas HDMI-kaabel on ühendatud õige pordiga.
  - Kasutage Soundbari helitugevuse muutmiseks teleri kaugjuhtimispuldi helitugevuse nuppe.

### MÄRKUS

- Kui ühendate HDMI ARC-i (helitagastuskanal) toetava teleri Soundbariga HDMI-kaabli kaudu, saate edastada digitaalseid video- ja heliandmeid ilma eraldi optilist kaablit ühendamata.
- Soovitame võimalusel kasutada südamikuta HDMI-kaablit. Kui kasutate südamikuga HDMI-kaablit, valige kaabel, mille läbimõõt on vähem kui 14 mm.
- See funktsioon ei ole saadaval, kui HDMI-kaabel ei toeta ARC-i.
- Kui edastuse heli on kodeeritud Dolby Digitaliga ja teleri digitaalse väljundheli vorminguks on valitud PCM, soovitame valida sätteks Dolby Digital. Teleri sätte muutmisel on helikvaliteet parem. („Dolby Digital“ ja „PCM“ võivad olla olenevalt teleri tootjast teleri menüüs teistmoodi nimetatud.)
- ARC/eARC protokollid toetavad Dolby Atmos.
- Veenduge, et sisu toetaks Dolby Atmos®-t.

# Ühendamine, kasutades optilist kaablit

## Ühendamiseelne kontroll-loend

- Kui ühendatud on nii HDMI-kaabel kui ka optiline kaabel, võetakse esimesena vastu HDMI-signaali.
- Kui kasutate optilist kaablit ja pesadel on katted, siis eemaldage need.

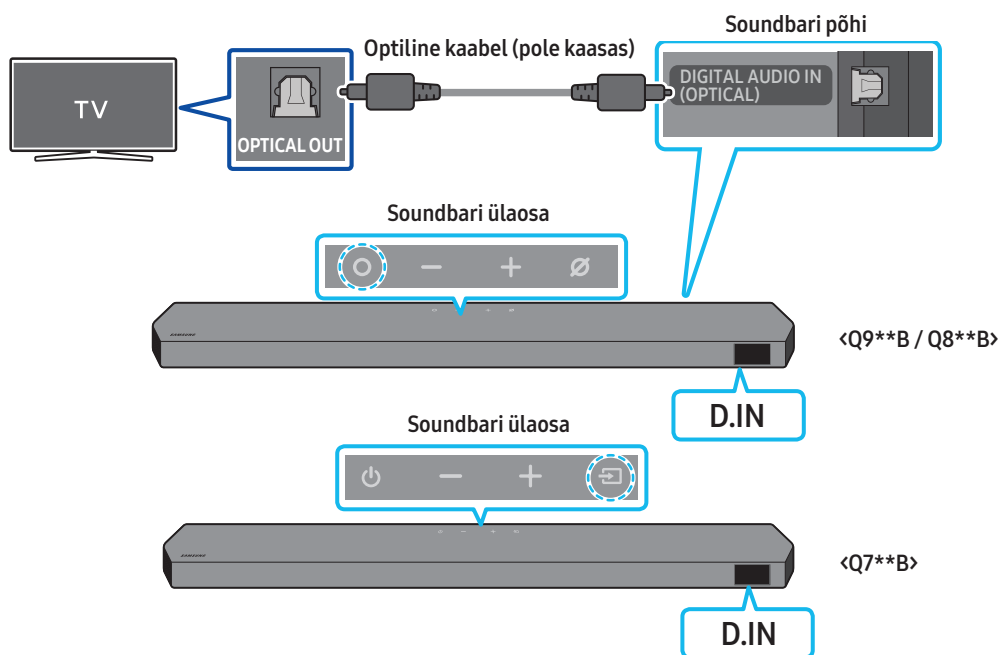

1. Kui teler ja Soundbar on välja lülitatud, ühendage Soundbari pesa **DIGITAL AUDIO IN (OPTICAL)** ja teleri väljundpesa **OPTICAL** optilise kaabliga (pole kaasas), nagu on näidatud joonisel.
2. Lülitage Soundbar ja teler sisse.
3. Vajutage Soundbari peal asuvat nuppu **○ (Mitu funktsiooni)** / **⇒ (Allikas)** või kaugjuhtimispuldi nuppu **⇒ (Allikas)**, et valida režiim „**D.IN**“.
4. Teleri heli väljastatakse Soundbarist.

## Bluetoothi kaudu ühendamine

Kui Samsungi teler ühendatakse Bluetoothi kaudu, on võimalik kuulda stereoheli ilma kaableid kasutamata.

- Korraga saab ühendada ainult ühe Samsungi teleri.
- Ühendada saab Bluetoothi toetava Samsungi teleri. Kontrollige teleri tehnilisi andmeid.

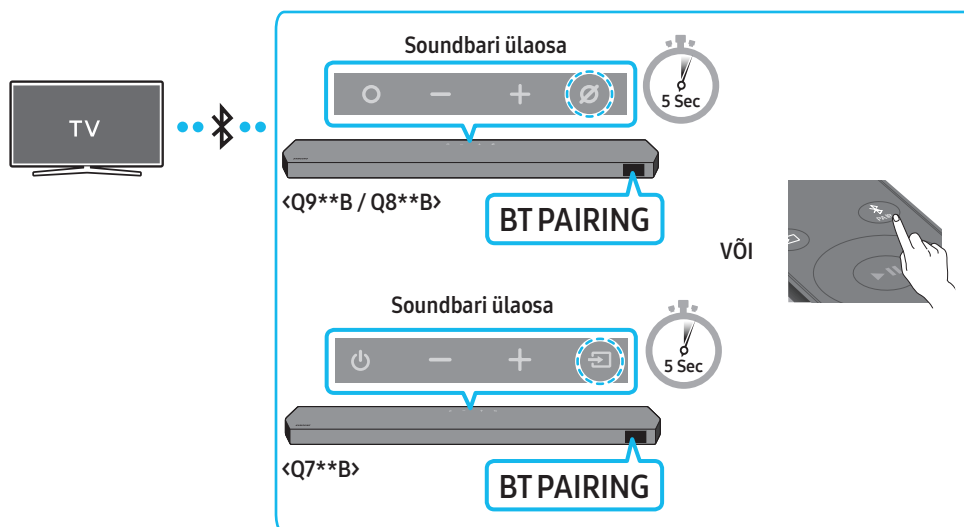

### Esmane ühendus

1. Vajutage Soundbari kaugjuhtimispuldil nuppu **PAIR**, et siseneda režiimi „BT PAIRING“.

(VÕI) a. Vajutage ülapaneeleil nuppu **○ (Mitu funktsiooni) / ↵ (Allikas)** ja valige seejärel „BT“.

„BT“ lülitub mõne sekundi pärast automaatselt režiimi „BT PAIRING“ või režiimi „BT READY“, kui saadaval on ühenduskirje.

b. Kui ilmub kiri „BT READY“, vajutage ja hoidke ülapaneeleil nuppu **⊗ (Mikrofon sisse/välja) / ↵ (Allikas)** kauem kui 5 sekundit all, et kuvada „BT PAIRING“.

2. Valige Samsungi teleris Bluetoothi režiim.

(nt Avaleht (🏠) → Menüü → Seaded (⚙️) → Kõik seaded (⚙️) → Heli → Heliväljund → Bluetooth Kõlarite loend → Soundbar Q\*\*\*B (Bluetooth))

3. Valige teleris kuvatavast loendist „Soundbar Q\*\*\*B“.

Saadaoleva Soundbari juures on teleri Bluetooth-seadmete loendis sõnum „Vajab sidumist“ või „Seotud“. Samsungi teleri Soundbariga ühendamiseks valige sõnum ja seejärel looge ühendus.

- Kui Samsungi teler on ühendatud, kuvatakse Soundbari eesmisel kuval [Teleri nimi] → „BT“.

4. Nüüd kuulete Samsungi teleri heli Soundbarist.

- Pärast seda, kui olete Soundbari esimest korda Samsungi teleriga ühendanud, kasutage uuesti ühenduse loomiseks režiimi „BT READY“.

### Kui seadme ühendamine ebaõnnestub

- Kui teil on Samsungi teleri kõlarite loendis olemasolev Soundbar (nt Soundbar Q\*\*\*B), siis kustutage see.
- Seejärel korrake etappe 1–3.



### Soundbari ja Samsungi teleri ühenduse katkestamine

Vajutage Soundbari peal asuvat nuppu **○ (Mitu funktsiooni) / ↵ (Allikas)** või kaugjuhtimispuldil nuppu **↵ (Allikas)**, et valida mõni muu režiim peale „BT“.

- Ühenduse katkestamiseks kulub aega, kuna Samsungi teler peab Soundbarilt vastuse saama.

(Vajalik aeg võib olenevalt Samsungi teleri mudelist erineda.)

## Mis on valikute BT READY ja BT PAIRING erinevus?

- **BT READY** : selles režiimis saab ühendada uuesti mis tahes varem ühendatud Samsungi teleri või mobiilseadme.
- **BT PAIRING** : selles režiimis saab ühendada Soundbariga uue seadme.  
(Vajutage Soundbari kaugjuhtimispuldil nuppu  PAIR või hoidke Soundbari peal nuppu  (Mikrofon sisse/välja) /  (Allikas) kauem kui 5 sekundit vajutatuna, kui Soundbar on režiimis „BT“.)

## Märkused Bluetooth-ühenduse kohta

- Bluetoothi kaudu ühendamiseks peab uus seade olema ühe meetri raadiuses.
- Kui teilt küsitakse Bluetooth-seadme ühendamisel PIN-koodi, sisestage <0000>.
- Soundbar lülitub automaatselt välja pärast 18 minutit valmis olekut.
- Soundbar ei pruugi sooritada Bluetoothi otsingut või ühendust õigesti järgmistel tingimustel.
  - Soundbari ümber on tugev elektriväli.
  - Soundbariga on ühendatud samal ajal mitu Bluetooth-seadet.
  - Bluetooth-seade on välja lülitatud, ei ole paigas või ei toimi õigesti.
- Elektroonilised seadmed võivad põhjustada raadiohäireid. Seadmeid, mis tekitavad elektromagnetilisi laineid (nt mikrolaineahjud, juhtmevabad LAN-seadmed jne), tuleb Soundbari põhiseadmest eemal hoida.

# Ühenduse loomine Wi-Fi kaudu

## Ühendamiseelne kontroll-loend

- Wi-Fi-ühendus on saadaval ainult Samsung TV korral.
- Kontrollige, kas **juhtmevaba ruuter (Wi-Fi)** on sisse lülitatud ja kas **teler on ruuteriga ühendatud**.
- Teler ja Soundbar peavad olema ühendatud sama juhtmeta võrguga (Wi-Fi).
- Kui juhtmevaba ruuter (Wi-Fi) kasutab DFS-kanalit, ei saa te teleri ja Soundbari vahel Wi-Fi-ühendust luua. Üksikasjalikumat teavet küsige oma Interneti-teenuse pakkujalt.
- Kuna menüüd erinevad olenevalt tootmisaastast, vt oma teleri kasutusjuhendit.
- Teleri ja Soundbari Wi-Fi teel ühendamiseks ühendage juhtmevaba ruuteriga esmalt Soundbar. Wi-Fi-ühenduse loomise üksikasju vt lk 29.

1. Lisateavet Wi-Fi ja Soundbari ühendamise kohta vt lk 29, „**2. meetod. Wi-Fi (juhtmevaba võrgu) kaudu ühendamine**“.

2. Seadke teleri helimenüü sisendallikaks Soundbar.

- **Alates aastast 2017 välja antud Samsung TV-d**

Avaleht (🏠) → Menüü → Seaded (⚙️) → Kõik seaded (⚙️) → Heli → Heliväljund → Soundbar Q\*\*\*B (Wi-Fi)

## MÄRKUS

Wi-Fi Dolby Atmos ühendus on saadaval mõnede Samsungi telerite ja mõne Soundbari mudeli puhul.

## Funktsiooni Q-Symphony kasutamine

Funktsiooni (Q-Symphony) puhul sünkroonitakse Soundbar Samsungi teleriga, et väljastada heli optimaalse ruumilise efekti saavutamiseks kahest seadmest. Kui Soundbar on ühendatud, kuvatakse menüü „Teler + Soundbar“ teleri menüüs **Heliväljund**. Valige vastav menüü.

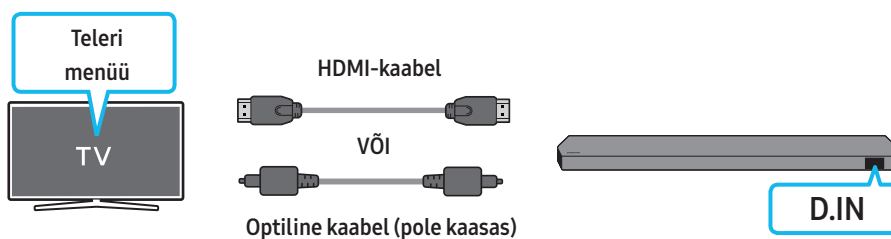

- Teleri menüü näide: **Teler+ [AV] Soundbari seerianimi (HDMI)**

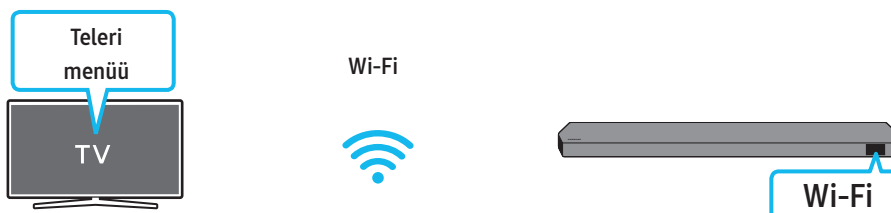

- Teleri menüü näide: **Teler+ [AV] Soundbari seerianimi (Wi-Fi)**

### MÄRKUS

- See töötab teleri toetatud kodeki alusel.
- See funktsioon on toetatud ainult juhul, kui ühendatud on HDMI-kaabel, optiline kaabel (pole kaasas) või Wi-Fi.
- Kuvatud teade võib teleri mudeliti erineda.
- Veenduge, et teler ja Soundbar oleksid ühendatud samale juhtmevabale marsruuterile või sagedusele.
- See funktsioon on saadaval mõnede Samsungi telerite ja mõne Soundbari mudeli puhul.

# Spacefiti heli kasutamine

Pakub optimeeritud helikvaliteeti, analüüsides kuulamisruume.

## 1. meetod. Soundbari kaudu ühendamine

Funktsiooni lubamiseks lülitage Soundbari kaugjuhtimispuldil sisse režiim Spacefit sound.

(🔊 (Heli juhtimine) → „Spacefit sound Off“ → ▲ ( Üles ) → „Spacefit sound On“)

- See on saadaval kõigis helirežiimides.

## 2. meetod. Teleri kaudu ühendamine

Funktsiooni sisselülitamiseks lülitage Samsungi teleri menüüs sisse režiim Kohanduv heli+.

(Avaleht (🏠) → Menüü → Seaded (⚙️) → Kõik seaded (⚙️) → General → Intelligentse režiimi seaded → Kohanduv heli+)

- Soundbari helirežiim muutub automaatselt režiimiks **Kohanduv heli+**, kui lülitate teleris sisse režiimi **Kohanduv heli+**.

### **MÄRKUS**

- See funktsioon töötab, kui Soundbar on ühendatud mõne Samsungi teleriga.
- **Q7\*\*B** mudelid toetavad ainult teleri kaudu ühendamise meetodit.

# 06 VÄLISSEADME ÜHENDAMINE

## 1. meetod. Ühendamine HDMI-kaabliga (võimalik Dolby Atmos® / DTS:X dekodeerimine ja taasesitus)

### Ühendamiseelne kontroll-loend

- Kui heliväljundi suvandid hõlmavad teisest heli, siis veenduge, et see oleks välja lülitatud.
- Veenduge, et sisu toetaks tehnoloogiat Dolby Atmos® / DTS:X.

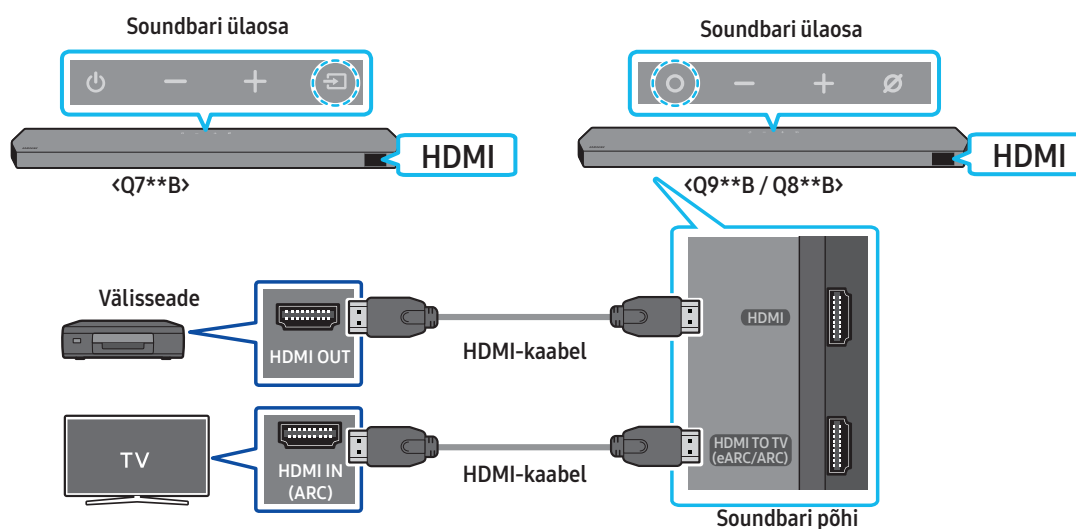

1. Ühendage HDMI-kaabli abil välisseadme port HDMI OUT ja Soundbari allosa port HDMI.
2. Ühendage HDMI-kaabli abil teleri port HDMI IN ja Soundbari allosa port HDMI TO TV (eARC/ARC).
3. Lülitage Soundbar, teler ja välisseade sisse.
4. Vajutage Soundbari peal asuvat nuppu **O** (Mitu funktsiooni) / **↔** (Allikas) või kaugjuhtimispuldi nuppu **↔** (Allikas), et valida režiim „HDMI“.
5. Soundbari ekraan näitab, et valitud on „HDMI“ režiim ja Soundbar hakkab heli esitama.

### MÄRKUS

- **Tehnoloogia Dolby Atmos® / DTS:X kasutamisel tehke järgmist:** Kui sisendallikas on Dolby Atmos® / DTS:X, vt „Väljundi tehnilised andmed erinevate heliefektirežiimide puhul“ leheküljel 11.
- Kui Dolby Atmos® on aktiveeritud, kuvatakse esiekraanil tekst „DOLBY ATMOS“.
- Kui DTS:X on aktiveeritud, ilmub esiekraanile „DTS:X“.
- **Tehnoloogia Dolby Atmos® / DTS:X konfigureerimine BD-mängijas või muus seadmes**  
Avage oma BD-mängija või muu seadme seadete menüüs heliväljundi valikud ja veenduge, et Bitstreami jaoks oleks valitud „Kodeeringuta“. Näiteks Samsungi BD-mängijal valige Home Menu → Sound → Digital Output ja siis valige Bitstream (töötlemita).

### Toetatud UHD signaalide tehnilised andmed (3840 × 2160p)

| Kaardisagedus (kaadrit/s) | Värvisügavus | RGB 4 : 4 : 4 | YCbCr4 : 4 : 4 | YCbCr4 : 2 : 2 | YCbCr4 : 2 : 0 |
|---------------------------|--------------|---------------|----------------|----------------|----------------|
| < 60                      | 8 bitti      | 0             | 0              | 0              | 0              |
|                           | 10 bitti     | –             | –              | 0              | 0              |
|                           | 12 bitti     | –             | –              | 0              | 0              |
| 120                       | 8 bitti      | –             | –              | –              | –              |
|                           | 10 bitti     | –             | –              | –              | –              |

- Toetatud tehnilised andmed võivad erineda olenevalt ühendatud välisseadmest või kasutustingimustest.



## 2. meetod. Ühendamine, kasutades optilist kaablit

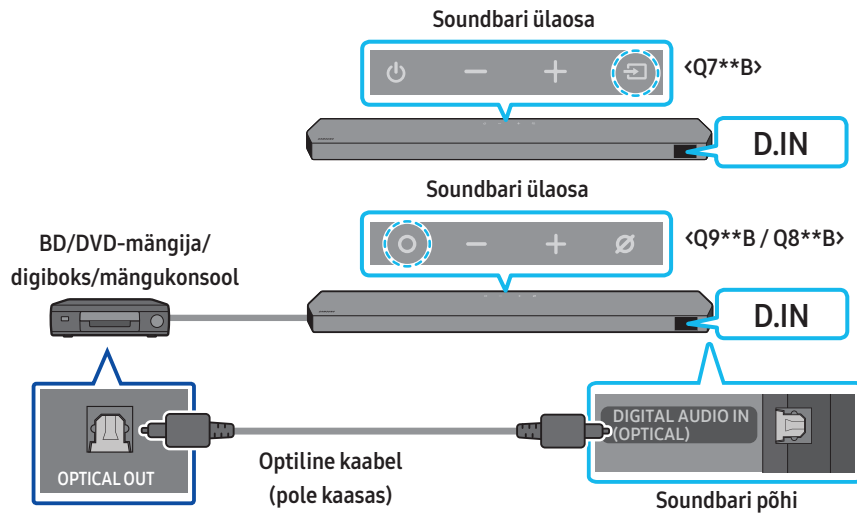

1. Ühendage optilise kaabli abil (pole kaasas) Soundbari põhiseadme port **DIGITAL AUDIO IN (OPTICAL)** välisseadme pordiga OPTICAL OUT.
2. Lülitage Soundbar ja välisseade sisse.
3. Režiimi „D.IN“ valimiseks vajutage Soundbaril nuppu **○ (Mitu funktsiooni)** / **⇒ (Allikas)** või kaugjuhtimispuldil nuppu **⇒ (Allikas)**.
4. Teie Soundbar esitab välisseadme heli.

# 07 MOBIILSEADME ÜHENDAMINE

## 1. meetod. Bluetoothi kaudu ühendamine

Kui mobiilseade ühendatakse Bluetoothi kaudu, on võimalik kuulda stereoheli ilma kaableid kasutamata.

- Kui Soundbar on seotud Bluetooth-seadme ühendamisel välja lülitatud, siis see lülitub automaatselt sisse.

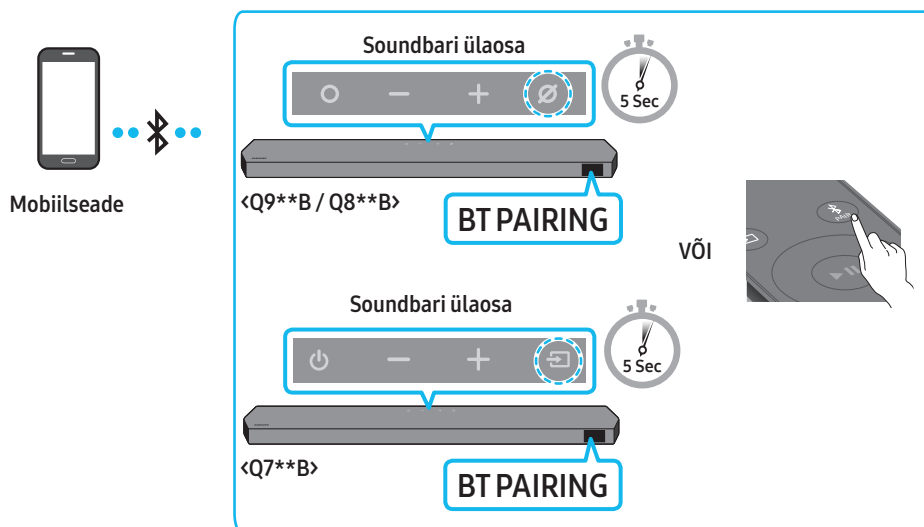

### Esmane ühendus

- Uus Bluetooth-seade peab jääma ühendamisel ühe meetri raadiusesse.

1. Vajutage Soundbari kaugjuhtimispuldil nuppu **PAIR**, et siseneda režiimi „BT PAIRING“.

(VÕI) a. Vajutage ülapaneeil nuppu **○ (Mitu funktsiooni)** / **☰ (Allikas)** ja valige seejärel „BT“.

„BT“ lülitub mõne sekundi pärast automaatselt režiimi „BT PAIRING“ või režiimi „BT READY“, kui saadaval on ühenduskirje.

- b. Kui ilmub kiri „BT READY“, vajutage ja hoidke ülapaneeil nuppu **⊗ (Mikrofon sisse/välja)** / **☰ (Allikas)** kauem kui 5 sekundit all, et kuvada „BT PAIRING“.

2. Valige seadmes kuvatavast loendist „Soundbar Q\*\*\*B“.

- Kui Soundbar on mobiilseadmega ühendatud, kuvatakse eesmisel kuval [mobiilseadme nimi] → „BT“.

3. Esitage Bluetoothi kaudu ühendatud seadmes olevaid muusikafailide Soundbariga.

- Pärast seda, kui olete Soundbari esimest korda mobiilseadmega ühendanud, kasutage uuesti ühenduse loomiseks režiimi „BT READY“.

### Kui seadme ühendamine ebaõnnestub

- Kui teil on mobiilseadme kõlarite loendis olemasolev Soundbar (nt „Soundbar Q\*\*\*B“), siis kustutage see.
- Korrake etappe 1 ja 2.

### Mis on valikute BT READY ja BT PAIRING erinevus?

- **BT READY** : selles režiimis saab ühendada uuesti mis tahes varem ühendatud Samsungi teleri või mobiilseadme.
- **BT PAIRING** : selles režiimis saab ühendada Soundbariga uue seadme.

(Vajutage Soundbari kaugjuhtimispuldil nuppu **PAIR** või hoidke Soundbari peal nuppu **⊗ (Mikrofon sisse/välja)** / **☰ (Allikas)** kauem kui 5 sekundit vajutatuna, kui Soundbar on režiimis „BT“.)

## Märkused Bluetooth-ühenduse kohta



- Bluetoothi kaudu ühendamiseks peab uus seade olema ühe meetri raadiuses.
- Kui teilt küsitakse Bluetooth-seadme ühendamisel PIN-koodi, sisestage <0000>.
- Soundbar lülitub automaatselt välja pärast 18 minutit valmis olekut.
- Soundbar ei pruugi sooritada Bluetoothi otsingut või ühendust õigesti järgmistel tingimustel.
  - Soundbari ümber on tugev elektriväli.
  - Soundbariga on ühendatud samal ajal mitu Bluetooth-seadet.
  - Bluetooth-seade on välja lülitatud, ei ole paigas või ei toimi õigesti.
- Elektroonilised seadmed võivad põhjustada raadiohäireid. Seadmeid, mis tekitavad elektromagnetilisi laineid (nt mikrolaineahjud, juhtmevabad LAN-seadmed jne), tuleb Soundbari põhiseadmest eemal hoida.
- Soundbar toetab SBC-andmeid (44,1 kHz, 48 kHz).
- Ühendage ainult Bluetooth-seadmega, mis toetab funktsiooni A2DP (AV).
- Soundbari ei saa ühendada Bluetooth-seadmega, mis toetab ainult funktsiooni HF (Vabad käed).
- Soundbari ühendamisel Bluetooth-seadmega asetage need teineteisele võimalikult lähedale.
- Mida kaugemal on Soundbar ja Bluetooth-seade teineteisest, seda nõrgem on helikvaliteet. Bluetooth-ühendus võib katkeda, kui seadmed on leviulatusest väljas.
- Bluetooth-ühendus ei pruugi kehta vastuvõtuga piirkondades oodatud viisil toimida.
- Bluetooth-seadmel võib esineda müra või talitlushäireid järgmistes olukordades:
  - Kui keha on kokkupuutes Bluetooth-seadme või Soundbari signaalivastuvõtjaga
  - Nurkades või kui läheduses on takistus, näiteks sein või vahesein, kus võivad toimuda elektrilised muutused.
  - Muude samas sagedusvahemikus töötavate toodete põhjustatud raadiosidehäirete tõttu (meditsiiniseadmed, mikrolaineahjud ja juhtmevabad LAN-seadmed).
  - Takistused, nagu ukсед ja seinad, võivad helikvaliteeti mõjutada, isegi kui seadmed asuvad leviulatuses.
- Pange tähele, et Soundbari ei saa Bluetooth-funktsiooni kasutamise ajal teiste Bluetooth-seadmetega siduda.
- See juhtmeta seade võib põhjustada töötamise ajal elektromagnetilisi häireid.

## Bluetooth-seadme lahutamine Soundbarist

Bluetooth-seadme saab Soundbarist lahutada. Juhtnõore vt Bluetooth-seadme kasutusjuhendist.

- Ühendus Soundbariga katkestatakse.
- Kui Soundbari ühendus Bluetooth-seadmega katkestatakse, kuvab Soundbar esiekraanil „BT DISCONNECTED“.

## Soundbari ja Bluetooth-seadme ühenduse katkestamine

Vajutage Soundbaril nuppu  (Mitu funktsiooni) /  (Allikas) või kaugjuhtimispuldil nuppu  (Allikas), et valida muu režiim kui „BT“.

- Ühenduse katkestamiseks kulub aega, kuna Bluetooth-seade peab Soundbarilt vastuse saama. (Lahtiühendamise aeg võib olla erinev olenevalt Bluetooth-seadmest)
- Kui Soundbari ühendus Bluetooth-seadmega katkestatakse, kuvab Soundbar esiekraanil „BT DISCONNECTED“.

## 2. meetod. Wi-Fi (juhtmevaba võrgu) kaudu ühendamine

Soundbari juhtmevaba võrgu (Wi-Fi) kaudu mobiilseadmega ühendamiseks on vaja rakendust **SmartThings**.

### Esmane ühendus

1. Installige mobiilseadmesse (nutitelefonil või tahvelarvutisse) rakendus **SmartThings** ja käivitage see.
2. Järgige rakenduses ekraanisuuniseid Soundbari lisamiseks.
  - Mõnel mobiilseadmel ei pruugi automaatne hüpikaken (teine kuvatõmmis allpool) ilmuda. Kui hüpikaken ei ilmu, vajutage ekraanil **Home** nuppu „+“. Soundbar lisatakse rakendusse.
  - Allpool olev illustratsioon võib rakenduse versiooniti erineda.

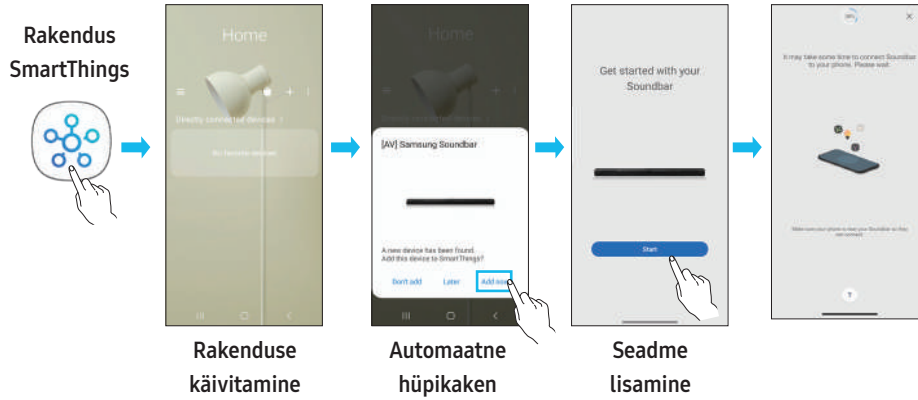

# Tap Soundi kasutamine

Puudutage mobiilseadmega Soundbari, et väljastada mobiilseadmes esitatava sisu heli Soundbarist.

- See funktsioon ei pruugi olenevalt mobiilseadmest toetatud olla.
- See funktsioon ühildub ainult Samsungi mobiilseadmetega, milles töötab Android 8.1 või uuem versioon.

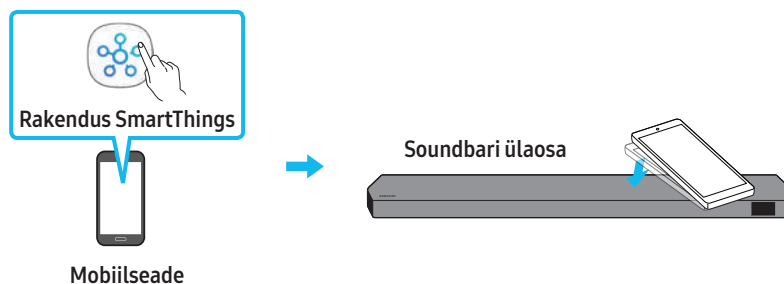

1. Lülitage mobiilseadmes sisse funktsioon **Tap Sound**.
  - Lisateabe saamiseks funktsiooni sisselülitamise kohta vaadake allpool jaotist „**Tap Soundi funktsiooni seadistamine**“.
2. Puudutage mobiilseadmega Soundbari. Valige kuvatavas sõnumiaknas „**Start now**“.  
Mobiilseadme ja Soundbari vahel luuakse Bluetooth-ühendus.
3. Väljastage mobiilseadmes esitatava sisu heli Soundbarist.
  - See funktsioon ühendab mobiilseadme Bluetoothi kaudu Soundbariga, tuvastades vibratsiooni, mis tekib, kui seade puudutab Soundbari.
  - Ärge puudutage mobiilseadmega Soundbari teravaid nurki. See võib Soundbari või mobiilseadet kriimustada või kahjustada.
  - Soovitatav on katta mobiilseade ümbrisega. Puudutage õrnalt laia ala Soundbari ülaosal, kasutamata liigselt jõudu.
  - Selle funktsiooni kasutamiseks värskendage rakendus **SmartThings** uusimale versioonile.  
Funktsioon ei pruugi olenevalt rakenduse versioonist toetatud olla.

## Tap Soundi funktsiooni seadistamine

Kasutage rakendust **SmartThings**, et funktsioon **Tap View**, **Tap Sound** sisse lülitada.

1. Avage mobiilseadmes rakendus **SmartThings**.
2. Valige mobiilseadmes rakenduse **SmartThings** kuval (☰ → ⚙️).
3. Lülitage „**Tap View**, **Tap Sound**“ sisse, et funktsioon toimiks, kui mobiilseade liigutatakse Soundbari lähedale. Funktsioon on sisse lülitatud.

### MÄRKUS

- Kui mobiilseade on energiasäästurežiimis, siis funktsioon **Tap Sound** ei tööta.
- Funktsioon **Tap Sound** ei pruugi töötada, kui Soundbari lähedal on näiteks elektriseadmeid, mis põhjustavad raadiohäireid. Veenduge, et raadiohäireid tekitada võivad seadmed oleksid Soundbarist piisavalt kaugel.

## 08 ÜHENDAMINE APPLE AIRPLAY 2 KAUDU

- See funktsioon ei pruugi mõnes riigis saadaval olla.
- Samsung Soundbar toetab AirPlay 2-te ja vajab opsüsteemi iOS 11.4 või uuemat versiooni.

AirPlay 2 aitab muusikat, netisaateid ja muud heli Apple'i seadmetest Samsungi Soundbari voogedastada.

- Kontrollige, kas Soundbar on sisse lülitatud ja ühendatud Apple'i seadmega samasse Wi-Fi-võrku.
- Valige  AirPlay-toega rakenduses või iPhone'i, iPadi või Maci juhtimiskeskuses.
- Praeguse heli esitamiseks valige Soundbar saadaolevate seadmete loendist.

# 09 SEINAKINNITUSE PAIGALDAMINE

## Ettevaatusabinõud paigaldamisel

- Paigaldage ainult vertikaalsele seinale.
- Ärge paigaldage seda kõrge temperatuuri või niiskustasemega kohta.
- Kontrollige, kas sein on toote raskuse kandmiseks piisavalt tugev. Kui ei ole, siis tugevdage seinu või valige muu paigalduskoht.
- Ostke ja kasutage kinnituskruvisid või -ankruid, mis on mõeldud kasutamiseks teie seinu materjaliga (kipsplaat, metallplaat, puitsein jne). Võimaluse korral kinnitage tugikruvid tüüblitega.
- Ostke seinakinnituse kruvid vastavalt selle seinu tüübile ja paksusele, millele soovite Soundbari kinnitada.
  - Läbimõõt: M5
  - Pikkus: soovitatavalt vähemalt 35 mm.
- Enne Soundbari seinale paigaldamist ühendage selle kaablid välisseadmetega.
- Enne seadme paigaldamist veenduge, et see oleks välja lülitatud ja voluvõrgust lahutatud. Vastasel juhul võib see põhjustada elektrilöögi.

## Seinakinnituse komponendid

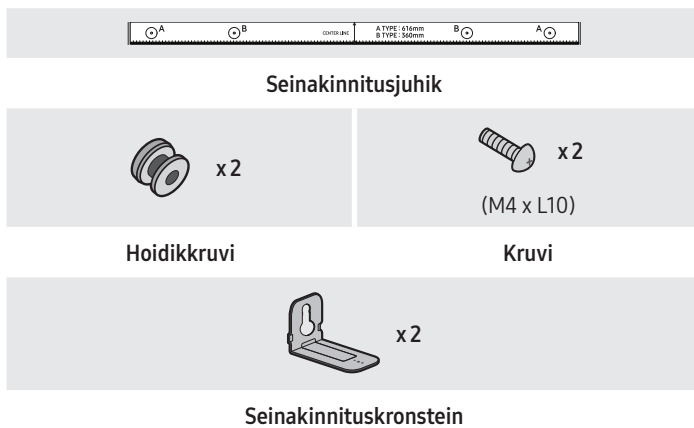

1. Asetage **seinakinnitusjuhik** vastu seinapinda.
  - **Seinakinnitusjuhik** peab olema loodis.
  - Kui teler on seinale kinnitatud, paigaldage Soundbar vähemalt 5 cm telerist allapoole.

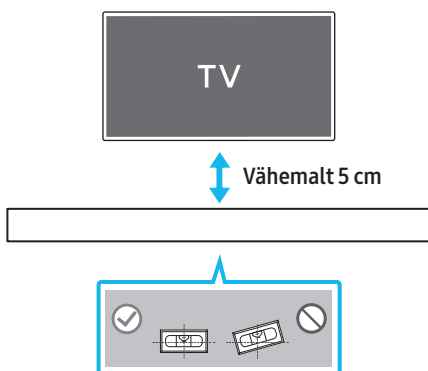

2. Joondage **seinakinnitusjuhiku keskjoon** teleri keskjoonega (kui paigaldate Soundbari teleri alla) ja kinnitage **seinakinnitusjuhik** teibi abil seinale.
  - Kui te seda teleri alla ei paigalda, seadke **keskjoon** paigalduskoha keskjoonele.

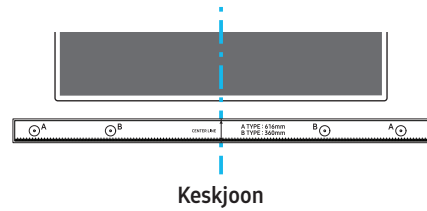

3. Suruge pastapliiatsi või teritatud pliiaatsi ots läbi juhiku mõlemas otsas oleva kujutise **A-tüüp** keskpunkti, et märkida tugikruvide asukoht, seejärel eemaldage **seinakinnitusjuhik**.

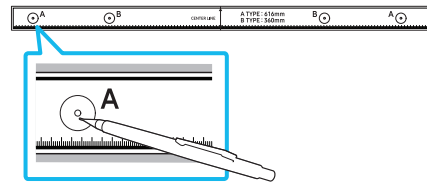

4. Kasutades sobiva suurusega puuri, puurige kummagi märgistuse kohale seinu sisse auk.
  - Kui märgistused ei vasta tihtide asendile, siis kinnitage enne tugikruvide sisestamist aukudesse kindlasti sobivad tüüblid. Tüüblite kasutamisel veenduge, et puuritavad augud oleksid kasutatavate tüüblite jaoks piisavalt suured.
5. Lükake kruvi (ei kuulu komplekti) läbi iga **hoidikkrugi** ja seejärel keerake kõik kruvid kindlalt tugikruvi aukudesse.

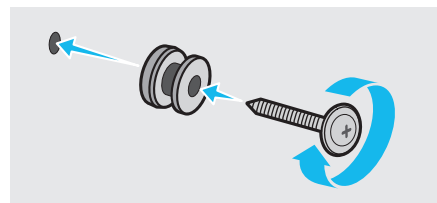

6. Paigaldage 2 **seinakinnituskronsteini** õigetpidi Soundbari põhjale, kasutades 2 **kruvi**.

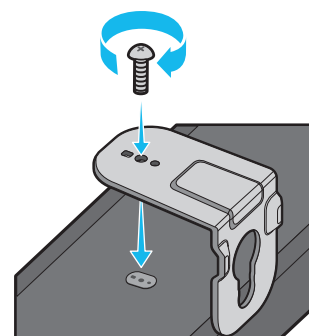

- Kokkupanelkul veenduge, et **seinakinnituskronsteinide** riputusosad jääksid Soundbari taha.

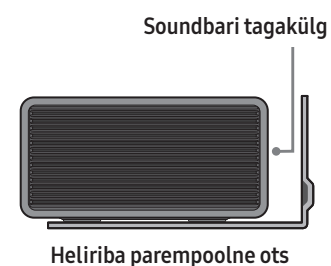

7. Paigaldage Soundbar koos selle külge kinnitatud **seinakinnituskronsteinidega**, riputades **seinakinnituskronsteineid** seinale olevatele **hoidikkruid**ele.

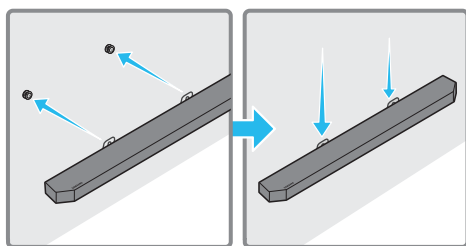

8. Libistage Soundbar alla, nagu on näidatud allpool, et **seinakinnituskronsteineid** toetuksid kindlalt **hoidikkruid**ele.
- Sisestage **hoidikkruid** **seinakinnituskronsteinide** laia (alumisse) ossa ja seejärel libistage **seinakinnituskronsteineid** alla, nii et **seinakinnituskronsteineid** toetuksid kindlalt **hoidikkruid**ele.

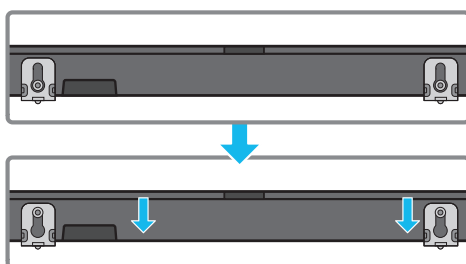

## Ruumhelikõlari seinale paigaldamine (ainult asjakohased mudelid)

Ruumhelikõlarite seinale paigaldamiseks saate osta eraldi seinakinnitused. Samsung Electronics ei müü seinakinnitusi.

### Ruumhelikõlarite seinale paigaldamise märkused

- Ruumhelikõlari seinakinnitused peavad olema võimelised kandma rohkem kui 8,0 kg.
- Ava suurus: 1/4 - 20 UNC sisekeere
  - Standardne kruvi: 6,35 mm  $\varnothing$   
1,27 mm keere
  - Pikkus : 18 mm pikkus
  - Kogus : Vasak 1 TK / parem 1 TK

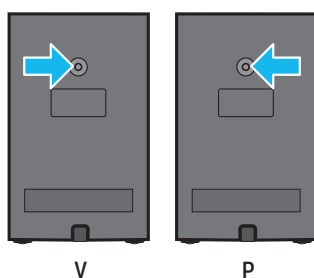

- Enne seinakinnituse kronsteini paigaldamist kontrollige kindlasti seina tugevust. Kui tugevus pole piisav, veenduge, et tugevdaksite seina enne seinakinnituskronsteinide ja kõlarite paigaldamist seinale.
- Samsung ei vastuta ühegi seadmele tekitatava kahjustuse eest, kui seade on valesti paigaldatud.
- Ärge paigaldage kõlareid külili või tagurpidi.

# 10 SOUNDBARI PAIGALDAMINE TELERI ETTE

## Komponent

 x 4

**Kummijalg**

Paigaldamiseks kinnitage Soundbari alaossa **kummijalad**, enne kui paigutate selle telerialuse kohale. Kinnitage **kummijalad** kindlasti nii, et need ei ulatuks teleri aluse äärtest väljapoole. Vaadake allolevat joonist.

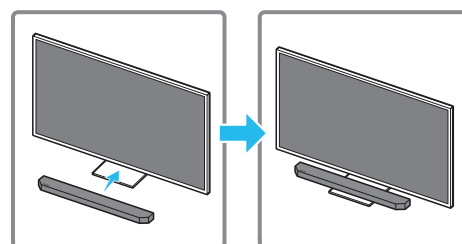
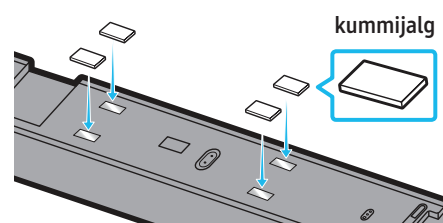

Asetage Soundbar telerialusele.

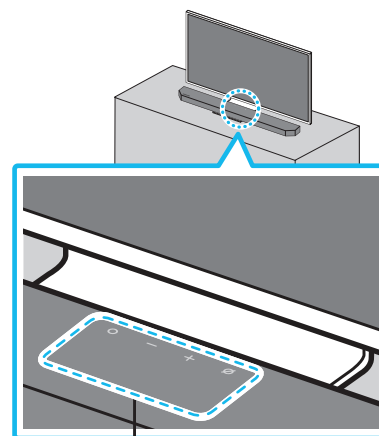

**Mikrofonid** (ainult asjakohased mudelid)



Nagu on joonisel näidatud, joondage Soundbari keskosa teleri keskosaga ja asetage Soundbar ettevaatlikult telerialusele.

Paigutage mikrofonid (ainult asjakohased mudelid) aluse ette, et hääletuvastuse kasutamisel ei tekiks häireid.

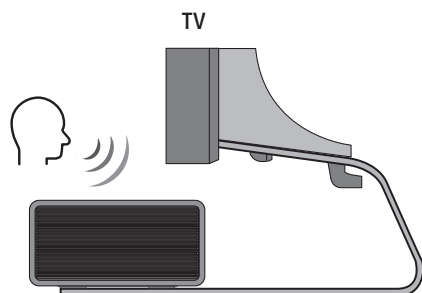

Heliriba parempoolne ots

### MÄRKUS

- Veenduge, et Soundbar oleks paigutatud tasasele ja tugevale pinnale.
- Kui seadme ja teleri vahel pole piisavalt ruumi, võib see põhjustada hääletuvastuse ja akustikaga seotud probleeme.
- Eespool olev joonis erineb olenevalt vastavast mudelist.
- Seda funktsiooni ei toeta mudel **Q7\*\*B**.

## 11 TARKVARAVÄRSKENDUS

### Automaatne värskendus

Kui Soundbar on Internetiga ühendatud, värskendatakse tarkvara automaatselt isegi siis, kui Soundbar on välja lülitatud.

- Automaatse värskendamise funktsiooni kasutamiseks peab Soundbar olema Internetiga ühendatud. Wi-Fi-ühendus Soundbariga lõpetatakse, kui Soundbari toitejuhe vooluvõrgust eemaldatakse või vool katkeb. Pärast toitekatkestust või toitejuhtme uuesti ühendamist lülitage Soundbar sisse ja seejärel ühendage see uuesti Internetiga.

### USB kaudu värskendamine

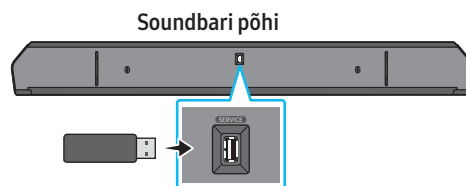

#### Samsung võib pakkuda tulevikus Soundbari süsteemile püsivaravärskendusi.

Kui saadaval on värskendus, saate Soundbari värskendada, kui ühendate Soundbari pesaga **SERVICE** USB-seadme, mis sisaldab püsivaravärskendust.

1. Minge Samsungi veebilehele ([www.samsung.com](http://www.samsung.com)) ja otsige klientide meenüüst mudeli nime.
  - Lisateavet värskenduse kohta vaadake täiendusjuhendist.
2. Laadige alla täiendusfail (USB-le).
3. Pakkige fail lahti, luues sama nimega kausta.
4. Salvestage loodud kaust USB-seadmesse ja seejärel ühendage USB-seade Soundbariga.
5. Lülitage Soundbar sisse. Seejärel värskendatakse toodet 3 minuti jooksul, kuvades samal ajal teadet „**UPDATE**“.
  - Värskendamise ajal ärge lülitage seadet välja ega eemaldage USB-seadet.
  - Kui kuvaaknas ei kuvata teadet „**UPDATE**“, eemaldage Soundbari küljest toitejuhe ja ühendage uuesti.
  - Kui uusim versioon on installitud, siis värskendamist ei toimu.
  - Olenevalt USB-seadme tüübist ei pruugita värskendamist toetada.

## Lähtestamine

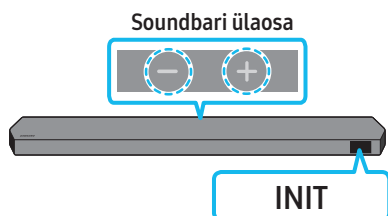

Kui Soundbar on sisse lülitatud, vajutage selle korpusel nuppe **— + (Helitugevus)** ühel ja samal ajal vähemalt 5 sekundit. Ekraanil kuvatakse „INIT“ ja seejärel Soundbar lähtestatakse.

### ⚠ ETTEVAATUST!

- Kõik Soundbari sätted lähtestatakse. Tehke seda toimingut ainult siis, kui lähtestamine on nõutav.

## 12 TÕRKEOTSING

Enne abi otsimist kontrollige järgmist.

### Soundbar ei lülitu sisse.

- Kontrollige, kas Soundbari toitejuhe on korralikult pistikupesaga ühendatud.

### Soundbar töötab korrapäratult.

- Eemaldage toitejuhe ja ühendage see uuesti.
- Taaskäivitage välisseade ja proovige uuesti.
- Kui puudub signaal, lülitage Soundbar kindla aja möödudes automaatselt välja. Lülitage seade sisse. (Vt lk 9.)

### Kaugjuhtimispuult ei tööta

- Suunake kaugjuhtimispuult otse Soundbarile.
- Vahetage patareid.

### Soundbari näidik põleb punaselt.

- Mikrofon on välja lülitatud. Lülitage mikrofon sisse. (Vt lk 7.)

### Soundbarist ei väljastata heli.

- Soundbari helitugevus on liiga madal või see on vaigistatud. Reguleerige helitugevust.
- Kui ühendatud on välisseade (digiboks, Bluetooth-seade, mobiilseade vms), reguleerige välisseadme helitugevust.
- Teleri heli väljastamiseks valige Soundbar. (Samsungi teler: Avaleht (🏠) → Menüü → Seaded (⚙) → Kõik seaded (⚙) → Heli → Heliväljund → Select Soundbar)
- Kaabel ei pruugi olla Soundbariga korralikult ühendatud. Eemaldage kaabel ja ühendage uuesti.
- Eemaldage toitejuhe täielikult, ühendage uuesti ja lülitage toide sisse.
- Lähtestage toode ja proovige uuesti. (Vt lk 35.)

### Bassikõlarist või tagakõlaritest ei väljastata heli.

- Kontrollige, et LED-näidiku tuled bassikõlari ja ruumhelikõlarite tagumisel küljel põleksid siniselt. Kui näidik vilgub siniselt või põleb punane tuli, looge uuesti ühendus Soundbari, bassikõlari ja ruumhelikõlarite vahel. (Vt lk 16.)
- Probleem võib ilmned, kui Soundbari ja bassikõlari vahel on takistus. Viige seadmed kohta, kus takistusi pole.
- Ühendust võivad häirida muud lähedal raadiosageduslikke signaale saatvad seadmed. Hoidke kõlar sellistest seadmetest eemal.
- Eemaldage toitepistik ja ühendage uuesti.

### Juhul kui bassikõlaris või ruumhelikõlaris ilmneb heli moonutus, viivitus või müra

- Probleeme võib põhjustada see, kui Soundbari ja bassikõlari vahel on mõni objekt. Asetage kõlarid kohta, kus selliseid esemeid ei ole.
- Heli moonutus või viivitused võivad tekkida siis, kui bassikõlar ja ruumhelikõlar asuvad Soundbarist liiga kaugel. Asetage need Soundbari lähedale.
- Heli moonutus või viivitused võivad tekkida siis, kui Soundbar asub sellise instrumendi või elektriseadme lähedal, mis võib põhjustada raadiohäireid. Asetage Soundbar kaugemale esemetest, mis võivad põhjustada raadiohäireid. (Nt juhtmevaba marsruuter)
- Muutke TV võrguühenduse olek „juhtmevaba“ olekuks „juhtmega“.

### Bassikõlari helitugevus on liiga madal

- Esitatava sisu originaalhelitugevus võib olla madal. Proovige reguleerida bassikõlari helitaset. (Vt lk 10.)
- Tooge bassikõlar endale lähemale.

### Kui teler ei ole ühendatud HDMI TO TV (eARC/ARC) kaudu

- Kontrollige, kas HDMI-kaabel on ühendatud korralikult pesaga ARC. (Vt lk 18.)
- Ühendamine ei pruugi ühendatud välisseadme (digiboks, mängukonsool vms) tõttu võimalik olla. Looge ühendus otse Soundbariga.
- HDMI-CEC ei pruugi olla teleris aktiveeritud. Lülitage CEC teleri menüüs sisse. (Samsungi teler: Avaleht (🏠) → Menüü → Seaded (⚙️) → Kõik seaded (⚙️) → Ühendus → External Device Manager → Anynet+ (HDMI-CEC) ON)
- eARC-ga ühenduse loomiseks peab eARC funktsioon olema teleri menüüs sisse lülitatud. (Samsungi teler: Avaleht (🏠) → Menüü → Seaded (⚙️) → Kõik seaded (⚙️) → Heli → Expert Settings → HDMI-eARC Mode (Auto))

### Heli puudub, kui loote teleriga ühenduse režiimis HDMI TO TV (eARC/ARC)

- Teie seade ei saa sisendsignaali esitada. Lülitage teleri heliväljund PCM-ile või Dolby Digitalile. (Samsungi teleri puhul: Avaleht (🏠) → Menüü → Seaded (⚙️) → Kõik seaded (⚙️) → Heli → Expert Settings → Digital Output Audio Format)

### Soundbar ei loo Bluetoothi kaudu ühendust.

- Uue seadme ühendamiseks lülitage režiimi „**BT PAIRING**“. (Vajutage kaugjuhtimispuldil nuppu **PAIR** või hoidke nuppu **🔊 (Mikrofon sisse/välja)** / **📶 (Allikas)** korpusel vähemalt 5 sekundit vajutatuna.)
- Kui Soundbar on ühendatud muu seadmega, siis eemaldage esmalt see seade, enne kui seadme vahetate.
- Ühendage uuesti pärast seadmest Bluetooth-kõlarite loendi eemaldamist. (Samsungi teler: Avaleht (🏠) → Menüü → Seaded (⚙️) → Kõik seaded (⚙️) → Heli → Heliväljund → Bluetooth Kõlarite loend)
- Teleri automaatne ühendamine võib olla keelatud. Kui Soundbar on olekus „**BT READY**“, siis vajutage Soundbari kaugjuhtimispuldil nuppu **Vasak** ja hoidke seda 5 sekundit all, et valida suvand **ON-TV CONNECT**. Kui näete suvandit **OFF-TV CONNECT**, siis vajutage nuppu **Vasak** uuesti ja hoidke seda 5 sekundit all, et valikut muuta.
- Eemaldage toitepistik ja ühendage uuesti, seejärel proovige veel kord.
- Lähtestage toode ja proovige uuesti. (Vt lk 35.)

### Bluetoothi kaudu ühendamisel helitugevus väheneb.

- Mõned seadmed (nt mikrolaineahjud, juhtmevabad marsruuterid jms) võivad Soundbarile liiga lähedal asudes tekitada raadiohäireid.
- Kui Bluetoothi abil ühendatud seade viiakse Soundbarist liiga kaugemale, võib heli katkeda. Liigutage seade Soundbarile lähemale.
- Heli võib kaduda, kui mõni teie kehaosa on kokkupuutes Bluetooth-transiiveriga või toode on paigaldatud metallesemele. Kontrollige paigalduskeskkonda ja kasutustingimusi.

### Soundbar ei loo ühendust Wi-Fi kaudu.

- Kontrollige, kas juhtmevaba ruuter on sisse lülitatud.
- Lülitage ruuter välja ja uuesti sisse, seejärel proovige veel kord.
- Soundbar ei saa ühendust luua, kui juhtmevaba signaal on liiga nõrk. Proovige liigutada ruuterit Soundbarile lähemale või võimalusel kõrvaldada mis tahes takistused, mis jäävad Soundbari ja ruuteri vahele.
- Uue juhtmevaba ruuteri korral peate kõlari võrguseaded uuesti konfigureerima.

### Soundbar ei lülitu koos teleriga automaatselt sisse.

- Kui lülitate Soundbari teleri vaatamise ajal välja, siis toite sünkroonimine teleriga keelatakse. Kõigepealt lülitage välja teler.

### AVA funktsioon (ainult asjakohased mudelid) ei ole saadaval järgmistel juhtudel.

- AVA funktsioon (ainult asjakohased mudelid) ei ole Q-symphony funktsiooni kasutamise ajal saadaval.
- AVA funktsioon (ainult asjakohased mudelid) ei ole saadaval, kui mikrofon on välja lülitatud.

### Pärast teleri ja Soundbari ühendamist lülitasin sisse Soundbari režiimi. Telerist ei väljastatud heli.

- Soundbari ühendamisel mobiilseadmega, kui Soundbar on teleriga ühendatud, väljastab Soundbar heli mobiilseadmest ja samas säilitab ühenduse teleriga. Seega ei edastata teleri heli kuskile.
- Lahutage mobiilseade ja Soundbar väljastab jälle teleriheli.

## 13 LITSENTS

---



Dolby, Dolby Atmos, and the double-D symbol are registered trademarks of Dolby Laboratories Licensing Corporation. Manufactured under license from Dolby Laboratories. Confidential unpublished works. Copyright © 2012-2021 Dolby Laboratories. All rights reserved.

---



For DTS patents, see <http://patents.dts.com>. Manufactured under license from DTS, Inc. (for companies headquartered in the U.S./Japan/Taiwan) or under license from DTS Licensing Limited (for all other companies). DTS, DTS:X, and the DTS:X logo are registered trademarks or trademarks of DTS, Inc. in the United States and other countries. © 2021 DTS, Inc. ALL RIGHTS RESERVED.

---



The terms HDMI and HDMI High-Definition Multimedia Interface, and the HDMI Logo are trademarks or registered trademarks of HDMI Licensing Administrator, Inc. in the United States and other countries.

---



- Kasuta telefoni, tahvelarvutit või arvutit Spotify kaugjuhtimispuhdina. Uuri selle kohta teavet saidilt [spotify.com/connect](https://www.spotify.com/connect)
  - Spotify tarkvara suhtes kehtivad kolmanda osapoole litsentsid, mille leiad siit: <https://www.spotify.com/connect/third-party-licenses>.
- 



- Apple, Airplay, iPhone, iPad, and Mac are trademarks of Apple Inc., registered in the U.S. and other countries.
  - Use of the Works with Apple badge means that an accessory has been designed to work specifically with the technology identified in the badge and has been certified by the developer to meet Apple performance standards.
- 

## 14 AVATUD LÄHTEKOOIDI LITSENTSI TEATIS

Avatud lähtekoodiga seotud päringute ja küsimuste taotluste saatmiseks pöörduge Samsungi poole meili teel (<http://opensource.samsung.com>)

## 15 OLULISED TEENUSEGA SEOTUD MÄRKUSED

- Selles kasutusjuhendis toodud pildid ja joonised on vaid viiteks ning võivad toote tegelikust välimusest erineda.
- Haldustasu võetakse järgmistel juhtudel:
  - (a) teie palvel kutsutakse välja tehnik, kuid tootel ei ole midagi viga (st kasutusjuhendit ei ole loetud).
  - (b) viite seadme parandustöökotta, kuid tootel ei ole midagi viga (st kasutusjuhendit ei ole loetud).
- Administratiivtasu antakse teile teada enne tehniku visiiti.

# 16 TEHNILISED ANDMED JA JUHEND

## Tehnilised andmed

### Soundbari põhiseade

|  |   |
|--|---|
| Mudeli nimi  | HW-Q930B / HW-Q935B   |
| Kaal   | 5,4 kg  |
| Mõõtmed (L x K x S)  | 1110,7 x 60,4 x 120,0 mm  |
| Töötemperatuuri vahemik  | +5°C kuni +35°C   |
| Õhuniiskuse vahemik  | 10 % ~ 75 %   |
| VÕIMENDI<br>Nimiväljundvõimsus                                       | (30 W × 3) + (20 W × 6) + (10 W × 3)  |
| Toetatud esitusvormingud   | Dolby 5.1ch / Dolby Digital Plus / Dolby TRUE HD / Dolby ATMOS /<br>DTS 5.1ch / DTS HD / DTS-HD Master Audio / DTS:X / LPCM 8Ch |
| JUHTMEVABA SEADME VÄLJUNDVÕIMSUS<br>Wi-Fi maksimaalne saatja võimsus | 100 mW 2,4 GHz – 2,4835 GHz, 200 mW 5,15 GHz – 5,25 GHz,<br>100 mW 5,25 GHz – 5,35 GHz & 5,47 GHz – 5,725 GHz                   |
| JUHTMEVABA SEADME VÄLJUNDVÕIMSUS<br>BT maksimaalne saatja võimsus    | 100 mW 2,4 GHz – 2,4835 GHz korral  |
| JUHTMEVABA SEADME VÄLJUNDVÕIMSUS<br>SRD maksimaalne saatja võimsus   | 25 mW 5,775GHz – 5,875 GHz korral   |

|  |   |
|--|---|
| Mudeli nimi  | HW-Q800B / HW-Q810B   |
| Kaal   | 5,1 kg  |
| Mõõtmed (L x K x S)  | 1110,7 x 60,4 x 120,0 mm  |
| Töötemperatuuri vahemik  | +5°C kuni +35°C   |
| Õhuniiskuse vahemik  | 10 % ~ 75 %   |
| VÕIMENDI<br>Nimiväljundvõimsus                                       | (30 W × 3) + (20 W × 4) + (10 W × 3)  |
| Toetatud esitusvormingud   | Dolby 5.1ch / Dolby Digital Plus / Dolby TRUE HD / Dolby ATMOS /<br>DTS 5.1ch / DTS HD / DTS-HD Master Audio / DTS:X / LPCM 8Ch |
| JUHTMEVABA SEADME VÄLJUNDVÕIMSUS<br>Wi-Fi maksimaalne saatja võimsus | 100 mW 2,4 GHz – 2,4835 GHz, 200 mW 5,15 GHz – 5,25 GHz,<br>100 mW 5,25 GHz – 5,35 GHz & 5,47 GHz – 5,725 GHz                   |
| JUHTMEVABA SEADME VÄLJUNDVÕIMSUS<br>BT maksimaalne saatja võimsus    | 100 mW 2,4 GHz – 2,4835 GHz korral  |
| JUHTMEVABA SEADME VÄLJUNDVÕIMSUS<br>SRD maksimaalne saatja võimsus   | 25 mW 5,775 GHz – 5,875 GHz korral  |

|                                |   |
|--------------------------------|---|
| Mudeli nimi                    | HW-Q700B / HW-Q710B   |
| Kaal                           | 4,8 kg  |
| Mõõtmed (L x K x S)            | 1110,7 x 60,4 x 120,0 mm  |
| Töötemperatuuri vahemik        | +5°C kuni +35°C   |
| Õhuniiskuse vahemik            | 10 % ~ 75 %   |
| VÕIMENDI<br>Nimiväljundvõimsus | (30 W × 3) + (20 W × 2) + (10 W × 3)  |
| Toetatud esitusvormingud       | Dolby 5.1ch / Dolby Digital Plus / Dolby TRUE HD / Dolby ATMOS /<br>DTS 5.1ch / DTS HD / DTS-HD Master Audio / DTS:X / LPCM 8Ch |

|  |   |
|--|---|
| JUHTMEVABA SEADME VÄLJUNDVÕIMSUS<br>Wi-Fi maksimaalne saatja võimsus | 100 mW 2,4 GHz – 2,4835 GHz, 200 mW 5,15 GHz – 5,25 GHz,<br>100 mW 5,25 GHz – 5,35 GHz & 5,47 GHz – 5,725 GHz |
| JUHTMEVABA SEADME VÄLJUNDVÕIMSUS<br>BT maksimaalne saatja võimsus    | 100 mW 2,4 GHz – 2,4835 GHz korral  |
| JUHTMEVABA SEADME VÄLJUNDVÕIMSUS<br>SRD maksimaalne saatja võimsus   | 25 mW 5,775 GHz – 5,875 GHz korral  |

### Bassikõlar

|  |                                    |
|--|------------------------------------|
| Bassikõlari nimi   | PS-WB96B                           |
| Kaal   | 9,8 kg                             |
| Mõõtmed (L x K x S)  | 210,0 x 403,0 x 403,0 mm           |
| VÕIMENDI<br>Nimiväljundvõimsus                                     | 160 W                              |
| JUHTMEVABA SEADME VÄLJUNDVÕIMSUS<br>SRD maksimaalne saatja võimsus | 25 mW 5,775 GHz – 5,875 GHz korral |

|  |                                    |
|--|------------------------------------|
| Bassikõlari nimi   | PS-WB75B                           |
| Kaal   | 5,9 kg                             |
| Mõõtmed (L x K x S)  | 205,0 x 353,0 x 302,0 mm           |
| VÕIMENDI<br>Nimiväljundvõimsus                                     | 160 W                              |
| JUHTMEVABA SEADME VÄLJUNDVÕIMSUS<br>SRD maksimaalne saatja võimsus | 25 mW 5,775 GHz – 5,875 GHz korral |

### Ruumheliõlar (ainult asjakohased mudelid)

|  |                                    |
|--|------------------------------------|
| Juhtmevaba ruumilise heli kõlari KOMPLEKTI nimi                    | PS-RB96B (VASAK/PAREM)             |
| Kaal   | 3,1 kg                             |
| Mõõtmed (L x K x S)  | 129,5 x 201,3 x 140,4 mm           |
| VÕIMENDI<br>Nimiväljundvõimsus                                     | 140 W                              |
| JUHTMEVABA SEADME VÄLJUNDVÕIMSUS<br>SRD maksimaalne saatja võimsus | 25 mW 5,775 GHz – 5,875 GHz korral |

### MÄRKUS

- Samsung Electronics Co. Ltd jätab endale õiguse muuta tehnilisi andmeid ette teatamata.
- Mass ja mõõtmed on ligikaudsed.

### Ettevaatust! Soundbar taaskäivitub automaatselt, kui lülitate Wi-Fi sisse/välja.

|   |   |
|---|---|
| Üldine elektritarve puhkerežiimil (W)     | 7,5 W   |
| Wi-Fi<br>Pordi inaktiveerimise meetod     | Wi-Fi sisse-/väljalülitamiseks vajutage Soundbari kaugjuhtimispuldil 30 sekundit nuppu<br><b>CH LEVEL.</b>          |
| Bluetooth<br>Pordi inaktiveerimise meetod | Bluetoothi sisse-/väljalülitamiseks vajutage Soundbari kaugjuhtimispuldil 30 sekundit nuppu<br><b>tone control.</b> |

- Käesolevaga kinnitab Samsung, et see raadioseade vastab direktiivi 2014/53/EL ja Ühendkuningriigi asjakohaste õigusaktide nõuetele. Vastavusdeklaratsiooni täiesteksti leiab järgmiselt veebiaadressilt: <http://www.samsung.com>, avage jaotis Tootetugi ja sisestage mudeli nimi. Antud seadet võib kasutada kõigis EL-i riikides ja Ühendkuningriigis. Selle seadme 5 GHz WLAN-i (Wi-Fi või SRD) funktsiooni võib kasutada ainult siseruumides.



[Õige viis toote akude kasutusest kõrvaldamiseks]

**(Kehtib riikides, kus jäätmed kogutakse sorteeritult)**

Selline tähistus akul, dokumentidel või pakendil näitab, et toote akusid ei tohi kasutusaja lõppemisel käidelda koos muude olmejäätmetega. Keemilised elemendid Hg, Cd, või Pb näitavad, et aku elavhõbeda, kaadmiumi või plii sisaldus on EÜ direktiivi 2006/66 sihttasemest suurem. Kui akusid ei käidelda õigel viisil, võib nende sisu põhjustada tervise- või keskkonnanahjustusi.

Selleks, et kaitsta loodusvarasid ja edendada materjalide taaskasutamist, eraldage akud muudest jäätmetest ja suunake need taaskasutusse kohaliku, tasuta teenusena pakutava akude tagastussüsteemi abil.



Õige viis toote kasutuselt kõrvaldamiseks  
(elektriliste ja elektrooniliste seadmete jäätmed)

**(Kehtib riikides, kus jäätmed kogutakse sorteeritult)**

Selline tähistus tootel või selle tarvikutel või dokumentidel näitab, et toodet ega selle elektroonilisi tarvikuid (nt laadija, peakomplekt, USB-kaabel) ei tohi kasutusaja lõppemisel käidelda koos muude olmejäätmetega. Selleks et vältida jäätmete kontrollimatu käitlemisega seotud võimaliku kahju tekitamist keskkonnale või inimeste tervisele ning edendada materiaalse vahendite säästvat taaskasutust, eraldage need esemed muudest jäätmetest ja suunake need vastutustundlikult taasringluse. Kodukasutajad saavad teavet nende esemete keskkonnaohutu taaskasutamise kohta kas toote müüjalt või keskkonnaametist.

Firmad peaksid võtma ühendust tarnijaga ning kontrollima ostulepingu tingimusi ja sätteid. Toodet ega selle elektroonilisi tarvikuid ei tohi panna muude hävitamiseks mõeldud kaubandusjäätmete hulka.

Teavet Samsungi keskkonnavalaste kohustuste ja tootespetsiifiliste sätestatud kohustuste kohta, nagu REACH, WEEE, akud, patareid, vt [www.samsung.com/uk/aboutsamsung/sustainability/environment/our-commitment/data/](http://www.samsung.com/uk/aboutsamsung/sustainability/environment/our-commitment/data/)