







OHUTUSALANE TEAVE

HOIATUSED

ELEKTRILÖÖGIOHU VÄHENDAMISEKS ÄRGE EEMALDAGE KAANT (EGA TAGAPANEELI).

SEADMES POLE KASUTAJA HOOLDATAVAID OSI. HOOLDAMISEKS PÖÖRDUGE KVALIFITSEERITUD TEENINDUSTÖÖTAJATE POOLE.

Sümboleid, mis võivad teie Samsungi tootel olla, on selgitatud alltoodud tabelis.

ETTEVAATUST!	
ELEKTRILÖÖGIOHT! MITTE AVADA.	
	See sümbol näitab, et seadme sees on kõrgepinge. Kokkupuude selle toote siseosadega on ohtlik.
	See sümbol tähendab, et seadmega on kaasas selle kasutamist ja hooldamist puudutav oluline dokumentatsioon.
	II klassi toode: see sümbol näitab, et ohutu ühenduse loomine maapinnaga (maandus) ei ole vajalik. Kui toitejuhtmega seadmel ei ole seda sümbolit, PEAB seadmel olema toimiv ühendus maandusega.
	Vahelduvvoolu pinge: selle sümboliga tähistatud nimipinge on vahelduvvoolupinge.
	Alalisvoolu pinge: selle sümboliga tähistatud nimipinge on alalisvoolu pinge.
	Ettevaatust! Vaadake kasutusjuhendit: see sümbol suunab kasutajat ohutusosalast lisateavet vaatama kasutusjuhendist.

HOIATUS

- Tulekahju- või elektrilöögiohu vähendamiseks ei tohi seade kokku puutuda vihmavee ega niiskusega.

ETTEVAATUST!

- ELEKTRILÖÖGI VÄLTIMISEKS PANGE PISTIKU LAI HARU TÄIELIKULT LAIA PILUSSE.
- Seade peab alati olema ühendatud kaitsemaandusega vahelduvvoolu pistikupesaga.
- Seadme lahtiühendamiseks toiteallikast tuleb pistik toiteallikast välja tõmmata. Seetõttu peab toiteallika pistik alati juurdepääsetav olema.
- Vältige seadme kokkupuudet veetilkade või -pripsmetega. Ärge pange seadmele vedelikega täidetud anumaid, nt vaase.
- Seadme täielikult väljalülitamiseks tõmmake toitepistik seinakontaktist välja. Seetõttu peab toitepistik alati olema kergesti juurdepääsetav.

ETTEVAATUSABINÕUD









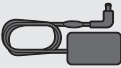

1. Veenduge, et teie maja vahelduvvoolu-toiteallikas vastaks toote allosas asuval identifitseerimiskleebisel toodud toitenõuetele. Paigaldage toode horisontaalselt sobivale alusele (mööbliesemele), jättes ventileerimiseks piisavalt ruumi (7–10 cm). Veenduge, et ventilatsioonivad poleks kaetud. Ärge asetage seadet võimenditele ega muudele seadmetele, mis võivad muutuda kuumaks. See seade on mõeldud pidevaks kasutamiseks. Seadme täielikult väljalülitamiseks eemaldage vahelduvvoolupistik elektrikontaktist. Eemaldage seade vooluvõrgust, kui te ei kavatse seda pikemat aega kasutada.
2. Äikesetormi ajal eemaldage vahelduvvoolupistik elektrikontaktist. Äikesest tingitud pingetipud võivad seadet kahjustada.
3. Ärge hoidke seadet otsese päikesevalguse käes ega muude soojusallikate lähedal. See võib põhjustada ülekuumenemist ja seadme riket.
4. Kaitske toodet niiskuse (nt lillevaasid) ja liigse kuumuse (nt kolderuum) või seadmete eest, mis loovad tugevaid magnet- või elektrivälju. Seadme rikke korral eemaldage toitekaabel vahelduvvoolu-toiteallikast. Toode ei ole mõeldud tööstuslikuks kasutuseks. See on mõeldud ainult isiklikuks kasutamiseks. Kui toodet on hoitud madalal temperatuuril, võib tekkida kondensatsioon. Kui transpordite seadet talvisel ajal, oodake enne kasutamist umbes 2 tundi, kuni seade on saavutanud toatemperatuuri.
5. **Tekkida võib tulekahju või plahvatus, mille tagajärjeks on kaugjuhtimispuldi kahjustus või kehavigastus.**
 - Ärge andke kaugjuhtimispuldi elektrilööki.
 - Ärge lubage võõrkehadel, nt metall, vedelikud või tolm, kokku puutuda puldi laadimisklemmidega.
 - Kui pult on kahjustatud või tunnete suitsu- või põlemislõhna, lõpetage kohe kasutamine ja võtke remondi jaoks ühendust Samsungi teeninduskeskusega.
 - Ärge võtke kaugjuhtimispulti iseseisvalt lahti.
 - Ärge laske väikestel lastel või lemmikloomadel pulti suhu panna või hammustada. Tekkida võib tulekahju või plahvatus, mille tagajärjeks on kaugjuhtimispuldi kahjustus või kehavigastus.

SISUKORD

01	Komponentide kontrollimine	6
02	Toote ülevaade	7
	Soundbari ülapaneeel.....	7
	Soundbari tagapaneeel.....	8
03	Soundbari kaugjuhtimispuldi kasutamine	9
	Teave kaugjuhtimispuldi kohta.....	9
	Kuidas kaugjuhtimispulti kasutada?.....	9
	Aktiivne häälevõimendi (AVA).....	11
	Varjatud nuppude (nupud, millel on rohkem kui üks funktsioon) kasutamine.....	11
	Väljundi tehnilised andmed erinevate heliefektirežiimide puhul.....	12
	Soundbari helitugevuse reguleerimine teleri kaugjuhtimispuldiga.....	13
04	Soundbari ühendamise	14
	Toite ja seadmete ühendamise.....	14
	– Bassikõlari käsitsi ühendamise.....	15
	– LED-näidikud bassikõlari tagaküljel.....	16
	SWA-9500S (müügil eraldi) ühendamise Soundbariga.....	16
05	Teleriga ühendamise	17
	HDMI ARC (Audio Return Channel, helitagastuskanal) toega teleri ühendamise.....	17
	Bluetoothi kaudu ühendamise.....	18
	Ühenduse loomine Wi-Fi kaudu.....	19
	Ühendamise teleriga, mis toetab Dolby Atmos.....	20
	Funktsiooni Q-Symphony kasutamise.....	21
	Spacefiti heli kasutamise.....	22
06	Mobiilseadme ühendamise	23
	1. meetod. Bluetoothi kaudu ühendamise.....	23
	2. meetod. Wi-Fi (juhtmevaba võrgu) kaudu ühendamise.....	25
	Tap Soundi kasutamise.....	26
07	Ühendamise Apple AirPlay 2 kaudu	27
08	Seinakinnituse paigaldamine	28
	Ettevaatusabinõud paigaldamisel.....	28
	Seinakinnituse komponendid.....	28
09	Soundbari paigaldamine teleri ette	29

10	Tarkvaravärskendus	30
	Automaatne värskendus	30
	USB kaudu värskendamine	30
	Lähtestamine	30
11	Tõrkeotsing	31
12	Litsents	32
13	Avatud lähtekoodi litsentsi teatis	33
14	Olulised teenusega seotud märkused	33
15	Tehnilised andmed ja juhend	34
	Tehnilised andmed	34

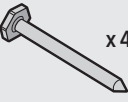
01 KOMPONENTIDE KONTROLLIMINE

		
Soundbari põhiseade	Soundbari kaugjuhtimispult	Bassikõlar
		
Vahelduvvoolu-/alalisvooluadapter (Soundbar)	Toitejuhe (bassikõlar, Soundbar)	HDMI-ühendus Micro HDMI-kaabliga
		
Seinakinnitusjuhik	Seinakinnituskronstein	Hoidikkrugi
		
Kruvi (M5 X L55)	Kruvi ankur	

- Teavet toiteallika ja voolutarbe kohta leiate tootel paiknevalt sildilt. (Silt: Soundbari põhiseadme põhjal)
- Lisakomponentide või valikuliste kaablite ostmiseks võtke ühendust Samsungi teeninduskeskuse või Samsungi klienditeenindusega.
- Lisateabe saamiseks seinakinnituse või kummijala kohta vt lk 28–29.
- Kujundust, tehnilisi andmeid ja rakenduste kuva võidakse ette teatamata muuta.
- Tarvikute välimus võib veidi erineda ülaltoodud joonistest.

02 TOOTE ÜLEVAADE

Soundbari ülapaneel

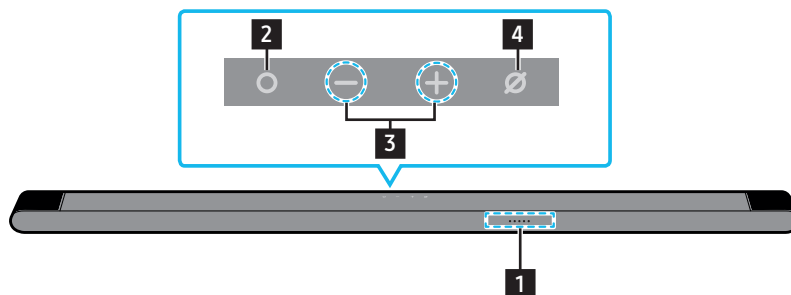





- 1 LED-näidik**
LED-näidik vilgub, põleb või muudab värvi vastavalt Soundbari režiimile või olekule. LED-näidiku värv ja põlevate tuled arv tähistavad aktiivset režiimi, nagu on kirjeldatud allpool.

 Valge LED	 Valge LED	 Mitmevärviline LED	 Valge LED	 Valge LED
--	--	---	--	--



- Mitmevärviline LED lülitub olenevalt režiimist või olekust värvide **valge, tsüaan, roheline, punane** ja **sinine** vahel.

- 2 Nupp  (Mitu funktsiooni)**
- Ooterežiimis vajutage Soundbari sisse lülitamiseks nuppu  (Mitu funktsiooni).
 - Vajutage režiimi muutmiseks nuppu  (Mitu funktsiooni). Iga kord, kui muudate režiimi, süttib LED-näidik valgelt ja seejärel kustub.

LED-näidik	 Põleb valgelt → kustub	 Põleb valgelt → kustub	 Põleb valgelt → kustub
	"TV ARC"	"Wi-Fi"	"Bluetooth"

- 3 Nupp  + (Helitugevus)**
Reguleerib helitugevust.

- 4 Nupp  (Mic On/Off)**
Vajutage seda nuppu mikrofoni sisse- või väljalülitamiseks.
Kui mikrofon on välja lülitatud, süttib punane LED-näidik.

LED-näidik	 Põleb punaselt	
	"Mic Off"	"Mic On"

- Kui ühendate vahelduvvoolu toitejuhtme, hakkab toitenupp tööle 4 kuni 6 sekundi jooksul.
- Kui lülitate seadme sisse, tekib enne heli kõlamist 4 kuni 5 sekundi pikkune viivitus.
- Kui kuulete heli nii telerist kui ka Soundbarist, avage teleri heli menüü **Seaded** ja seadke teleri kõlar valikule **Väline kõlar**.
- Helitagasiside sisse- ja väljalülitamiseks saate kasutada rakendust **SmartThings**. Rakenduse **SmartThings** kasutamise kohta leiate teavet jaotisest „2. meetod. Wi-Fi (juhtmevaba võrgu) kaudu ühendamine“.

Soundbari tagapaneel

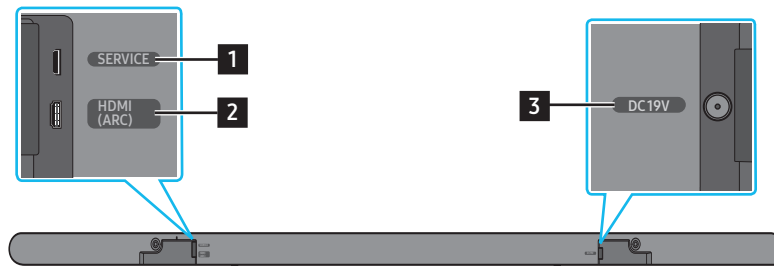

1	SERVICE Toote tarkvara uuendamiseks ühendage USB-mäluseade.
2	HDMI (ARC) Ühendage teleris HDMI (ARC-)pessa. (Vt lk 17)
3	DC19V Vahelduv-/alalisvooluadapteriga ühendamiseks. (Toide sees) (vt lk 14)

- Kui eemaldate vahelduvvoolu-/alalisvooluadapteri toitekaabli seinakontaktist, tõmmake pistikust. Ärge tõmmake juhtmest.
- Ärge ühendage seda seadet või muid osi vahelduvvoolu pistikupessa, enne kui kõik ühendused osade vahel on täielikud.

03 SOUNDBARI KAUGJUHTIMISPULDI KASUTAMINE





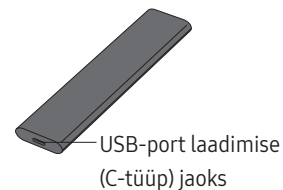



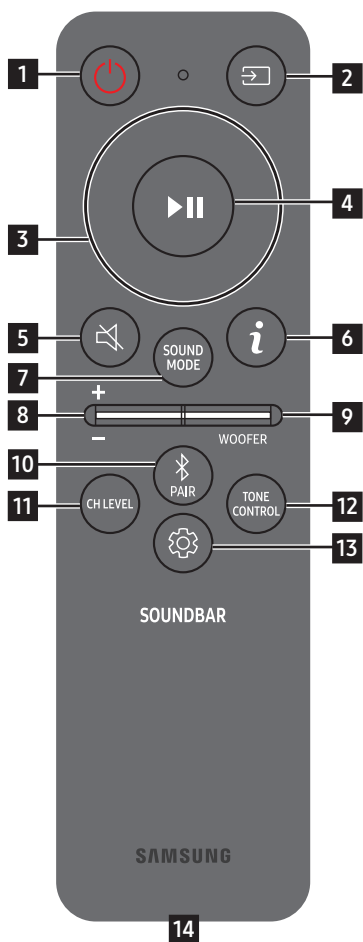













Teave kaugjuhtimispuldi kohta



















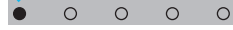
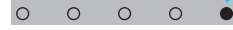
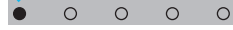
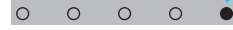
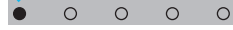
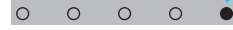







- Kasutage kaugjuhtimispuldi tootele lähemal kui 6 m. Kasutatav vahemaa võib erineda olenevalt juhtmevaba keskkonna tingimustest.
- Kui kaugjuhtimispult ei tööta vähese aku tõttu, siis laadige seda, kasutades USB-C-tüüpi porti.
- Joonis erineb olenevalt vastavast kaugjuhtimispuldi mudelist.

















Kuidas kaugjuhtimispuldi kasutada?



<p>1</p>	 <p>Toide</p>	<p>Heliriba sisse- ja väljalülitamiseks.</p> <table border="1" data-bbox="774 593 1500 728"> <tr> <td data-bbox="774 593 925 728">LED-näidik</td> <td data-bbox="925 593 1220 728"> <p>Vilgub 1 kord tsüaaniselt</p>  <p>Sees</p> </td> <td data-bbox="1220 593 1500 728"> <p>Vilgub 3 korda punaselt</p>  <p>Väljas</p> </td> </tr> </table> <ul style="list-style-type: none"> • Automaatse väljalülitamise funktsioon Seade lülitub automaatselt välja järgmistes olukordades. <ul style="list-style-type: none"> • Režiimis „TV ARC” / “Wi-Fi” / “Bluetooth”, kui 18 minuti jooksul puudub helisignaali. 	LED-näidik	<p>Vilgub 1 kord tsüaaniselt</p>  <p>Sees</p>	<p>Vilgub 3 korda punaselt</p>  <p>Väljas</p>
LED-näidik	<p>Vilgub 1 kord tsüaaniselt</p>  <p>Sees</p>	<p>Vilgub 3 korda punaselt</p>  <p>Väljas</p>			
<p>2</p>	 <p>Allikas</p>	<p>Vajutage heliribaga ühendatud allika valimiseks.</p> <ul style="list-style-type: none"> • Heli tagasiside sisse/välja Saate heli tagasiside sisse või välja lülitada. Kui Soundbar on välja lülitatud (ooterežiim), vajutage ja hoidke kaugjuhtimispuldi nuppu  (Allikas) 5 sekundit all. <table border="1" data-bbox="774 1064 1500 1198"> <tr> <td data-bbox="774 1064 925 1198">LED-näidik</td> <td data-bbox="925 1064 1220 1198"> <p>Vilgub 1 kord tsüaaniselt</p>  <p>Sees</p> </td> <td data-bbox="1220 1064 1500 1198"> <p>Vilgub 1 kord punaselt</p>  <p>Väljas</p> </td> </tr> </table>	LED-näidik	<p>Vilgub 1 kord tsüaaniselt</p>  <p>Sees</p>	<p>Vilgub 1 kord punaselt</p>  <p>Väljas</p>
LED-näidik	<p>Vilgub 1 kord tsüaaniselt</p>  <p>Sees</p>	<p>Vilgub 1 kord punaselt</p>  <p>Väljas</p>			
<p>3</p>	 <p>Üles/alla/vasakule/paremale</p>	 <p>Vajutage tähistatud aladele, et valida üles/alla/vasakule/paremale.</p> <p>Vajutage nupul üles/alla/vasakule/paremale, et valida või seada funktsioone.</p> <ul style="list-style-type: none"> • Muusika vahelejätmine Järgmise muusikafaili valimiseks puudutage nuppu Parem. Eelmise muusikafaili valimiseks puudutage nuppu Vasak. • ID SET Vajutage nuppu Üles ja hoidke seda 5 sekundit all, et viia ID SET lõpule (kui loote ühendust juhtmevaba bassikõlari või juhtmevabade tagakõlaritega). 			
<p>4</p>	 <p>Esita/peata</p>	<p>Saate selle nupuga muusika taasesituse peatada või seda jätkata.</p>			
<p>5</p>	 <p>Vaigista</p>	<p>Vajutage heli vaigistamiseks nuppu  (Vaigistus). Vajutage uuesti vaigistuse väljalülitamiseks.</p> <table border="1" data-bbox="774 1825 1500 1915"> <tr> <td data-bbox="774 1825 925 1915">LED-näidik</td> <td data-bbox="925 1825 1500 1915"> <p>Vilgub X korda</p>  </td> </tr> </table>	LED-näidik	<p>Vilgub X korda</p> 	
LED-näidik	<p>Vilgub X korda</p> 				



6	 Info	<p>Käesoleva funktsiooni kohta teabe saamiseks vajutage nuppu. (Vt lk 7) Kui see on ühendatud Dolby Atmos®-iga, vilgub LED-indikaator 3 korda tsüaaniselt.</p>								
7	 SOUND MODE	<p>Kui vajutate nuppu, saate valida soovitud helirežiimi. Iga kord, kui režiim muutub, vilgub mitmevärviline LED valgelt.</p> <table border="1" data-bbox="370 250 1374 423"> <tr> <td data-bbox="370 250 676 349">LED-näidik</td> <td data-bbox="676 250 1374 349">  Vilgub 1 kord valgelt </td> </tr> <tr> <td data-bbox="370 349 676 423">  </td> <td data-bbox="676 349 1374 423"> „Surround” → „Game” → „Standard” → „Adaptive Sound” → „DTS Virtual:X” </td> </tr> </table> <ul data-bbox="370 439 1374 779" style="list-style-type: none"> • Surround Pakub standardhelist külluslikumat heli. • Game Pakub stereoskoopset heli, et saaksite mängimisel sukelduda otse märulisse. • Standard Väljastab originaalheli. • Adaptive Sound Analüüsib sisu reaajas ja pakub automaatselt optimaalseid helivalikuid, mis võtavad arvesse sisu eripära. • DTS Virtual:X Iga sisu kaasahaarav 3D-heli. 	LED-näidik	 Vilgub 1 kord valgelt		„Surround” → „Game” → „Standard” → „Adaptive Sound” → „DTS Virtual:X”				
LED-näidik	 Vilgub 1 kord valgelt									
	„Surround” → „Game” → „Standard” → „Adaptive Sound” → „DTS Virtual:X”									
8	 HELITUGEVUS	<p>Liigutage seda nuppu üles või alla helitugevuse reguleerimiseks.</p> <table border="1" data-bbox="370 840 1374 987"> <tr> <td data-bbox="370 840 676 987">LED-näidik</td> <td data-bbox="676 840 1023 987">  Valge liigub 1 võrra paremale Helitugevuse suurendamine </td> <td data-bbox="1023 840 1374 987">  Valge liigub 1 võrra vasakule Helitugevuse vähendamine </td> </tr> </table>	LED-näidik	 Valge liigub 1 võrra paremale Helitugevuse suurendamine	 Valge liigub 1 võrra vasakule Helitugevuse vähendamine					
LED-näidik	 Valge liigub 1 võrra paremale Helitugevuse suurendamine	 Valge liigub 1 võrra vasakule Helitugevuse vähendamine								
9	 WOOFERI (BASS) TASE	<p>Liigutage nuppu üles või alla bassikõlari taseme reguleerimiseks väärtusele -12 või vahemikus -6 kuni +6. Bassikõlari helitugevuse seadistamiseks tasemele 0 (vaiketase) vajutage nuppu.</p>								
10	 Bluetooth PAIR	<p>Saate lülitada Soundbari Bluetoothi kaudu sidumise režiimi. Kui vajutate seda nuppu, muutub LED-ekraan järgmiselt.</p> <ul data-bbox="370 1220 1374 1249" style="list-style-type: none"> • Kuni sidumine on lõppenud, põleb mitmevärviline LED vaheldumisi järgmiselt: punane → roheline → sinine. <table border="1" data-bbox="370 1265 1374 1480"> <tr> <td data-bbox="370 1265 676 1422">LED-näidik</td> <td data-bbox="676 1265 1374 1422">  Vilgub punaselt → roheliselt → siniselt Sidumine </td> <td data-bbox="997 1339 1050 1375">→</td> <td data-bbox="1061 1265 1374 1422">  Vilgub 3 korda tsüaaniselt Ühendamine valmis </td> </tr> <tr> <td data-bbox="370 1422 676 1480">  </td> <td colspan="3" data-bbox="676 1422 1374 1480"> “Ready to connect via Bluetooth.” </td> </tr> </table>	LED-näidik	 Vilgub punaselt → roheliselt → siniselt Sidumine	→	 Vilgub 3 korda tsüaaniselt Ühendamine valmis		“Ready to connect via Bluetooth.”		
LED-näidik	 Vilgub punaselt → roheliselt → siniselt Sidumine	→	 Vilgub 3 korda tsüaaniselt Ühendamine valmis							
	“Ready to connect via Bluetooth.”									
11	 CH LEVEL	<p>Kui vajutate nuppu, saate reguleerida iga kõlari helitugevust.</p> <ul data-bbox="370 1556 1374 1675" style="list-style-type: none"> • Iga kõlari helitugevuse juhtimiseks valige heliseadetes suvand Centre Level või Front Top Level ja seejärel reguleerige helitugevust vahemikus -6...+6, kasutades nuppe Üles/alla. • Kui tagakõlariid (müüakse eraldi) on ühendatud, toetatakse sätet Rear Level ja Rear Top Level. Kasutage sätte Rear Level ja Rear Top Level helitugevuse reguleerimiseks vahemikus -6 kuni +6 nuppe Üles//alla. <table border="1" data-bbox="370 1691 1374 1854"> <tr> <td data-bbox="370 1691 676 1794">LED-näidik</td> <td data-bbox="676 1691 1374 1794">  Vilgub 1 kord valgelt </td> </tr> <tr> <td data-bbox="370 1794 676 1854">  </td> <td data-bbox="676 1794 1374 1854"> Centre Level → Front Top Level </td> </tr> </table>	LED-näidik	 Vilgub 1 kord valgelt		Centre Level → Front Top Level				
LED-näidik	 Vilgub 1 kord valgelt									
	Centre Level → Front Top Level									

<p>12</p>	 <p>TONE CONTROL</p>	<p>Kui vajutate nuppu, saate reguleerida kõrgete helide või bassihelide helitugevust. Soovitud üksust saab kohandada nupuga Üles/alla. Funktsioon on lubatud režiimis Sound, v.a režiimis Standard.</p> <ul style="list-style-type: none"> Kõrgete toonide või bassi helitugevuse juhtimiseks valige heliseadetes suvand Treble või heliseadetes Bass ja seejärel reguleerige helitugevust vahemikus -6...+6, kasutades nuppe Üles/alla. Kui bassitase on muudetud, reguleeritakse vastavalt ka bassikõlari taset. <table border="1" data-bbox="371 271 1375 432"> <tr> <td data-bbox="371 271 676 367">LED-näidik</td> <td data-bbox="676 271 1375 367">  <p>Vilgub 1 kord valgelt</p> </td> </tr> <tr> <td data-bbox="371 367 676 432">  </td> <td data-bbox="676 367 1375 432"> <p>Treble → Bass</p> </td> </tr> </table>	LED-näidik	 <p>Vilgub 1 kord valgelt</p>		<p>Treble → Bass</p>
LED-näidik	 <p>Vilgub 1 kord valgelt</p>					
	<p>Treble → Bass</p>					
<p>13</p>	 <p>Heli juhtimine</p>	<p>Kui vajutate nuppu, saate määrata helifunktsiooni. Soovitud üksust saab kohandada nupuga Üles/alla. Iga kord, kui režiim muutub, vilgub mitmevärviline LED valgelt.</p> <table border="1" data-bbox="371 539 1375 712"> <tr> <td data-bbox="371 539 676 636">LED-näidik</td> <td data-bbox="676 539 1375 636">  <p>Vilgub 1 kord valgelt</p> </td> </tr> <tr> <td data-bbox="371 636 676 712">  </td> <td data-bbox="676 636 1375 712"> <p>SpaceFit Sound → Active Voice Amplifier → Voice enhancement → Night Mode → Sync → Virtual</p> </td> </tr> </table> <ul style="list-style-type: none"> Voice enhancement muudab filmides ja telesaadetes räägitava dialoogi kuulmise lihtsamaks. Night Mode on optimeeritud öiseks vaatamiseks, kusjuures sätted on reguleeritud nii, et helitugevus väheneb, kuid dialoog on selgelt kuuldav. Vajutage ja hoidke nuppu  (Heli juhtimine) umbes 5 sekundit all, et reguleerida iga sagedusriba heli. 150 Hz, 300 Hz, 600 Hz, 1,2 kHz, 2,5 kHz, 5 kHz ja 10 kHz on valitavad nuppudega Parem/vasak ning kõiki neist saab reguleerida vahemikus -6...+6, kasutades nuppe Üles/alla. (Jälgige, et helirežiimiks oleks valitud STANDARD.) Kui teleri video ja Soundbari heli ei ole sünkroonis, valige heliseadetest suvand Sync ja seadke heliiviitus vahemikku 0–300 ms, kasutades nuppe Üles/alla. Suvandit Sync toetatakse ainult teatud funktsioonide puhul. Funktsiooni Virtual saab lülitada olekusse On/Off, kasutades nuppe Üles/alla. 	LED-näidik	 <p>Vilgub 1 kord valgelt</p>		<p>SpaceFit Sound → Active Voice Amplifier → Voice enhancement → Night Mode → Sync → Virtual</p>
LED-näidik	 <p>Vilgub 1 kord valgelt</p>					
	<p>SpaceFit Sound → Active Voice Amplifier → Voice enhancement → Night Mode → Sync → Virtual</p>					
<p>14</p>	<p>USB-port laadimise (C-tüüp) jaoks</p>	<p>LED-tuli süttib laadimisel. Kui on täis laetud, siis LED-tuli kustub.</p> <ul style="list-style-type: none"> USB-kaabel pole komplektis. Kui kaugjuhtimispuhul ei tööta vähese aku tõttu, siis laadige seda, kasutades USB-C-tüüpi porti. 				

Aktiivne häälevõimendi (AVA)

- Analüüsib välist müra reaalajas Soundbari mängimise ajal, nii et hääli oleks alati selgelt kuulda.
- Analüüsi ajal andmeid ei salvestata.

Varjatud nuppude (nupud, millel on rohkem kui üks funktsioon) kasutamine

Varjatud nupp		Viiteleht
Kaugjuhtimispuhldi nupp	Funktsioon	
WOOFER (üles)	Teleri kaugjuhtimispuhldi sisse-/väljalülitamine (ooterežiim)	lk 13
Üles	ID SET	lk 9
 (Heli juhtimine)	7 ribaga ekvalaiser	lk 11
 (Allikas)	Heli tagasiside sisse/välja (ooterežiim)	lk 9

Väljundi tehnilised andmed erinevate heliefektirežiimide puhul

Efekt	Sisend	Väljund	
		Ainult bassikõlariga	Bassikõlari ja juhtmevaba tagakõlarikomplektiga
Surround	2.0 kanalit	3.1.2 kanalit	5.1.4 kanalit
	5.1 kanalit	3.1.2 kanalit	5.1.4 kanalit
	Dolby Atmos®	3.1.2 kanalit	5.1.4 kanalit
Game	2.0 kanalit	3.1.2 kanalit	5.1.4 kanalit
	5.1 kanalit	3.1.2 kanalit	5.1.4 kanalit
	Dolby Atmos®	3.1.2 kanalit	5.1.4 kanalit
Standard	2.0 kanalit	2.1 kanalit	2.1 kanalit
	5.1 kanalit	3.1 kanalit	5.1 kanalit
	Dolby Atmos®	3.1.2 kanalit	5.1.4 kanalit
Adaptive Sound	2.0 kanalit	3.1.2 kanalit	5.1.4 kanalit
	5.1 kanalit	3.1.2 kanalit	5.1.4 kanalit
	Dolby Atmos®	3.1.2 kanalit	5.1.4 kanalit
DTS Virtual:X	2.0 kanalit	3.1.2 kanalit	5.1.4 kanalit
	5.1 kanalit	3.1.2 kanalit	5.1.4 kanalit
	Dolby Atmos®	3.1.2 kanalit	5.1.4 kanalit

- Samsungi juhtmevaba tagakõlarikomplekti saab osta eraldi. Komplekti ostmiseks võtke ühendust müüjaga, kellelt ostsite Soundbari.
- Ruumhelikõlarid ei väljasta heli 2 kanaliga väljundi jaoks, kui režiim **STANDARD** on aktiivne. Ruumhelikõlarite heli lubamiseks valige efektirežiimiks **SURROUND**.
- Kui sisendallikas on Dolby Atmos®, pakub ainult bassikõlariga seadistus 3.1.2 kanaliga heli, samas kui bassikõlari ja juhtmevaba tagakõlarikomplektiga seadistus pakub 5.1.4 kanaliga heli.

Soundbari helitugevuse reguleerimine teleri kaugjuhtimispuldiga







Saate reguleerida Soundbari helitugevust kaugjuhtimispuldiga.

- Seda funktsiooni on võimalik kasutada ainult IR-kaugjuhtimispultidega. Bluetooth-kaugjuhtimispulte (puldid, mis nõuavad sidumist) ei toetatata.
- Selle funktsiooni kasutamiseks seadke teleri kõlar valikule **Väline kõlar**.
- Tootjad, kes seda funktsiooni toetavad:
Samsung, VIZIO, LG, Sony, Sharp, PHILIPS, PANASONIC, TOSHIBA, Hisense, RCA

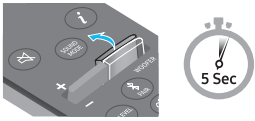
1. Lülitage Soundbar välja.

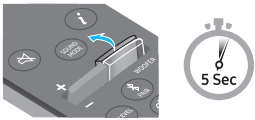
2. Lükake nupp **WOOFER** üles ja hoidke seda 5 sekundit.

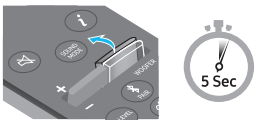
Iga kord, kui lükkate nupu **WOOFER** üles ja hoiate seda selles asendis 5 sekundit, vahetub režiim järgmiselt: „**OFF-TV REMOTE**“ (vaikerežiim), „**SAMSUNG-TV REMOTE**“, „**ALL-TV REMOTE**“.

Kaugjuhtimispuldi nupp	LED-näidik	Olek
	(Vaikerežiim) Vilgub 1 kord punaselt  OFF-TV REMOTE (Vaikerežiim)	Teleri kaugjuhtimispuldi keelamine.
	Vilgub 1 kord tsüaansiniselt  SAMSUNG-TV REMOTE	Samsungi teleri IR-kaugjuhtimispuldi lubamine.
	Vilgub 1 kord siniselt  ALL-TV REMOTE	Kolmanda poole IR-kaugjuhtimispuldi lubamine.

04 SOUNDBARI ÜHENDAMINE

Toite ja seadmete ühendamine

Kasutage bassikõlari ja Soundbari seinakontakti ühendamiseks toitejuhet järgmises järjestuses.

- Lisateavet nõutud elektritoite ja voolutarbe kohta leiate tootel olevalt sildilt. (Silt: Soundbari põhiseadme põhjal)

1. Ühendage toitejuhe bassikõlariga.

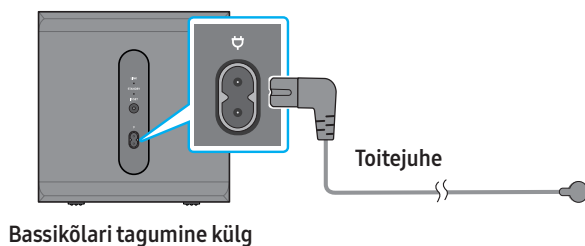

2. Ühendage toitejuhte Soundbariga.

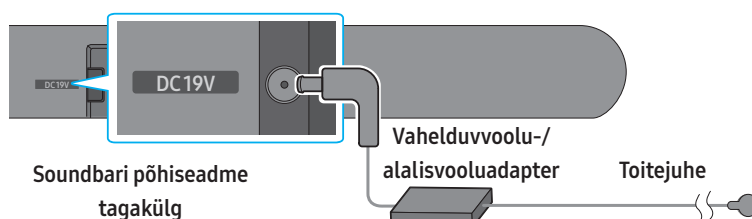

3. Ühendage toide Soundbari ja bassikõlariga. Bassikõlar ühendatakse Soundbari sisselülitamisel automaatselt.



MÄRKUS

- Ühendage bassikõlar toitega enne Soundbari ühendamist. Bassikõlar ühendatakse automaatselt, kui Soundbar lülitatakse sisse.
- Kui lahutate toitejuhtme, kui toode on sisse lülitatud, ja ühendate selle uuesti, lülitub Soundbar automaatselt sisse.

Bassikõlari käsitsi ühendamine

Enne käsitsi ühendamist tehke järgmist.

- Kontrollige, kas Soundbari ja bassikõlari toitekaablid on õigesti ühendatud.
- Veenduge, et Soundbar oleks välja lülitatud.

1. Lülitage Soundbari põhiseade välja.
2. Hoidke nuppu **ID SET** bassikõlari tagaküljel vähemalt 5 sekundit vajutatuna.
 - Iga kõlari taga olev punane näidik lülitub välja ja sinine näidik vilgub.

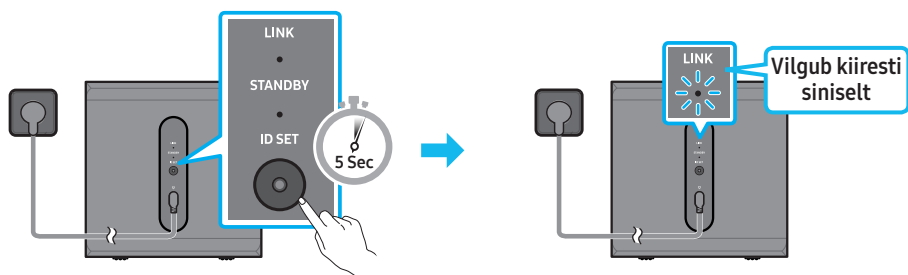

Bassikõlari tagumine külg

Bassikõlari tagumine külg

3. Vajutage kaugjuhtimispuldil nuppu **Üles** 5 sekundit.
 - Soundbar lülitub automaatselt sisse, kui **ID SET** on lõpule jõudnud.

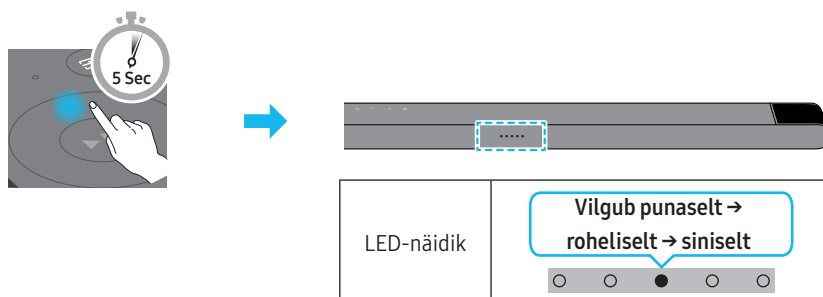

4. Kontrollige, kas LED-näidik LINK põleb püsivalt siniselt (ühendamine on lõppenud).

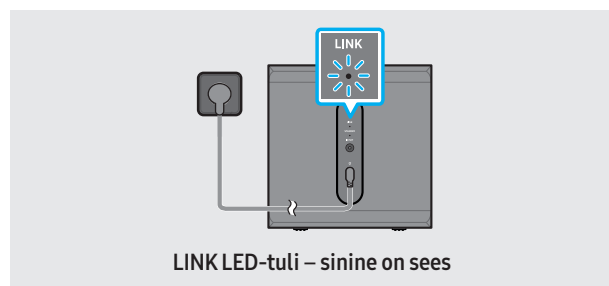

LED-näidik LINK lõpetab vilkumise ja jääb siniselt põlema, kui Soundbari ja juhtmevaba bassikõlari vahel on ühendus loodud.

LED-näidikud bassikõlari tagaküljel

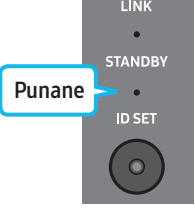
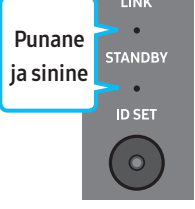
LED-näidik	Olek	Kirjeldus	Lahendus
	Sees	Ühendatud (tavapärase töö)	–
	Vilgub	Ühenduse taastamine	Kontrollige, kas Soundbari põhiseadme külge kinnitatud toitekaabel on korralikult ühendatud, või oodake umbes 5 minutit. Kui vilkumine ei lõppe, proovige bassikõlar käsitsi ühendada. Vt lk 15.
	Sees	Ooterežiim (kui Soundbari põhiseade on välja lülitatud)	Kontrollige, kas Soundbari põhiseadme külge kinnitatud toitekaabel on korralikult ühendatud.
		Ühendus nurjus	Ühendage uuesti. Vaadake käsitsi ühendamise suuniseid lk 15.
	Vilgub	Tõrge	Vaadake juhendist Samsungi teeninduskeskuse kontaktteavet.

MÄRKUS

- Kui põhiseade on välja lülitatud, lähevad juhtmevaba bassikõlar ja ruumhelikõlar ooterežiimi ning bassikõlari diodid STANDBY muutub punaseks, olles mitu korda siniselt vilkunud.
- Kui kasutate Soundbari lähedal seadet, mis kasutab Soundbariga sama sagedust, võib interferents põhjustada heli katkemist.
- Põhiseadme juhtmevaba signaali maksimaalne edastuskaugus on umbes 10 m, kuid võib eri kasutuskeskkondades erinev olla. Kui põhiseadme ja juhtmevaba bassikõlari vahel on terasbetoonist või metallist sein, ei pruugi süsteem üldse töötada, kuna juhtmeta signaal ei läbi metalli.

⚠ ETTEVAATUST!

- Juhtmevabasse bassikõlarisse on paigaldatud juhtmevabad vastuvõtuantennid. Hoidke seade eemal veest ja niiskusest.
- Optimaalse kuulamiskogemuse tagamiseks veenduge, et juhtmeta bassikõlari ümbruses ei oleks takistusi.

SWA-9500S (müügil eraldi) ühendamine Soundbariga

Minge üle tõelisele juhtmevabale ruumilisele helile, ühendades Samsungi juhtmevaba tagakõlarikomplekti (SWA-9500S, müügil eraldi) Soundbariga. Ühenduste kohta leiate üksikasjalikku teavet Samsungi juhtmevaba tagakõlarikomplekti kasutusjuhendist.

05 TELERIGA ÜHENDAMINE

HDMI ARC (Audio Return Channel, helitagastuskanal) toega teleri ühendamine

⚠ ETTEVAATUST!

- Kasutades HDMI-ühendust Micro-HDMI-kaabliga, olge ettevaatlik ja ärge lõhkuge kaabliklemmi.
- Kui ühendatud on HDMI-kaabel, võetakse esimesena vastu HDMI-signaali.
- Teleri ja Soundbari ühendamiseks HDMI-kaabliga, ühendage kindlasti tähisega „ARC“ pesad. Vastasel juhul ei pruugita teleri heli väljastada.
- Soovitatud on **High Speed HDMI Cable with Ethernet**.

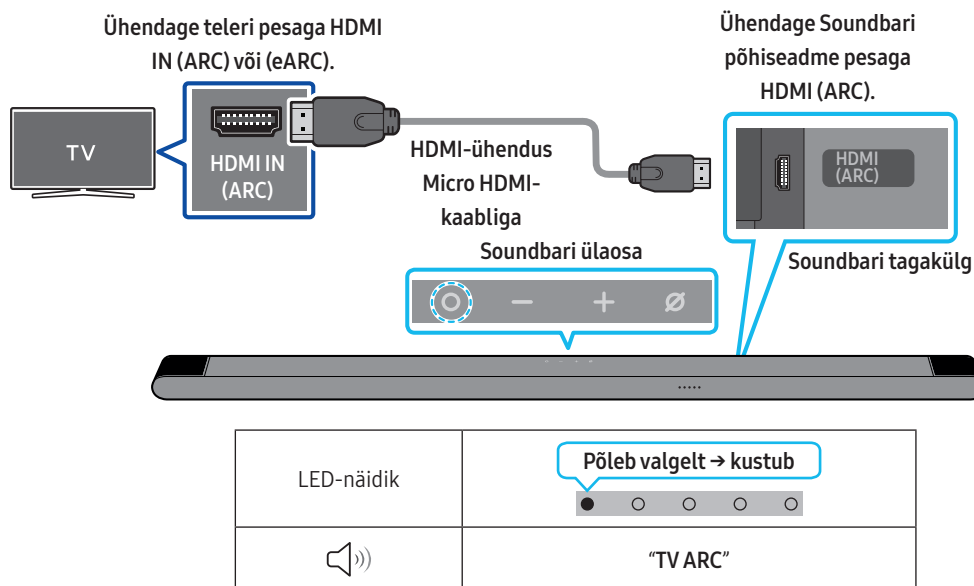

1. Kui Soundbar ja teler on välja lülitatud, ühendage HDMI-kaabel, nagu on näidatud joonisel.
2. Lülitage Soundbar ja teler sisse.
3. Teler väljastab heli Soundbari kaudu.
 - Kui teleri heli ei väljastata, vajutage Soundbari peal nuppu **○ (Mitu funktsiooni)** või kaugjuhtimispuldi nuppu **⇒ (Allikas)**, et valida režiim **TV ARC**.
 - Kui heli ei väljastata, kontrollige HDMI-kaabli ühendust uuesti.
 - Kasutage Soundbari helitugevuse muutmiseks teleri kaugjuhtimispuldi helitugevuse nuppe.

MÄRKUS

- Soovitame võimalusel kasutada südamikuta HDMI-kaablit. Kui kasutate südamikuga HDMI-kaablit, valige kaabel, mille läbimõõt on vähem kui 14 mm.
- See funktsioon ei ole saadaval, kui HDMI-kaabel ei toeta ARC-i.
- Kui edastuse heli on kodeeritud Dolby Digitaliga ja teleri digitaalse väljundheli vorminguks on valitud PCM, soovitame valida sätteks Dolby Digital. Teleri sätte muutmisel on helikvaliteet parem. („Dolby Digital“ ja „PCM“ võivad olla olenevalt teleri tootjast teleri menüüs teistmoodi nimetatud.)



Bluetoothi kaudu ühendamine

Kui Samsungi teler ühendatakse Bluetoothi kaudu, on võimalik kuulda stereoheli ilma kaableid kasutamata.

- Korraga saab ühendada ainult ühe Samsungi teleri.
- Ühendada saab Bluetoothi toetava Samsungi teleri. Kontrollige teleri tehnilisi andmeid.

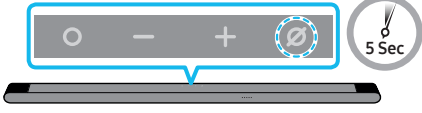

Esmane ühendus

<p>1. Bluetoothi kaudu sidumise nupp</p>  <p>(VÕI)</p> <p>Režiimis Bluetooth</p>  <p>5 Sec</p>	<p>LED-näidik</p> <p>Vilgub punaselt → roheliselt → siniselt</p>  <p>Sidumine</p> <p>Vilgub 3 korda tsüaaniselt</p>  <p>Ühendamine valmis</p> <ul style="list-style-type: none">• Kuni sidumine on lõppenud, põleb mitmevärviline LED vaheldumisi järgmiselt: punane → roheline → sinine. <p>„Ready to connect via Bluetooth.“</p>
--	--

2. Valige Samsungi teleris Bluetoothi režiim.
(nt Avaleht (🏠) → Menüü → Seaded (⚙️) → Kõik seaded (⚙️) → Heli → Heliväljund → Bluetooth Kõlarite loend → [AV] Samsung Soundbar S***B (Bluetooth))
3. Valige teleris kuvatavast loendist [AV] Samsung Soundbar S***B.
Saadaoleva Soundbari juures on teleri Bluetooth-seadmete loendis sõnum „Vajab sidumist“ või „Seotud“. Samsungi teleri Soundbariga ühendamiseks valige sõnum ja seejärel looge ühendus.
4. Nüüd kuulete Samsungi teleri heli Soundbarist.

Kui seadme ühendamine ebaõnnestub

- Kui teil on Samsungi teleri kõlarite loendis olemasolev Soundbar (nt [AV] Samsung Soundbar S***B), siis kustutage see.
- Seejärel korrake etappe 1–3.

Soundbari ja Samsungi teleri ühenduse katkestamine

Vajutage Soundbari peal asuvat nuppu **O (Mitu funktsiooni)** või kaugjuhtimispuldi nuppu **↔ (Allikas)**, et valida mõni muu režiim peale **Bluetooth**.

- Ühenduse katkestamiseks kulub aega, kuna Samsungi teler peab Soundbarilt vastuse saama.
(Vajalik aeg võib olenevalt Samsungi teleri mudelist erineda.)

Märkused Bluetooth-ühenduse kohta

- Bluetoothi kaudu ühendamiseks peab uus seade olema ühe meetri raadiuses.
- Kui teilt küsitakse Bluetooth-seadme ühendamisel PIN-koodi, sisestage <0000>.
- Soundbar lülitub automaatselt välja pärast 18 minutit valmis olekut.
- Soundbar ei pruugi sooritada Bluetoothi otsingut või ühendust õigesti järgmistel tingimustel.
 - Soundbari ümber on tugev elektriväli.
 - Soundbariga on ühendatud samal ajal mitu Bluetooth-seadet.
 - Bluetooth-seade on välja lülitatud, ei ole paigas või ei toimi õigesti.
- Elektroonilised seadmed võivad põhjustada raadiohäireid. Seadmeid, mis tekitavad elektromagnetilisi laineid (nt mikrolaineahjud, juhtmevabad LAN-seadmed jne), tuleb Soundbari põhiseadmest eemal hoida.

Ühenduse loomine Wi-Fi kaudu

Ühendamiseelne kontroll-loend

- Wi-Fi-ühendus on saadaval ainult Samsung TV korral.
- Kontrollige, kas **juhtmevaba ruuter (Wi-Fi)** on sisse lülitatud ja kas **teler on ruuteriga ühendatud**.
- Teler ja Soundbar peavad olema ühendatud sama juhtmeta võrguga (Wi-Fi).
- Kui juhtmevaba ruuter (Wi-Fi) kasutab DFS-kanalit, ei saa te teleri ja Soundbari vahel Wi-Fi-ühendust luua. Üksikasjalikumat teavet küsige oma Interneti-teenuse pakkujalt.
- Kuna menüüd erinevad olenevalt tootmisaastast, vt oma teleri kasutusjuhendit.
- Teleri ja Soundbari Wi-Fi teel ühendamiseks ühendage juhtmevaba ruuteriga esmalt Soundbar. Wi-Fi-ühenduse loomise üksikasju vt lk 25.

1. Lisateavet Wi-Fi ja Soundbari ühendamise kohta vt lk 25, „**2. meetod. Wi-Fi (juhtmevaba võrgu) kaudu ühendamine**“.

2. Seadke teleri helimenüü sisendallikaks Soundbar.

- **Alates aastast 2017 välja antud Samsung TV-d**

Heli → Heliväljund → [AV] Samsung Soundbar S***B (Wi-Fi)

Ühendamine teleriga, mis toetab Dolby Atmos

Ühendamiseelne kontroll-loend

- Dolby Atmos®-t toetatakse režiimis TV ARC või Wi-Fi.
- Veenduge, et sisu toetaks Dolby Atmos®-t.

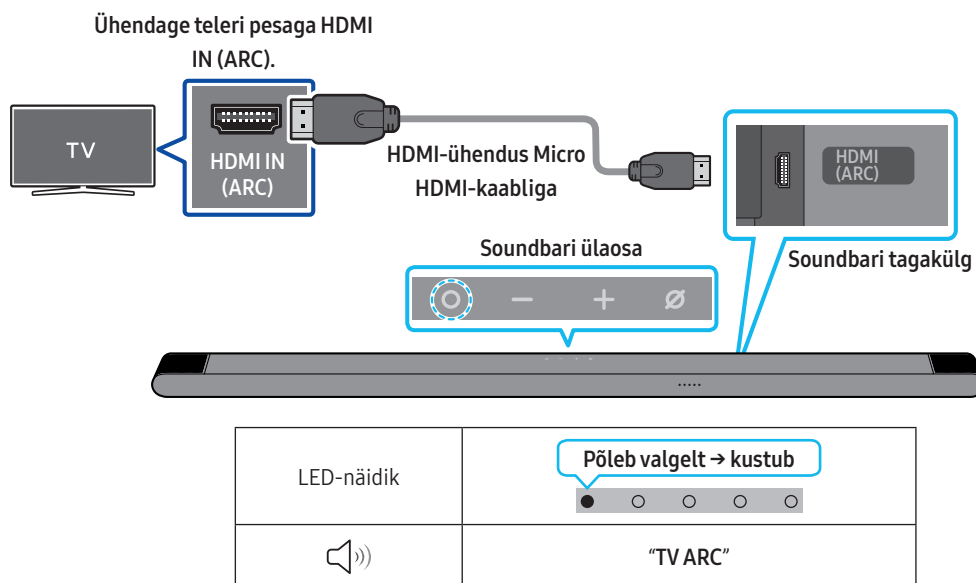

1. Kui Soundbar ja teler on välja lülitatud, ühendage HDMI-kaabel, nagu on näidatud joonisel.
2. Lülitage Soundbar ja teler sisse.
3. Teleri heli väljastatakse Soundbarist.



1. Ühendage Soundbar ja teler samasse traadita võrku (Wi-Fi).
2. Teleri heli väljastamiseks valige Soundbar.
3. Teleri heli väljastatakse Soundbarist.

MÄRKUS

- Tehnoloogia Dolby Atmos® kasutamisel tehke järgmist: Kui sisendallikas on Dolby Atmos®, vt „Väljundi tehnilised andmed erinevate heliefektirežiimide puhul” leheküljel 12.
- Funktsiooni Dolby Atmos® konfigureerimine BD-mängijas või muus teleriga ühendatud seadmes.
Avage oma BD-mängija või muu seadme seadete menüüs heliväljundi valikud ja veenduge, et Bitstreami jaoks oleks valitud „Kodeeringuta”. Näiteks Samsungi BD-mängijal valige Peamenüü → Heli → Digitaalne väljund ja siis valige Bitstream (töötlemata).
- See funktsioon on saadaval mõnede Samsungi telerite ja mõne Soundbari mudeli puhul.

Funktsiooni Q-Symphony kasutamine

Funktsiooni (Q-Symphony) puhul sünkroonitakse Soundbar Samsungi teleriga, et väljastada heli optimaalse ruumilise efekti saavutamiseks kahest seadmest. Kui Soundbar on ühendatud, kuvatakse menüü „Teler + Soundbar“ teleri menüüs **Heliväljund**. Valige vastav menüü.

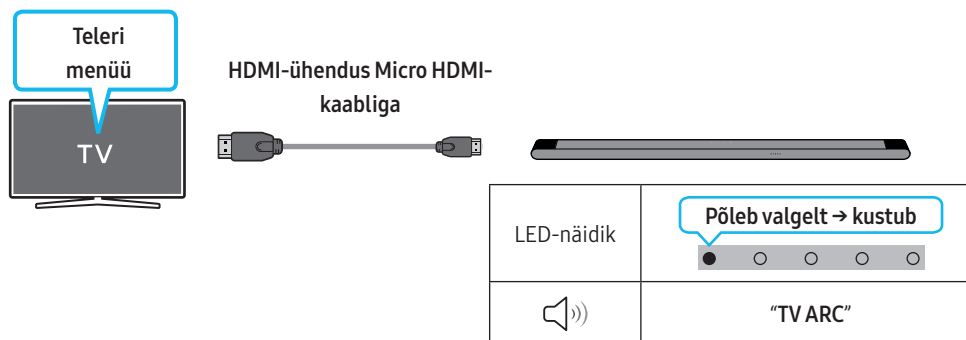

- Teleri menüü näide: **teler + [AV] Soundbari seerianimi (HDMI)**



- Teleri menüü näide: **teler + [AV] Soundbari seerianimi (Wi-Fi)**

MÄRKUS

- See töötab teleri toetatud kodeki alusel.
- See funktsioon on toetatud ainult juhul, kui ühendatud on HDMI-kaabel või Wi-Fi.
- Veenduge, et teler ja Soundbar oleksid ühendatud samale juhtmevabale marsruuterile või sagedusele.
- See funktsioon on saadaval mõnede Samsungi telerite ja mõne Soundbari mudeli puhul.

Spacefiti heli kasutamine

Pakub optimeeritud helikvaliteeti, analüüsides kuulamisruume.

1. meetod. Soundbari kaudu ühendamine

Funktsiooni lubamiseks lülitage Soundbari kaugjuhtimispuldil sisse režiim SpaceFit Sound.

(🔊 (Heli juhtimine)) → "SpaceFit Sound Off" → ▲ (Üles) → "SpaceFit Sound On")

- See on saadaval kõigis helirežiimides.

2. meetod. Teleri kaudu ühendamine

Funktsiooni sisselülitamiseks lülitage Samsungi teleri menüüs sisse režiim Kohanduv heli+.

(Avaleht (🏠)) → Menüü → Seaded (⚙️) → Kõik seaded (⚙️) → General → Intelligentse režiimi seaded → Kohanduv heli+)

- Soundbari helirežiim muutub automaatselt režiimiks **Kohanduv heli+**, kui lülitate teleris sisse režiimi **Kohanduv heli+**.

MÄRKUS

See funktsioon töötab, kui Soundbar on ühendatud mõne Samsungi teleriga.

06 MOBIILSEADME ÜHENDAMINE

1. meetod. Bluetoothi kaudu ühendamine



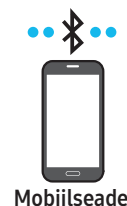

Kui mobiilseade ühendatakse Bluetoothi kaudu, on võimalik kuulda stereoheli ilma kaableid kasutamata.

- Kui Soundbar on seotud Bluetooth-seadme ühendamisel välja lülitatud, siis see lülitub automaatselt sisse.

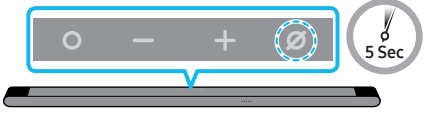

Esmane ühendus

Uus Bluetooth-seade peab jääma ühendamisel ühe meetri raadiusesse.

1. Bluetoothi kaudu sidumise nupp	LED-näidik
 <p>(VÕI)</p> <p>Režiimis Bluetooth</p> 	<p>Vilgub punaselt → roheliselt → siniselt</p>  <p>Sidumine</p> <p>→</p> <p>Vilgub 3 korda tsüaansiniselt</p>  <p>Ühendamine valmis</p> <ul style="list-style-type: none">• Kuni sidumine on lõppenud, põleb mitmevärviline LED vaheldumisi järgmiselt: punane → roheline → sinine.
	 <p>„Ready to connect via Bluetooth.“</p>

2. Valige seadmes kuvatavast loendist **[AV] Samsung Soundbar S***B**.

3. Esitage Bluetoothi kaudu ühendatud seadmes olevaid muusikafaile Soundbariga.

Kui seadme ühendamine ebaõnnestub

- Kui teil on mobiilseadme kõlarite loendis olemasolev Soundbar (nt **[AV] Samsung Soundbar S***B**), siis kustutage see.
- Korrake etappe 1 ja 2.

Märkused Bluetooth-ühenduse kohta

- Bluetoothi kaudu ühendamiseks peab uus seade olema ühe meetri raadiuses.
- Kui teilt küsitakse Bluetooth-seadme ühendamisel PIN-koodi, sisestage <0000>.
- Soundbar lülitub automaatselt välja pärast 18 minutit valmis olekut.
- Soundbar ei pruugi sooritada Bluetoothi otsingut või ühendust õigesti järgmistel tingimustel.
 - Soundbari ümber on tugev elektriväli.
 - Soundbariga on ühendatud samal ajal mitu Bluetooth-seadet.
 - Bluetooth-seade on välja lülitatud, ei ole paigas või ei toimi õigesti.
- Elektroonilised seadmed võivad põhjustada raadiohäireid. Seadmeid, mis tekitavad elektromagnetilisi laineid (nt mikrolaineahjud, juhtmevabad LAN-seadmed jne), tuleb Soundbari põhiseadmest eemal hoida.
- Soundbar toetab SBC-andmeid (44,1 kHz, 48 kHz).
- Ühendage ainult Bluetooth-seadmega, mis toetab funktsiooni A2DP (AV).
- Soundbari ei saa ühendada Bluetooth-seadmega, mis toetab ainult funktsiooni HF (Vabad käed).
- Soundbari ühendamisel Bluetooth-seadmega asetage need teineteisele võimalikult lähedale.
- Mida kaugemal on Soundbar ja Bluetooth-seade teineteisest, seda nõrgem on helikvaliteet. Bluetooth-ühendus võib katkeda, kui seadmed on leviulatusest väljas.
- Bluetooth-ühendus ei pruugi kehta vastuvõtuga piirkondades oodatud viisil toimida.

- Bluetooth-seadmel võib esineda müra või talitlushäireid järgmistes olukordades:
 - Kui keha on kokkupuutes Bluetooth-seadme või Soundbari signaalivastuvõtjaga
 - Nurkades või kui läheduses on takistus, näiteks sein või vahesein, kus võivad toimuda elektrilised muutused.
 - Muude samas sagedusvahemikus töötavate toodete põhjustatud raadiosidehäirete tõttu (meditsiiniseadmed, mikrolaineahjud ja juhtmevabad LAN-seadmed).
 - Takistused, nagu ukсед ja seinad, võivad helikvaliteeti mõjutada, isegi kui seadmed asuvad leviulatuses.
- Pange tähele, et Soundbari ei saa Bluetooth-funktsiooni kasutamise ajal teiste Bluetooth-seadmetega siduda.
- See juhtmeta seade võib põhjustada töötamise ajal elektromagnetilisi häireid.

Bluetooth-seadme lahutamine Soundbarist

Bluetooth-seadme saab Soundbarist lahutada. Juhtnõore vt Bluetooth-seadme kasutusjuhendist.

- Ühendus Soundbariga katkestatakse.
- Kui Soundbar on ühendatud Bluetooth-seadmega, vilgub mitmevärviline LED-näidik Soundbaril „punaselt“ kolm korda.

Soundbari ja Bluetooth-seadme ühenduse katkestamine

Vajutage Soundbaril nuppu **○ (Mitu funktsiooni)** või kaugjuhtimispuldil nuppu **➡ (Allikas)**, et valida muu režiim kui **Bluetooth**.

- Ühenduse katkestamiseks kulub aega, kuna Bluetooth-seade peab Soundbarilt vastuse saama. (Lahtiühendamise aeg võib olla erinev olenevalt Bluetooth-seadmest)

2. meetod. Wi-Fi (juhtmevaba võrgu) kaudu ühendamine

Soundbari juhtmevaba võrgu (Wi-Fi) kaudu mobiilseadmega ühendamiseks on vaja rakendust **SmartThings**.

Esmane ühendus

1. Installige mobiilseadmesse (nutitelefonil või tahvelarvutisse) rakendus **SmartThings** ja käivitage see.
2. Järgige rakenduses ekraanisuuniseid Soundbari lisamiseks.
 - Mõnel mobiilseadmel ei pruugi automaatne hüpikaken (teine kuvatõmmis allpool) ilmuda. Kui hüpikaken ei ilmu, vajutage ekraanil **Home** nuppu „+“. Soundbar lisatakse rakendusse.
 - Allpool olev illustratsioon võib rakenduse versiooniti erineda.

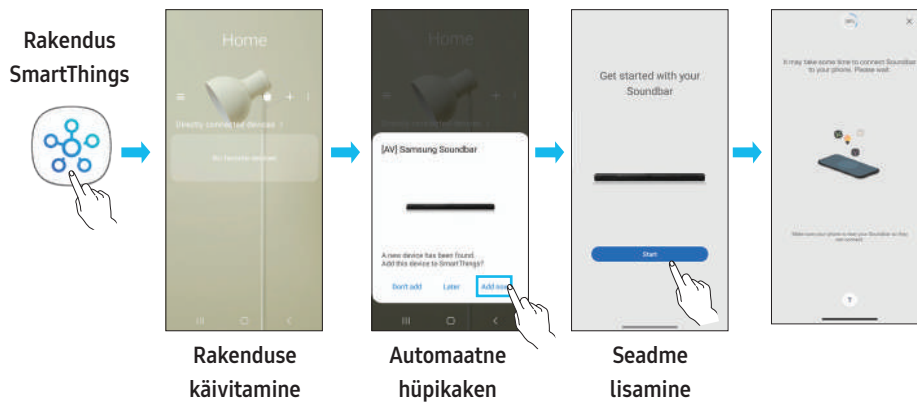

Tap Soundi kasutamine

Puudutage mobiilseadmega Soundbari, et väljastada mobiilseadmes esitatava sisu heli Soundbarist.

- See funktsioon ei pruugi olenevalt mobiilseadmest toetatud olla.
- See funktsioon ühildub ainult Samsungi mobiilseadmetega, milles töötab Android 8.1 või uuem versioon.

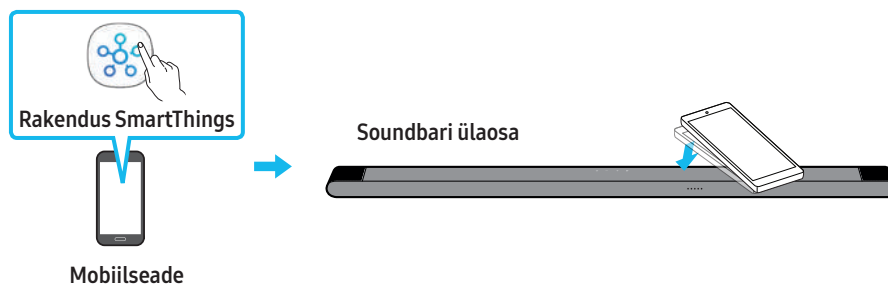

1. Lülitage mobiilseadmes sisse funktsioon **Tap Sound**.

- Lisateabe saamiseks funktsiooni sisselülitamise kohta vaadake allpool jaotist „**Tap Soundi funktsiooni seadistamine**“.

2. Puudutage mobiilseadmega Soundbari. Valige kuvatavas sõnumiaknas „**Start now**“.

Mobiilseadme ja Soundbari vahel luuakse Bluetooth-ühendus.

3. Väljastage mobiilseadmes esitatava sisu heli Soundbarist.

- See funktsioon ühendab mobiilseadme Bluetoothi kaudu Soundbariga, tuvastades vibratsiooni, mis tekib, kui seade puudutab Soundbari.
- Ärge puudutage mobiilseadmega Soundbari teravaid nurki. See võib Soundbari või mobiilseadet kriimustada või kahjustada.
- Soovitav on katta mobiilseade ümbrisega. Puudutage õrnalt laia ala Soundbari ülaosal, kasutamata liigselt jõudu.
- Selle funktsiooni kasutamiseks värskendage rakendus **SmartThings** uusimale versioonile.
Funktsioon ei pruugi olenevalt rakenduse versioonist toetatud olla.

Tap Soundi funktsiooni seadistamine

Kasutage rakendust **SmartThings**, et funktsioon **Tap View**, **Tap Sound** sisse lülitada.

1. Avage mobiilseadmes rakendus **SmartThings**.
2. Valige mobiilseadmes rakenduse **SmartThings** kuval (☰ → ⚙️).
3. Lülitage „**Tap View**, **Tap Sound**“ sisse, et funktsioon toimiks, kui mobiilseade liigutatakse Soundbari lähedale. Funktsioon on sisse lülitatud.

MÄRKUS

- Kui mobiilseade on energiasäästurežiimis, siis funktsioon **Tap Sound** ei tööta.
- Funktsioon **Tap Sound** ei pruugi töötada, kui Soundbari lähedal on näiteks elektriseadmeid, mis põhjustavad raadiohäireid. Veenduge, et raadiohäireid tekitada võivad seadmed oleksid Soundbarist piisavalt kaugel.

07 ÜHENDAMINE APPLE AIRPLAY 2 KAUDU

- See funktsioon ei pruugi mõnes riigis saadaval olla.
- Samsung Soundbar toetab AirPlay 2-te ja vajab opsüsteemi iOS 11.4 või uuemat versiooni.

AirPlay 2 aitab muusikat, netisaateid ja muud heli Apple'i seadmetest Samsungi Soundbari voogedastada.

- Kontrollige, kas Soundbar on sisse lülitatud ja ühendatud Apple'i seadmega samasse Wi-Fi-võrku.
- Valige  AirPlay-toega rakenduses või iPhone'i, iPadi või Maci juhtimiskeskuses.
- Praeguse heli esitamiseks valige Soundbar saadaolevate seadmete loendist.

08 SEINAKINNITUSE PAIGALDAMINE

Ettevaatusabinõud paigaldamisel

- Paigaldage ainult vertikaalsele seinale.
- Ärge paigaldage seda kõrge temperatuuri või niiskustasemega kohta.
- Kontrollige, kas sein on toote raskuse kandmiseks piisavalt tugev. Kui ei ole, siis tugevdage seina või valige muu paigalduskoht.
- Enne Soundbari seinale paigaldamist ühendage selle kaablid välisseadmetega.
- Enne seadme paigaldamist veenduge, et see oleks välja lülitatud ja voluvõrgust lahutatud. Vastasel juhul võib see põhjustada elektrilöögi.

Seinakinnituse komponendid

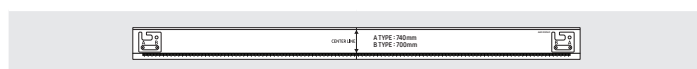

Seinakinnitusjuhik

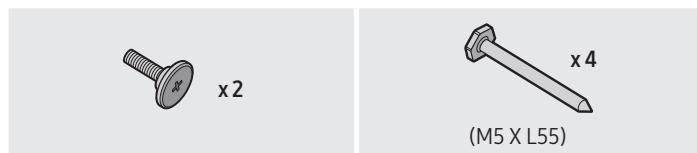

Hoidikkrugi

Kruvi

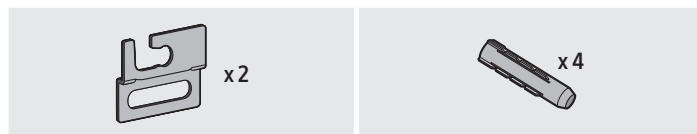

Seinakinnituskronstein

Kruvi ankur

1. Asetage seinakinnitusjuhik vastu seinapinda.
 - Seinakinnitusjuhik peab olema loodis.
 - Kui teler on seinale kinnitatud, paigaldage Soundbar vähemalt 5 cm telerist allapoole.

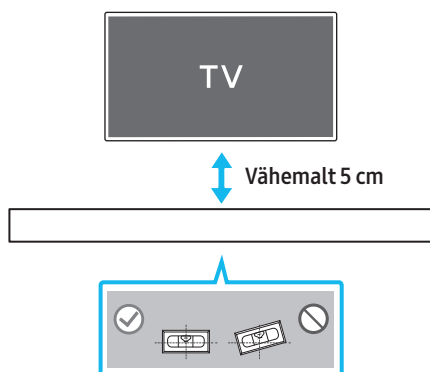

2. Joondage Seinakinnitusjuhiku keskjoon teleri keskjoonega (kui paigaldate Soundbari teleri alla) ja kinnitage Seinakinnitusjuhik teibi abil seinale.
 - Kui te seda teleri alla ei paigalda, seadke keskjoon paigalduskoha keskjoonele.

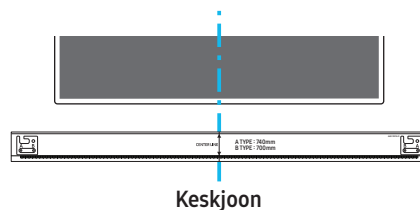

Keskjoon

3. Suruge pastapliiatsi või teritatud pliiaatsi ots läbi juhiku mõlemas otsas oleva kujutise A-tüüp ja B-tüüp keskpunkti, et märkida tugikruvide asukoht, seejärel eemaldage seinakinnitusjuhik.

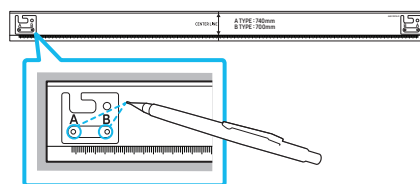

4. Kasutades sobiva suurusega puuri, puurige kummagi märgistuse kohale seinasse auk.
 - Kui märgistused ei vasta tihtide asendile, siis kinnitage enne tugikruvide sisestamist aukudesse kindlasti sobivad tüüblid. Tüüblite kasutamisel veenduge, et puuritavad augud oleksid kasutatavate tüüblite jaoks piisavalt suured.
5. Lükake kruvi (ei kuulu komplekti) läbi iga kruvi ja seejärel keerake kõik kruvid kindlalt tugikruvi aukudesse.

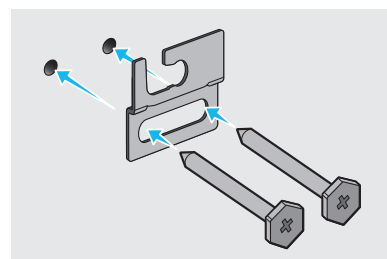

6. Paigaldage 2 seinakinnituskronsteini õigetpidi Soundbari tagaküljele, kasutades 2 hoidikkruvi.

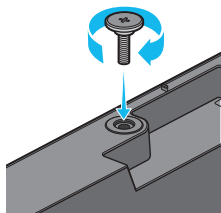

- Kokkupanekul veenduge, et seinakinnituskronsteinide riputusosad jääksid Soundbari taha.

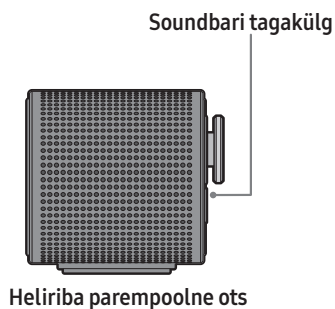

7. Paigaldage Soundbar koos selle külge kinnitatud seinakinnituskronsteinidega, riputades seinakinnituskronsteini seinal olevatele hoidikkruidel.

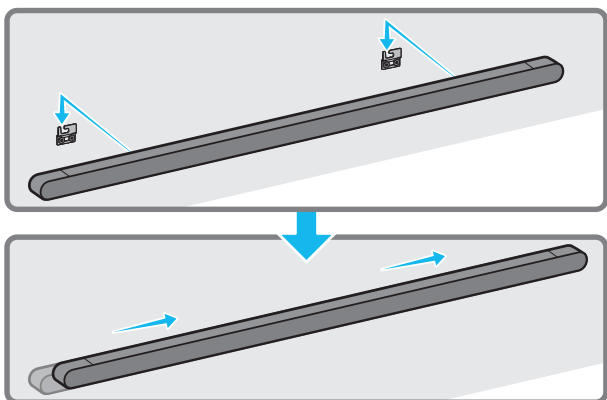

8. Libistage Soundbar alla, nagu on näidatud allpool, et seinakinnituskronsteini toetuksid kindlalt hoidikkruidel.
- Sisestage hoidikkruid seinakinnituskronsteinide laia (tagumisse) ossa ja seejärel libistage seinakinnituskronsteini alla, nii et seinakinnituskronsteini toetuksid kindlalt hoidikkruidel.

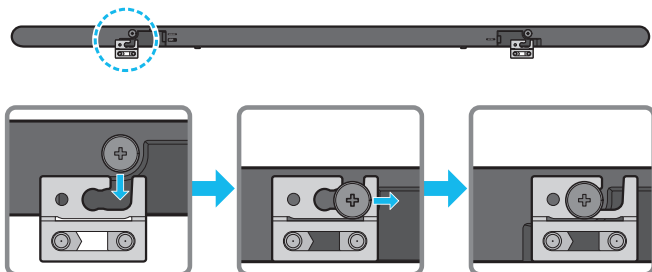

09 SOUNDBARI PAIGALDAMINE TELERI ETTE

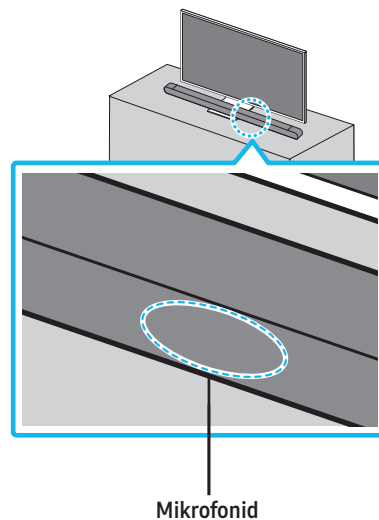

Nagu on joonisel näidatud, joondage Soundbari keskosa teleri keskosaga ja asetage Soundbar ettevaatlikult telerialusele.

Paigutage mikrofonid aluse ette, et hääletuvastuse kasutamisel ei tekiks häireid.

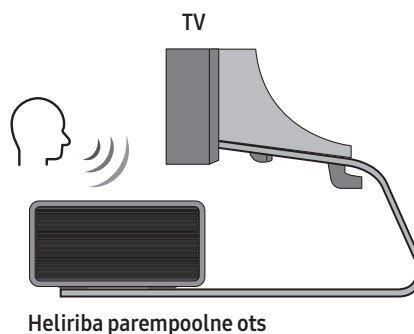

MÄRKUS

- Veenduge, et Soundbar oleks paigutatud tasasele ja tugevale pinnale.
- Kui seadme ja teleri vahel pole piisavalt ruumi, võib see põhjustada hääletuvastuse ja akustikaga seotud probleeme.
- Eespool olev joonis erineb olenevalt vastavast mudelist.

10 TARKVARAVÄRSKENDUS

Automaatne värskendus

Kui Soundbar on Internetiga ühendatud, värskendatakse tarkvara automaatselt isegi siis, kui Soundbar on välja lülitatud.

- Automaatse värskendamise funktsiooni kasutamiseks peab Soundbar olema Internetiga ühendatud.
Wi-Fi-ühendus Soundbariga lõpetatakse, kui Soundbari toitejuhe vooluvõrgust eemaldatakse või vool katkeb. Pärast toitekatkestust või toitejuhtme uuesti ühendamist lülitage Soundbar sisse ja seejärel ühendage see uuesti Internetiga.

USB kaudu värskendamine

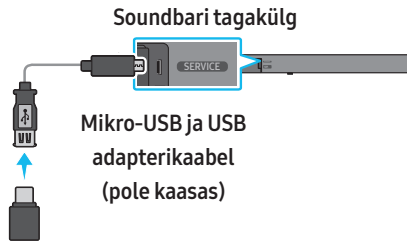

Samsung võib pakkuda tulevikus Soundbari süsteemile püsivaravärskendusi.

Kui saadaval on värskendus, saate Soundbari värskendada, kui ühendate Soundbari pesaga SERVICE USB-seadme, mis sisaldab püsivaravärskendust.

1. Minge veebisaidile (www.samsung.com) ja otsige klienditoe menüüst mudeli nime.
 - Lisateavet värskenduse kohta vaadake täiendusjuhendist.
2. Laadige alla täiendusfail (USB-le).
3. Pakkige fail lahti, luues sama nimega kausta.
4. Salvestage loodud kaust USB-seadmesse ja seejärel ühendage USB-seade Soundbariga.
5. Lülitage Soundbar sisse. Seejärel värskendatakse toodet 3 minuti jooksul.

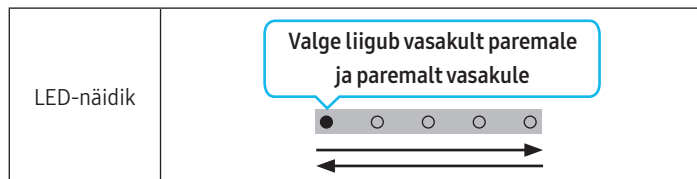

- Värskendamise ajal ärge lülitage seadet välja ega eemaldage USB-seadet.
- Kui kollane LED-tuli põleb pärast tarkvaravärskenduse lõpulejõudmist, tähendab see seda, et lisaks on pooleli mõni muu värskendamine. Sel juhul lülitage toide välja või eemaldage USB-seade.
- Kui värskendamist ei toimu, ühendage Soundbari toitejuhe uuesti.
- Kui uusim versioon on installitud, siis värskendamist ei toimu.
- Olenevalt USB-seadme tüübist ei pruugita värskendamist toetada.

- Kui värskendusfail pole saadaval, vilgub näidik 3 korda punaselt.



- Kui värskendusfail on olemasoleva versiooniga sama või sellest madalam, vilgub näidik 3 korda tsüaansiniselt.



Lähtestamine

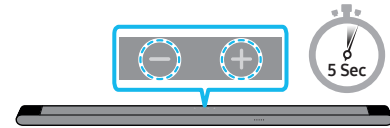

Kui Soundbar on sisse lülitatud, vajutage selle korpusel nuppe — + (Helitugevus) ühel ja samal ajal vähemalt 5 sekundit. LED-ekraan muutub allpool näidatud viisil ja seejärel Soundbar lähtestatakse.

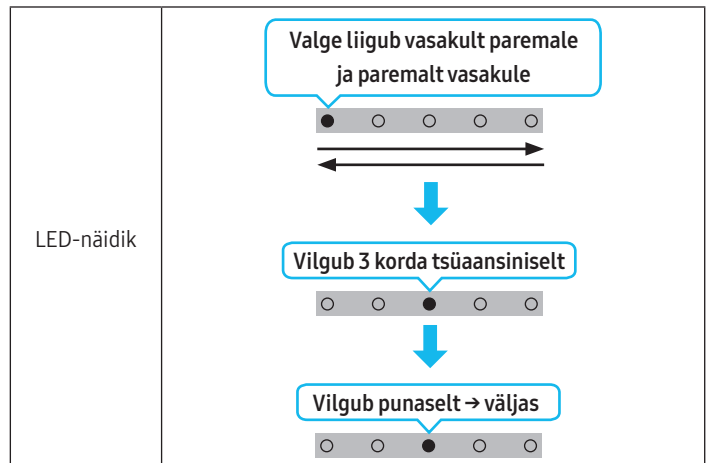

⚠ ETTEVAATUST!

- Kõik Soundbari sätted lähtestatakse. Tehke seda toimingut ainult siis, kui lähtestamine on nõutav.

11 TÕRKEOTSING

Enne abi otsimist kontrollige järgmist.

Soundbar ei lülitu sisse.

- Kontrollige, kas Soundbari toitejuhe on korralikult pistikupesaga ühendatud.

Soundbar töötab korrapäraselt.

- Eemaldage toitejuhe ja ühendage see uuesti.
- Taaskäivitage välisseade ja proovige uuesti.
- Kui puudub signaal, lülitage Soundbar kindla aja möödudes automaatselt välja. Lülitage seade sisse. (Vt lk 9.)

Kaugjuhtimispuult ei tööta

- Suunake kaugjuhtimispuult otse Soundbarile.
- Laadige kaugjuhtimispuult.

Soundbari näidik põleb punaselt.

- Mikrofon on välja lülitatud. Lülitage mikrofon sisse. (Vt lk 7.)

Soundbarist ei väljastata heli.

- Soundbari helitugevus on liiga madal või see on vaigistatud. Reguleerige helitugevust.
- Kui ühendatud on välisseade (digiboks, Bluetooth-seade, mobiilseade vms), reguleerige välisseadme helitugevust.
- Teleri heli väljastamiseks valige Soundbar. (Samsungi teler: Avaleht (🏠) → Menüü → Seaded (⚙️) → Kõik seaded (⚙️) → Heli → Heliväljund → Select Soundbar)
- Kaabel ei pruugi olla Soundbariga korralikult ühendatud. Eemaldage kaabel ja ühendage uuesti.
- Eemaldage toitejuhe täielikult, ühendage uuesti ja lülitage toide sisse.
- Lähtestage toode ja proovige uuesti. (Vt lk 30.)

Bassikõlarist ei väljastata heli.

- Kontrollige, kas bassikõlari tagaküljel oleva LED-näidiku tuli põleb siniselt. Ühendage Soundbar ja bassikõlar uuesti, kui näidik vilgub siniselt või põleb punaselt. (Vt lk 15.)
- Probleem võib ilmned, kui Soundbari ja bassikõlari vahel on takistus. Viige seadmed kohta, kus takistusi pole.
- Ühendust võivad häirida muud lähedal raadiosageduslikke signaale saatvad seadmed. Hoidke kõlar sellistest seadmetest eemal.
- Eemaldage toitepistik ja ühendage uuesti.

Juhul kui bassikõlaris ilmneb heli moonutus, viivitus või müra

- Probleeme võib põhjustada see, kui Soundbari ja bassikõlari vahel on mõni objekt. Asetage kõlarid kohta, kus selliseid esemeid ei ole.
- Heli moonutus või viivitused võivad tekkida siis, kui bassikõlar asuvad Soundbarist liiga kaugel. Asetage need Soundbari lähedale.
- Heli moonutus või viivitused võivad tekkida siis, kui Soundbar asub sellise instrumendi või elektriseadme lähedal, mis võib põhjustada raadiohäireid. Asetage Soundbar kaugemale esemetest, mis võivad põhjustada raadiohäireid. (Nt juhtmevaba marsruuter)
- Muutke TV võrguühenduse olek „juhtmevaba“ olekuks „juhtmega“.

Bassikõlari helitugevus on liiga madal

- Esitatava sisu originaalhelitugevus võib olla madal. Proovige reguleerida bassikõlari helitaset. (Vt lk 10.)
- Tooge bassikõlar endale lähemale.

Kui teler ei ole ühendatud HDMI (ARC) kaudu.

- Kontrollige, kas HDMI-kaabel on ühendatud korralikult pesaga ARC. (Vt lk 17.)
- Ühendamine ei pruugi ühendatud välisseadme (digiboks, mängukonsool vms) tõttu võimalik olla. Looge ühendus otse Soundbariga.
- HDMI-CEC ei pruugi olla teleris aktiveeritud. Lülitage CEC teleri menüüs sisse. (Samsungi teler: Avaleht (🏠) → Menüü → Seaded (⚙️) → Kõik seaded (⚙️) → Ühendus → External Device Manager → Anynet+ (HDMI-CEC) ON)

Heli puudub, kui loote teleriga ühenduse režiimis HDMI (ARC)

- Teie seade ei saa sisendsignaali esitada. Lülitage teleri heliväljund PCM-ile või Dolby Digitalile. (Samsungi teleri puhul: Avaleht (🏠) → Menüü → Seaded (⚙️) → Kõik seaded (⚙️) → Heli → Eksperdi seaded → Digitaalse heliväljundi vorming)

Soundbar ei loo Bluetoothi kaudu ühendust.

- Uue seadme ühendamiseks lülitage ühebnuse loomiseks **Bluetoothi sidumine** (Vajutage kaugjuhtimispuuldil nuppu **PAIR** või hoidke nuppu **⊘ (Mic On/Off)** korpusel vähemalt 5 sekundit vajutatuna.)
- Kui Soundbar on ühendatud muu seadmega, siis eemaldage esmalt see seade, enne kui seadme vahetate.
- Ühendage uuesti pärast seadmest Bluetooth-kõlarite loendi eemaldamist. (Samsungi teler: Avaleht (🏠) → Menüü → Seaded (⚙️) → Kõik seaded (⚙️) → Heli → Heliväljund → Bluetooth Kõlarite loend)
- Eemaldage toitepistik ja ühendage uuesti, seejärel proovige veel kord.
- Lähtestage toode ja proovige uuesti. (Lisateabe saamiseks vt **Lähtestamine**.)

Bluetoothi kaudu ühendamisel helitugevus väheneb.

- Mõned seadmed (nt mikrolaineahjud, juhtmevabad marsruuterid jms) võivad Soundbarile liiga lähedal asudes tekitada raadiohäireid.
- Kui Bluetoothi abil ühendatud seade viiakse Soundbarist liiga kaugemale, võib heli katkeda. Liigutage seade Soundbarile lähemale.
- Heli võib kaduda, kui mõni teie kehaosa on kokkupuutes Bluetooth-transiiveriga või toode on paigaldatud metallesemele. Kontrollige paigalduskeskkonda ja kasutustingimusi.

Soundbar ei loo ühendust Wi-Fi kaudu.

- Kontrollige, kas juhtmevaba ruuter on sisse lülitatud.
- Lülitage ruuter välja ja uuesti sisse, seejärel proovige veel kord.
- Soundbar ei saa ühendust luua, kui juhtmevaba signaal on liiga nõrk. Proovige liigutada ruuterit Soundbarile lähemale või võimalusel kõrvaldada mis tahes takistused, mis jäävad Soundbari ja ruuteri vahele.
- Uue juhtmevaba ruuteri korral peate kõlari võrguseaded uuesti konfigureerima.

Soundbar ei lülitu koos teleriga automaatselt sisse.

- Kui lülitate Soundbari teleri vaatamise ajal välja, siis toite sünkroonimine teleriga keelatakse. Kõigepealt lülitage välja teler.

AVA funktsioon ei ole saadaval järgmistel juhtudel.

- AVA funktsioon ei ole Q-symphony funktsiooni kasutamise ajal saadaval.
- AVA funktsioon ei ole saadaval, kui mikrofoni on välja lülitatud.

Pärast teleri ja Soundbari ühendamist lülitasin sisse Soundbari režiimi. Telerist ei väljastatud heli.

- Soundbari ühendamisel mobiilseadmega, kui Soundbar on teleriga ühendatud, väljastab Soundbar heli mobiilseadmest ja samas säilitab ühenduse teleriga. Seega ei edastata teleri heli kuskile.
- Lahutage mobiilseade ja Soundbar väljastab jälle teleriheli.

12 LITSENTS



Dolby, Dolby Atmos, and the double-D symbol are registered trademarks of Dolby Laboratories Licensing Corporation. Manufactured under license from Dolby Laboratories. Confidential unpublished works. Copyright © 2012-2021 Dolby Laboratories. All rights reserved.



For DTS patents, see <http://patents.dts.com>. Manufactured under license from DTS, Inc. (for companies headquartered in the U.S./Japan/ Taiwan) or under license from DTS Licensing Limited (for all other companies). DTS, Digital Surround, Virtual:X, and the DTS logo are registered trademarks or trademarks of DTS, Inc. in the United States and other countries. © 2021 DTS, Inc. ALL RIGHTS RESERVED.



The terms HDMI and HDMI High-Definition Multimedia Interface, and the HDMI Logo are trademarks or registered trademarks of HDMI Licensing Administrator, Inc. in the United States and other countries.



- Kasuta telefoni, tahvelarvutit või arvutit Spotify kaugjuhtimispuldina. Uuri selle kohta teavet saidilt spotify.com/connect
- Spotify tarkvara suhtes kehtivad kolmanda osapoole litsentsid, mille leiad siit: <https://www.spotify.com/connect/third-party-licenses>.



- Apple, Airplay, iPhone, iPad, and Mac are trademarks of Apple Inc., registered in the U.S. and other countries.
- Use of the Works with Apple badge means that an accessory has been designed to work specifically with the technology identified in the badge and has been certified by the developer to meet Apple performance standards.



[ENERGY STAR]

Ainult mudelid kvalifikatsiooniga ENERGY STAR

- Teie Samsungi tootel on tehasesätetes seadistatud kvalifikatsiooniks ENERGY STAR. Teatavate funktsioonide, sätete ja omaduste muutmine selles tootes võib muuta voolutarvet, tõenäoliselt suuremaks, kui on ENERGY STARi jaoks tarvilik.
- Keskkonnakaitseamet ja energia osakond. ENERGY STAR on valitsusasutuste ühisprogramm energiatõhusate tootete ja tavade soodustamiseks.

Vt lisateavet programmi ENERGY STAR kohta veebilehelt www.energystar.gov.

ENERGY STAR – ainult kvalifitseeruv mudel (kehtib ainult õhukestele mudelitele)

Programmi ENERGY STAR® partnerina on SAMSUNG otsustanud, et see toode vastab programmi ENERGY STAR® energiatõhususe juhistele.

- Programmi ENERGY STAR abil on vähendatud kasvuhoonegaaside emissiooni ja säästetud energiat vabatahtliku märgistamise abil.
- Selle toote energiahalduse säte on vaikimisi lubatud ja see sisaldab erinevaid seadeid alates 1 minutist kuni 5 tunnini.
- Puhkerežiimis toote saab käivitada ühe nupuvajutusega korpusel.

Ainult mudelid kvalifikatsiooniga ENERGY STAR (Muud mudelid)

- Programmi ENERGY STAR partnerina on Samsung otsustanud, et see toode või tootemudelid vastavad programmi ENERGY STAR energiatõhususe juhisele.

13 AVATUD LÄHTEKOODI LITSENTSI TEATIS

Avatud lähtekoodiga seotud päringute ja küsimuste taotluste saatmiseks pöörduge Samsungi poole meili teel (<http://opensource.samsung.com>)

14 OLULISED TEENUSEGA SEOTUD MÄRKUSED

- Selles kasutusjuhendis toodud pildid ja joonised on vaid viiteks ning võivad toote tegelikust välimusest erineda.
- Haldustasu võetakse järgmistel juhtudel:
 - (a) teie palvel kutsutakse välja tehnik, kuid tootel ei ole midagi viga (st kasutusjuhendit ei ole loetud).
 - (b) viite seadme parandustöökotta, kuid tootel ei ole midagi viga (st kasutusjuhendit ei ole loetud).
- Administratiivtasu antakse teile teada enne tehniku visiiti.

15 TEHNILISED ANDMED JA JUHEND

Tehnilised andmed

Mudeli nimi	HW-S800B / HW-S801B HW-S810B / HW-S811B
Kaal	1,4 kg
Mõõtmised (L x K x S)	1160,0 x 38,0 x 39,9 mm
Töötemperatuuri vahemik	+5°C kuni +35°C
Õhuniiskuse vahemik	10 % ~ 75 %
VÕIMENDI Nimiväljundvõimsus	(20W x 2) + (10W x 2) + (20W x 2) + (10W x 1) + (10W x 2)
Toetatud esitusvormingud	Dolby 5.1ch / Dolby Digital Plus / Dolby ATMOS (Dolby Digital Plus) / DTS 5.1ch / LPCM 2ch
JUHTMEVABA SEADME VÄLJUNDVÕIMSUS Wi-Fi maksimaalne saatja võimsus	100 mW 2,4 GHz – 2,4835 GHz, 200 mW 5,15 GHz – 5,25 GHz, 100 mW 5,25 GHz – 5,35 GHz & 5,47 GHz – 5,725 GHz
JUHTMEVABA SEADME VÄLJUNDVÕIMSUS BT maksimaalne saatja võimsus	100 mW 2,4 GHz – 2,4835 GHz korral
JUHTMEVABA SEADME VÄLJUNDVÕIMSUS SRD maksimaalne saatja võimsus	25 mW 5,775 GHz – 5,875 GHz korral

Bassikõlari nimi	HW-S800B / HW-S810B : PS-WB85D HW-S801B / HW-S811B : PS-WB86D
Kaal	6,4 kg
Mõõtmised (L x K x S)	238,0 x 240,8 x 238,0 mm
VÕIMENDI Nimiväljundvõimsus	200 W
JUHTMEVABA SEADME VÄLJUNDVÕIMSUS SRD maksimaalne saatja võimsus	25 mW 5,775 GHz – 5,875 GHz korral

MÄRKUS

- Samsung Electronics Co. Ltd jätab endale õiguse muuta tehnilisi andmeid ette teatamata.
- Mass ja mõõtmised on ligikaudsed.

Ettevaatust! Soundbar taaskäivitub automaatselt, kui lülitate Wi-Fi sisse/välja.

Üldine elektritarve puhkerežiimil (W)	5,1 W
Wi-Fi-ühenduse inaktiveerimine	Vajutage ja hoidke Soundbari kaugjuhtimispuldil nuppu CH LEVEL kauem kui 30 sekundit, et Wi-Fi-ühendus sisse või välja lülitada.
Bluetooth-ühenduse inaktiveerimine	Vajutage ja hoidke Soundbari kaugjuhtimispuldil nuppu tone control kauem kui 30 sekundit, et Bluetooth-ühendus sisse või välja lülitada.

- Käesolevaga kinnitab Samsung, et see raadioseade vastab direktiivi 2014/53/EL ja Ühendkuningriigi asjakohaste õigusaktide nõuetele. Vastavusdeklaratsiooni täisteksti leiata järgmiselt veebiaadressilt: <http://www.samsung.com>, avage jaotis Tootetugi ja sisestage mudeli nimi. Antud seadet võib kasutada kõigis EL-i riikides ja Ühendkuningriigis. Selle seadme 5 GHz WLAN-i (Wi-Fi või SRD) funktsiooni võib kasutada ainult siseruumides.



[Õige viis toote akude kasutusest kõrvaldamiseks]

(Kehtib riikides, kus jäätmed kogutakse sorteeritult)

Selline tähistus akul, dokumentidel või pakendil näitab, et toote akut ei tohi kõrvaldada koos muude olmejäätmetega. Keemilised elemendid Hg, Cd, või Pb näitavad, et aku elavhõbeda, kaadmiumi või plii sisaldus on EÜ direktiivi 2006/66 piirtasemest suurem.

Toote kasutaja ei saa tootega kaasnevat akut ise välja vahetada.

Väljavahetamise kohta teabe saamiseks võtke ühendust teenusepakkujaga.

Ärge proovige akut eemaldada ega visake seda tulle. Ärge võtke akut osadeks ega purustage või torgake seda läbi. Kui soovite tootest vabaneda, rakendatakse jäätmekogumispunktis toote, sealhulgas ka aku, ringlussevõtuks ja käitlemiseks sobivaid meetmeid.

Aku eemaldamine

- Aku eemaldamiseks võtke ühendust volitatud teeninduskeskusega. Aku eemaldamise juhiste saamiseks külastage veebilehte www.samsung.com/global/ecodesign_energy.
- Ohutuse huvides ei ole lubatud akut ise eemaldada. Valesti eemaldatud aku võib kahjustada akut ennast ja seadet, tekitada vigastusi ja/või muuta seadme ohtlikuks.



Õige viis toote kasutuselt kõrvaldamiseks
(elektriliste ja elektrooniliste seadmete jäätmed)

(Kehtib riikides, kus jäätmed kogutakse sorteeritult)

Selline tähistus tootel või selle tarvikutel või dokumentidel näitab, et toodet ega selle elektroonilisi tarvikuid (nt laadija, peakomplekt, USB-kaabel) ei tohi kasutusaja lõppemisel käidelda koos muude olmejäätmetega. Selleks et vältida jäätmete kontrollimatu käitlemisega seotud võimaliku kahju tekitamist keskkonnale või inimeste tervisele ning edendada materiaalsete vahendite säästvat taaskasutust, eraldage need esemed muudest jäätmetest ja suunake need vastutustundlikult taasringlusse. Kodukasutajad saavad teavet nende esemete keskkonnaohutu taaskasutamise kohta kas toote müüjalt või keskkonnaametist.

Firmad peaksid võtma ühendust tarnijaga ning kontrollima ostulepingu tingimusi ja sätteid. Toodet ega selle elektroonilisi tarvikuid ei tohi panna muude hävitamiseks mõeldud kaubandusjäätmete hulka.

Teavet Samsungi keskkonnavalaste kohustuste ja tootespetsiifiliste sätestatud kohustuste kohta, nagu REACH, WEEE, akud, patareid, vt www.samsung.com/uk/aboutsamsung/sustainability/environment/our-commitment/data/

KOMISJONI MÄÄRUS (EL) 2019/1782

Ökodisaini nõuded välistele toiteallikatele:

www.samsung.com/global/ecodesign_component