



www.lg.com

Copyright © 2023 LG Electronics Inc.

Kõik õigused kaitstud.

LG OLED TV

KASUTUSJUHEND

Ohutus ja viited



Enne seadme kasutamist lugege see kasutusjuhend hoolikalt läbi ning hoidke see hilisemaks kasutamiseks alles.

Toote mudel ja seerianumber asuvad toote tagaküljel ja ühel küljel. Salvestage need allpool juhuks, kui vajate hooldust.

Mudel

Seerianumber

Enne juhendi lugemist

- Enne teleri kasutamist lugege see kasutusjuhend hoolikalt läbi ja hoidke see edasiseks kasutamiseks alles.
- Veebisaidilt saate alla laadida kasutusjuhendi, mis sisaldab teavet paigaldamise, kasutamise, veaotsingu, tehniliste andmete, litsentsi jms kohta, ja vaadata selle sisu arvutis või mobiilsideseadmes.
- **Kasutusjuhend** : Lisateavet selle teleri kohta lugege tootesse integreeritud kasutusjuhendist. (Sõltub mudelist)
 - Kasutusjuhendi avamiseks liikuge suvandile  →  → [Tugij] → [Kasutusjuhend]

Müüakse eraldi

- Eraldi müüdivaid elemente võidakse kvaliteedi parendamiseks eelnevalt teavitamata vahetada või muuta. Nende esemete ostmiseks pöörduge edasimüüja poole. Need seadmed töötavad vaid teatud mudelitega.
 - Sõltuvalt tootefunktsioonide uuendamisest, tootja soovist või tegevuspoliitikast võidakse mudelinime või disaini muuta.
 - Antennide ja välisseadmete ühendamiseks vajalik kaabel tuleb eraldi osta.
- ✓ **Märkus**
- Toote tehnilisi andmeid või selle kasutusjuhendi sisu võidakse toote funktsioonide uuendamise tõttu muuta sellest eelnevalt teavitamata.
 - Tootekomplekti kuuluvad tarvikud sõltuvad mudelist.
 - Teie teler võib erineda pildil olevast.

Hoiatus! Ohutusjuhised



ETTEVAATUST: ELEKTRILÖÖGI OHU ENNETAMISEKS ÄRGE EEMALDAGE KAANT (EGA TAGUST). SEES EI OLE KASUTAJA POOLT HOOLDATAVAID OSI. PÖÖRDUGE KVALIFITSEERITUD HOOLDUSTÖÖTAJATE POOLE.



Selle sümboli eesmärk on teavitada kasutajat isoleerimata ohtlikust pingest, mis esineb toote korpuse ees ning millega kaasneb inimestele elektroloogi oht.



Selle sümboli eesmärk on teavitada kasutajat olulistest kasutus- ja hooldusjuhistest (hooldamine), mis on seadmega kaasasoleva dokumentatsiooni osaks.

HOIATUS : TULEKAHJU VÕI ELEKTRILÖÖGI OHU VÄHENDAMISEKS ÄRGE JÄTKE TOODET VIHMA KÄTTE VÕI NIISKESSE KOHTA.

- TULELEVIKU TÕKESTAMISEKS HOIDKE KÜÜNLADE VÕI MUUD LAHTISE LEEGIGA ESEMED SELLEST TOOTEST ALATI EEMAL.
 - **Ärge asetage telerit ja kaugjuhtimispulti järgmistesse keskkondadesse:**
 - Hoidke toodet eemal otsestest päikesevalgusest.
 - Suure niiskusega ruumi, nagu vannituba.
 - Küttekehade lähedale, nagu ahjud ja muud soojust kiirgavad seadmed.
 - Köögilauale või õhuniisuti lähedusse, kus teler võib jääda auru kätte või sellele võib tilkuda õli.
 - Vihma või tuule kätte.
 - Vältige tilkade või pritsmete seadmele sattumist ning ärge asetage seadme peale (nt seadme kohal olevatele riulitele) vedelikuga täidetud anumaid nagu vaasid, tassid jne.
 - Ärge asetage tuleohtlike esemete, nt bensiini ega küünalde lähedale; vältige teleri vahetut kokkupuudet kliimaseadmega.
 - Ärge paigaldage äärmiselt tolmusesse keskkonda.
- Vastasel juhul võite põhjustada tulekahju, elektrilöögi, põletuse/ plahvatuse või tootel võivad esineda torked või kahjustused.

• Ventilatsioon

- Paigaldage teler piisava ventilatsiooniga ruumi. Ärge paigaldage suletud alale, nt raamaturiilile.
 - Ärge asetage toodet vaibale või padjale.
 - Ärge katke vooluvõrku ühendatud seadet riide ega muu materjaliga.
- Veenduge, et te ei puudutaks ventilatsiooniavasid. Pärast teleri pikka aega vaatamist võivad ventilatsiooniavad kuumaks minna.

- Kaitske toitekaablit füüsilise või mehaanilise kuritarvituse eest, nagu väänamine, sõlme ajamine, näpistamine, ukse vahele jätmine või peale astumine. Pöörake erilist tähelepanu pistikutele, seinapistikupesadele ning kohtadele, kus juhe seadmest väljub.
 - Ärge teisaldage telerit, kui selle toitejuhe on ühendatud.
 - Ärge kasutage kahjustatud ega lõtva toitejuhet.
 - Toitejuhtme lahtiühendamisel tõmmake alati pistikust. Ärge tõmmake teleri väljalülitamiseks toitejuhtmest.
 - Ärge ühendage mitut seadet samasse vahelduvvoolu pistikupesasse, kuna see võib põhjustada tulekahju või elektrilöögi.
 - **Seadme vooluvõrgust lahtiühendamine**
 - Toitepistik on lahutusseade. Toitepistik peab hädaolukorras olema lihtsasti ligipääsetav.
 - Ärge lubage lastel teleri otsa ronida. Vastasel juhul võib teler pikali kukkuda ja vigastusi põhjustada.
 - **Välisantenni maandus** (võib riigiti erineda):
 - Välisantenni kasutades tuleb järgida alltoodud ettevaatusabinõusid. Välisantenni ei tohiks asuda rippuvate elektriliinide ega teiste elektrivõrgustite ega jõuahelate lähedal või kohas, kus antenn võiks selliste elektriliinide või ahelatega kokku puutuda, kuna see võib põhjustada surma või tõsiseid vigastusi.
 - Ärge puudutage kunagi seadet ega antenni äikesetormi ajal. Võite saada surmava elektrilöögi.
 - Veenduge, et telerit ja seinapistikut ühendav toitejuhe oleks korralikult ühendatud; vastasel korral võivad pistik ja pistikupesaga kahjustada saada ning halvimal juhul võib tekkida tulekahju.
 - Ärge sisestage tootesse metallesemeid ega kergesti süttivaid esemeid. Kui seadmesse on kukkunud võõrkeha, ühendage toitejuhe lahti ja võtke ühendust klienditeenindusega.
 - Ärge puudutage ühendatud toitejuhtme otsa. Võite saada surmava elektrilöögi.
 - **Järgmistel juhtudel ühendage seade viivitamata elektrivõrgust lahti ja võtke ühendust kohaliku klienditeenindusega.**
 - Toode on kahjustatud.
 - Seadmesse (nt vahelduvvoolu adapter, toitejuhe või teler) satub vett või muid aineid.
 - Tunnete, et telerist eraldub suitsu või muid lõhnu.
 - Esineb äikesetorm või seadet ei ole pikka aega kasutatud.
- Isegi kui teleri kaugjuhtimispuldi või nupu abil välja lülitate, jääb vahelduvvoolu toiteallikas seadmega ühendatuks, kui seda ei ole vooluvõrgust lahti ühendatud.
- Ärge kasutage teleri lähedal kõrgepinge elektriseadmeid (nt elektrilist putukatõrjevahendit). See võib põhjustada tõrkeid toote toimimisel.
 - Ärge proovige seda seadet mingil viisil muuta, kui teil ei ole selleks ettevõtte LG Electronics kirjalikku luba. Tekkida võib tulekahju või võite saada elektrilöögi. Hooldus- või remonditööde vajaduse korral võtke ühendust kohaliku klienditeenindusega. Lubamatu muutmise korral võidakse tühistada kasutajale antud seadme kasutusluba.
 - Kasutage ainult ettevõtte LG Electronics poolt heakskiidetud tarvikuid/lisavarustust. Vastasel juhul võite põhjustada tulekahju, saada elektrilöögi või tootel võivad esineda tõrked või kahjustused.
 - Ärge võtke vahelduvvoolu adapterit ega toitejuhet osadeks lahti. See võib põhjustada tulekahju või elektrilöögi.
 - Adapteri mahakukkumise või millegi vastu löömise vältimiseks tuleb adapterit ettevaatlikult käsitada. Lööb võib adapterit kahjustada.
 - Tulekahju või elektrilöögi esinemiseohu vähendamiseks ärge puudutage telerit kärgdate kätega. Kui toitepistikut harud on niisked või tolmuga kaetud, kühvitage toitepistik korralikult ja pühkige tolm ära.
 - **Patareid**
 - Hoidke tarvikuid (aku jne) ohutus kohas laste käeulatusest väljaspool.
 - Ärge lühistage akusid, võtke neid osadeks lahti ega laske nendel üle kuumeneda. Ärge hävitage akusid tules. Patareid tuleb hoida eemal liigsest kuumusest.
 - Ettevaatust: Aku asendamisel valet tüüpi akuga kaasneb tule- või plahvatusoht.
 - **Teisaldamine**
 - Veenduge, et seade oleks teisaldamisel välja lülitatud, pistik lahti ühendatud ja et kõik juhtmed oleksid eemaldatud. Suurema teleri kandmiseks võib vaja minna vähemalt kahte inimest. Ärge vajutage jõuga teleri esipaneelile. Vastasel juhul võib toode kahjustada saada, esineda tuleoht või tekkida vigastused.
 - Hoidke pakendis olev niiskustvastane materjal ja vinüülpakend lastele kättesaamatus kohas.
 - Ärge lööge toodet millegi vastu ja ärge laske ühelgi esemel tootesse ega selle ekraani peale kukkuda.
 - Ärge vajutage ekraanile tugevalt käe ega terava esemega (nt küüne, pliiatsi või pastakaga) ega kriimustage ekraani. See võib ekraani kahjustada.
 - **Puhastamine**
 - Puhastamiseks ühendage toitepistik lahti ja pühkige seda õrnalt pehme/kuiva lapiga. Ärge piserdage vett ega muid vedelikke otse teleri peale. Ärge kasutage kunagi klaasipuhastusvahendeid, õhuvärskendajaid, putukatõrjevahendeid, määrdeaineid, vahasid (autode jaoks või tööstuslikuks kasutamiseks mõeldud), abrasiivseid materjale, vedelaid, benseeni, alkoholi jms, mis võivad toodet ja selle paneeli kahjustada. Vastasel juhul võite saada elektrilöögi või toodet kahjustada.

Teleri tõstmine ja transportimine

Enne teleri transportimist või tõstmist tutvuge järgmiste juhistega, et vältida teleri kriimustamist või kahjustamist. Teleri tüübibist ja suurusest hoolimata tagada selle ohutu transport.

- Soovitage telerit transportida müügi komplekti kuulunud karbis või pakendis.
- Enne teleri transportimist või tõstmist eraldage toitejuhe ja kõik kaablid.
- Telerit hoides peab ekraan olema kahjustamise vältimiseks teist eemale suunatud olema.
- Hoidke tugevalt kinni teleri raami külgelt ja alaosast. Ärge hoidke kinni ekraanist, kõlaritest ega kõlarite iluvõrealt.
- Suurt telerit peavad transportima vähemalt kaks inimest.
- Telerit transportides ärge raputage seda ega laske sel liigselt vibreerida.
- Telerit transportides hoidke seda püsti, ärge keerake telerit külli ega kallutage seda vasakule või paremale.
- Ekraani kahjustamise vältimiseks ärge kasutage raami korpuse painutamiseks liigset jõudu.
- Olge teleri käsitlemisel ettevaatlik, et väljaulatavaid nuppe mitte kahjustada.



- Vältige alati ekraani puudutamist, kuna see võib ekraani kahjustada.
- Ekraani kriimustuste eest kaitsmiseks asetage ekraan statiivi teleri külge monteerimisel pehmenatud lauale või tasasele pinnale.

Lauale paigaldamine

- 1 Tõstke ja kallutage teler lauale püstiasendisse.
 - Õige ventileerimise tagamiseks jätke sein ja seadme vahele 10 cm (minimaalselt) suurune vahe. (Sõltub mudelist)
- 2 Ühendage toitekaabel sein pistikupessa.



- Ärge kandke toote kokkupanemisel kruvisadele võõraid (õli, määrdeained jne). (See võib toodet kahjustada.)
- Ohutuse ja toote pika kasutusea tagamiseks ärge kasutage heakskiitmata tarvikuid.
- Garantii ei hüvita heakskiitmata tarvikute kasutamisest põhjustatud kahjustusi või vigastusi.
- Kui paigaldate teleri alusele, võtke kasutusel meetmed toote ümberkukkumise vältimiseks. Vastasel juhul võib toode pikali kukkuda ja vigastusi põhjustada.
- Aluse kokkupanemisel veenduge, et kõik kompleksis kaasasolevad kruvid on külge kinnitatud. Kui kruvid ei ole täielikult kinni keeratud, võib toode kaldu minna või ümber kukkuda, põhjustades kahjustusi. Kruvide kinnikeeramine liigse jõuga võib põhjustada nende lahitletuleku kruvi ühenduse abrasiiooni tõttu.
- Kui paigaldate toote kappi või riivile, kasutades alust, siis veenduge, et see oleks laiem kui teler. (Sõltub mudelist)
- Kui teler asetatakse alusele, võib selle ekraan veidi tahapoole kalduda. Kui alus ei ole tasane, kuna aluse alla on asetatud ese või see ei asu tasasel pinnal, võib toode kukkuda ja põhjustada vigastusi või toote kahjustamist. (Sõltub mudelist)

Teleri seinale paigaldamine

- 1 Sisestage ja pingutage teleri tagaküljele aaskruvid või teleri kronstein ja poldid.
 - Kui aaskruvide asukohta on paigaldatud poldid, eemaldage need.
 - 2 Kinnitage seinakinnitustoend poltidega sein külge. Sobitage seinakinnitustoend teleri tagaküljel olevate aaskruvidega.
 - 3 Ühendage aaskruvid ja seinakinnitustoend tugeva nõoriga. Hoidke nõör tasase pinnaga horisontaalselt.
- Kasutage alust või platvormi, mis on teleri kandmiseks piisavalt tugev ja suur.
 - Kinnitid, poldid ja trossid ei kuulu komplekti. Täiendavaid tarvikuid saate kohalikult edasimüüjalt.

Alus (Müüakse eraldi)

(Sõltub mudelist)

Alus	Mudel
SR-G3WU55	OLED55G3*
SR-G3WU65	OLED65G3*
SR-G3WU8377	OLED77/83G3*

Seinale paigaldamine

Ühendage valikulist seinakinnitust teleri tagaküljele ja tahke seinale pörandaga risti. Kui ühendate telerit muu ehitusmaterjali külge, võtke ühendust kvalifitseeritud personaliga. LG soovib lasta seinakinnitustoendi seinale paigaldada kvalifitseeritud spetsialistile. Soovitame kasutada LG seinakinnituskronsteini. LG seinakinnitusklambrit ühendatud kaablitega on lihtne nihutada. Kui te ei kasuta LG seinakinnituskronsteini, kasutage palun seinakinnituskronsteini, millega on seade korralikult seinale kinnitatud selliselt, et väliseadmete ühendamiseks on piisavalt ruumi. Enne seinakinnitusklambrite paigaldamist soovime kõik kaableid ühendada.



- Enne teleri seinale paigaldamist eemaldage alus statiivi kinnitamise toimingu vastupidises järjekorras.
- Lugege kruvide ja seinakinnitustoendi kohta lisateavet osast Lisavarustus.
- Kui kavatsete paigaldada seadme seinale, ühendage VESA standard-paigaldusliides (lisatarkvara) toote tagumisele küljele. Kui paigaldate seadet seinakinnitusliidese (lisaseadmed), kinnitage see mahakukkumise vältimiseks hoolikalt.
- Teleri seinale paigaldamisel veenduge, et teleri toitejuhe ega signaalkaabel ei ripuks teleri taga.
- Ärge paigaldage toodet seinale, kui toode võib õli või õliuduga kokku puutuda. See võib toodet kahjustada ning põhjustada toote mahakukkumist.
- Täiskontaktiga seinakronsteini paigaldamisel ei tohi teler olla seinariparede tõttu tugevalt vastu seinale.

Ohutusteave

(Välja arvatud OLW480B, LSW440B)

- Kvalifitseeritud spetsialistid peavad selle juhendi hoolikalt läbi lugema, et õigesti paigaldada.
- Pärast paigaldamist peavad kvalifitseeritud spetsialistid selle juhendi klientidele üle andma ning soovitama ka neil see läbi lugeda ja hilisema kasutamise jaoks alles hoida.
- Pärast paigaldamisjuhendi läbilugemist hoidke seda edaspidise kasutamise jaoks käepärases kohas.



- Paluge toode paigaldada poe poolt määratud kvalifitseeritud spetsialistil. Kui paigaldajaks on keegi teine kui kvalifitseeritud spetsialist, võib see olla ülimalt ohtlik ja viia vigastusteni.
- Ärge paigaldage toodet ebastabiilsesse kohta, mis ei talu toote raskust. Kui paigalduskoht pole piisavalt tugev, võib toode kukkuda ja põhjustada vigastusi.

- Kui soovite toodet pärast paigaldamist teisaldada või välja vahetada, võtke ühendust poe poolt määratud kvalifitseeritud spetsialistiga. Paigaldamine on tehniline ülesanne ja kui kogemusteta isik võib toodet paigaldada või teisaldada, võivad sellega kaasneda ohud.
- Paigaldatud toote küljes ei tohi rippuda ega seda tugevalt tõugata. Toode võib selle tagajärjel kukkuda ja põhjustada vigastusi.
- Kui paigaldate toote seinale, ärge riputage teleri taha toite- või signaalkaableid. See võib juhtmeid kahjustada ja põhjustada tulekahju, elektrilöögi või toote rikke.
- Kandke toote paigaldamisel kindlasti töökindaid.
 - Kui paigaldate toodet kaitsmata kätega, võite end vigastada.
- Järgige toote paigaldamisel paigaldusjuhendi juhiseid. Kui toote paigaldamisel ei järgita paigaldusjuhendi juhiseid, võib see põhjustada vigastusi või kahjustada toodet.
- Tootte paigaldamiseks või toote kõrguse reguleerimiseks on vaja kindlasti vähemalt kaht inimest. Üksinda paigaldamise üritamine võib põhjustada vigastusi või kahjustada toodet.
- Kontrollige enne paigaldamist, kas sobiv sein on olemas. Kasutage tootega kaasapandud ankruid ja konkse. Heakskiiduta konksud või kruvid võivad olla toote raskuse jaoks eb sobivad ja seega ohtlikud.
- Kui puurite paigaldamiseks seinale auke, kasutage kindlasti õige läbimõõduga puuriterasid. Järgige juhiseid augu sügavuse kohta. Kui toote jaoks aukude tegemisel ja toote paigaldamisel ei järgita kasutusjuhendi juhiseid, võib tulemus olla ebastabiilne ja ohtlik.
- Ärge pühkige toodet märja lapiga ega kasutage toote paigaldamiskoha all kütte- ega niisutusseadmeid. Vedel vesi või aur võib sattuda tootesse ning liigne kuumus võib põhjustada tulekahju, elektrilöögi või rikke.
- Ärge paigaldage toodet sprinkleri või anduri lähedale, samuti mitte kohtade lähedale, kus võib esineda vibratsioone või tugeid ega ka kõrgepingejuhtmete ega toiteallikate lähedale.
- Tõmmake toote toitejuhe pistikupesast välja, enne kui alustate paigaldamist. Pistikupessa ühendatud toitejuhtmega toote paigaldamise tagajärjeks võib olla elektrilöök või tulekahju.
- Ärge paigaldage toodet paljakäsi. Kandke kindlasti töökindaid. Töökindasteta paigaldamine võib põhjustada vigastusi.
- Ühendage toode kaasasoleva juhtmega. Heakskiiduta juhtme kasutamise tagajärjeks võivad olla kahjustused, kui juhe hõõrub vastu seinale. Kasutage kindlasti kaasasolevat juhtmeliitmikku. (See võib olla eri mudelitel erinev.)

Enne paigaldamist

(Välja arvatud O LW480B, LSW440B)

- Ärge kasutage toodet ühelgi teisel eesmärgil kui teleri kinnitamine seinale.
- Ärge olge paigaldamisel hooletu ja ärge kasutage ebasobivat või heakskiiduta seinakronsteini, et vältida toote kahjustamist ja ohtlikke olukordi.
- Järgige paigaldusjuhendi juhiseid, et seinakronsteini paigaldamine läheks sujuvalt.
- Katkestage paigaldamine kohe ja võtke ühendust hoolduskeskusega, kui te ei mõista paigaldamist täielikult.

Kasutage kvalifitseeritud spetsialisti abi, kui pärast päringu esitamist on paigaldamisel veel probleeme.

- Soovitame paigaldada toote betoonseinale või puitprussile. Toodet ei ole soovitatav paigaldada teistele pindadele (kips-, vineer-, tellis- jm seinad). Paigaldamisvigade tõttu võib toode alla kukkuda.
- Paigaldage toode vertikaalsele seinale.
Ärge paigaldage kaldus seinale, mis ei vasta ehitusstandarditele, ega ka tugeva kaldega seinale või lakke.
LG ei vastuta probleemide eest, mis tulenevad toote valest paigaldamisest, nt tugeva kaldega seinad ja laed.
- Enne paigaldamist kontrollige kaasapandud tarvikuid. Me ei vastuta ühegi kadumaläinud või kahjustatud tarviku eest pärast seda, kui sisemine pakend on avatud.
- Kui imik või väike laps neelab mõne kaasapandud tarviku alla, võib see olla ohtlik, nt põhjustada lämbumist. Jälgige, et imikud ja lapsed ei saaks tarvikuid kätte.
- Keerake kruvid korralikult kinni.
Kuid ärge pingutage kruvisid liigse jõuga üle. See võib kahjustada seina või toodet või vähendada toote jäikust või toimimist.
- Ärge paigaldage telerit, mis koormab toodet liigselt ja ärge lubage tootele avaldada liigset jõudu.
- Kasutage paigaldamisel tööriistu ettevaatlikult, et vältida õnnetusi.

Paigaldamistööriistad

- “+”-kujuline kruvikeeraja (käsitsi või elektriline) / vesilood / trel / Ø 8 mm puuritera betoonile või Ø 4 mm puuritera terasele

Teleri seinale paigaldamine

(Välja arvatud O LW480B, LSW440B)

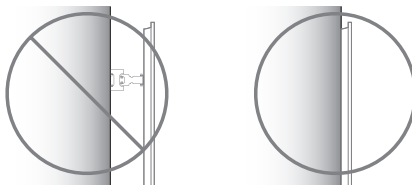

- Pärast paigaldamist kasutage telerit seina lähedal.

Konksude ja kruvide kinnitamine

(Välja arvatud O LW480B, LSW440B)

Kontrollige alljärgnevaid punkte.

- Kontrollige, kas seina ja viimistluse materjal ning paksus vastavad kasutusjuhendis nõutud tingimustele. Enne paigaldamist veenduge, et sein suudab kanda teleri raskust.
- Kasutage komplekti kuuluvaid ankurkinnitusi ja kruvisid pragudeta betoonseinale.
- Toodet ei tohi paigaldada kipsplaadist, paberist või keskmise tugevusega saepuruplaadist (MDF) seinale. Kui toode paigaldamine sellisele seinale on siiski vajalik, tuleb ankurkruvid kinnitada kandva seina (betoon) või viimistlusmaterjali taga oleva puitprussi külge.
- Seinakronstein tuleb kinnitada prussi külge. See ei ole tavaliselt probleem, kuid sõltuvalt tingimustest ei pruugi kronsteini kinnitamine prussi külge olla alati võimalik. Sellisel juhul võib olla abi mitmesugustest kipsseina ankurkinnitustest, nagu liblikankrud. Kipsseina ankurkinnituste kasutamisel veenduge, et nii kinnitused kui ka sein suudavad kanda teleri raskust. Pange tähele, et komplekti kuuluvad ankurkinnitused ei pruugi olla teie situatsioonis sobilikud, seega konsulteerige asjatundjaga.
- Muud täpselt nimetamata seinad peavad suutma taluda tõmbejõudu vähemalt 70 kgf (686 N) ja löikejõudu üle 100 kgf (980 N) ühe kinnituse kohta.
- Kasutage aukude puurimiseks betooni puhul Ø 8 mm puuritera ja lööktrelli või puitprussi puhul Ø 4 mm puuritera.

Paigaldamisel betoonseinale

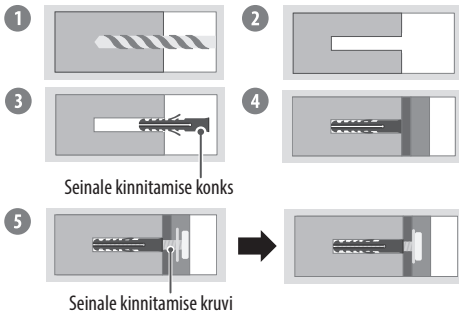

- 1 Puurige konksude kohtadesse \varnothing 8 mm puuriteraga 80 mm kuni 100 mm sügavused augud.
- 2 Puhastage puuritud augud.
- 3 Sisestage kaasasolevad konksud aukudesse, et kinnitada seinakronstein. (Kasutage konksude sisestamisel haamrit.)
- 4 Lükake seinakronstein seinale lähedale selliselt, et aukude asukohad kattuksid.
- 5 Keerake kruvid kinni, et kinnitada seinakronsteini augud. Keerake praegu kruvid kinni pingutusmomendiga 45 kgf/cm kuni 60 kgf/cm.

Paigaldamisel puitprussi külge

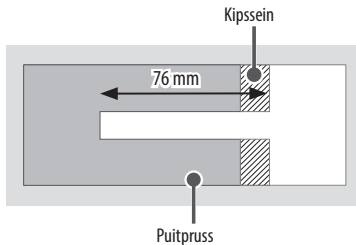

Kasutage puidu puhul \varnothing 4 mm puuritera, et puurida 76 mm sügavused augud. (Puhastage puuritud auk.)

Kinnitage seinale kinnitamise kruvi otse puitprussi külge, ilma et kasutaksite ankurkinnitust.

Pärast paigaldamist

- Lisakaablite ühendamisel toote külgedega soovitage hoida teleri keskosa horisontaalselt või vertikaalselt ja toodet tõmmata, veendumaks enne ühendamist, et vahemaa seinaga oleks piisav.
- Lisakaablite ühendamisel toote alaosaga soovitage teleri enne ühendamist seinakinnitusel eemaldada.

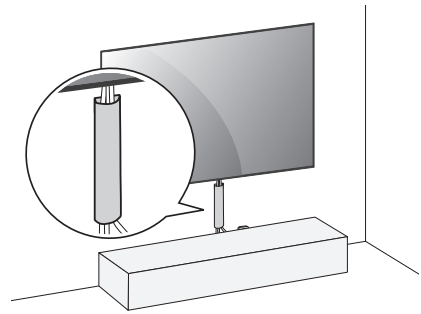

(Näide)

- Kasutage teleri alaosas olevate kaablite korrastamiseks kaablihaldussüsteemi, nagu on näidatud allpool. Kaablihaldussüsteem pole tootega kaasas, nii et peate need eraldi ostma.
- Pärast toote paigaldamist kasutage seda ainult seinale kinnitatuna.
 - Toote kasutamise ajal, kui see pole seinale kinnitatud, võib toodet kahjustada või põrutada.
- Ärge kasutage kaabli eemaldamiseks teravat eset. See võib kahjustada kaablit või elektrikappi. Samuti võib see põhjustada isikukahju. (Sõltub mudelist)

Antenn/Kaabel

Ühendage teleri antenni seinapistikusse RF-kaabliga (75 Ω).

- Rohkem kui kahe teleri kasutamiseks kasutage signaali jaoturit.
- Kui kujutise kvaliteet on kehv, paigaldage kujutise kvaliteedi parendamiseks signaali võimendi.
- Kui kujutise kvaliteet on kehv ja antenn on ühendatud, suunake antenn õigesse suunda.
- Antennikaablit ega muundurit tarnekomplektis ei ole.
- Teleri ei saa Ultrakõrglahutusega televisiooni mittetoetavas asukohas Ultrakõrglahutusega sisu otse vastu võtta.

Satelliidiantenn

Ühendage teleri satelliidiantenniga satelliidi pistikusse RF-kaabli abil (75 Ω). (Sõltub mudelist)

Teleri käivitamine

Teleri sisselülitamine

Nupu abil saate hõlpsasti teleri funktsioone kasutada.

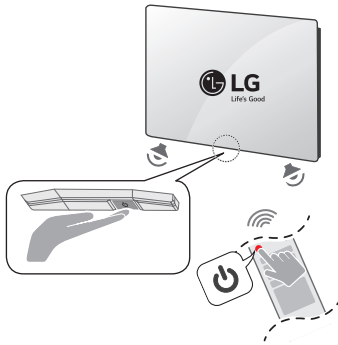

Toide sisse (vajutage)

Toide Välja¹⁾ (Vajutage ja hoidke all)

Menüü juhtimine (Vajutage²⁾)

Menüü valik (Vajutage ja hoidke all³⁾)

- 1) Kõik töötavad rakendused suletakse, ja pooleliolev salvestamine lõpetatakse. (Olenevalt riigist)
- 2) Menüüs navigeerimiseks vajutage sisselülitatud teleril seda nuppu korra.
- 3) Selle funktsiooni kasutamiseks tuleb avada Menüü juhtfunktsioonid.

✓ Märkus

- Kui teler lülitatakse pärast tehases tarnimist esmakordselt sisse, võib teleri lähtestamiseks kuluda paar minutit.
- Teie teleri OSD (On Screen Display – ekraanikuva) võib juhendis näidatust veidi erineda.
- Seade peab olema ühendatud elektripistikusse, mis on lihtsasti ligipääsetav. Nende tootemudelite puhul, millel ei ole sisse-/väljalülitamise nuppu, tuleb seadme väljalülitamiseks toitejuhe lahti ühendada.



Ühendused

Ühendage teleriga erinevad välisseadmed ning lülitage sisendrežiimid valima välisseadmeid. Lisateave välisseadmete ühendamise kohta leiate vastava seadme kasutusjuhendist.

HDMI

- Kui ühendate HDMI-kaablit, lülitage toode ja välisseadmed välja ning eemaldage need vooluvõrgust.
- Toetatud HDMI audiovorming (Sõltub mudelist):
 - True HD (48 kHz),
 - Dolby Digital / Dolby Digital Plus (32 kHz, 44,1 kHz, 48 kHz),
 - PCM (32 kHz, 44,1 kHz, 48 kHz, 96 kHz, 192 kHz)
 - DTS (44,1 kHz, 48 kHz, 88,2 kHz, 96 kHz)
 - DTS-HD (44,1 kHz, 48 kHz, 88,2 kHz, 96 kHz, 176,4 kHz, 192 kHz)

✓ Märkus

- Kui Sisend-porti ühendatud seadmel on samuti funktsiooni HDMI Deep Colour tugi, võib pilt olla selgem. Kui seadmel puudub tugi, ei pruugi see korralikult töötada. Sellisel juhul lülitage teleri seade [HDMI sügav värv] välja.
-  →  → [Üldine] → [Välisseadmed] → [HDMI sätteid] → [HDMI sügav värv]
- Kasutage sertifitseeritud kaablit, millele on kinnitatud HDMI logo.
- Kui te ei kasuta sertifitseeritud HDMI-kaablit, ei pruugita ekraanil pilti kuvada või võib esineda viga ühenduse loomisel.
- Soovituslikud HDMI-kaabli tüübid
 - Kaabel Ultra High-Speed HDMI®/™ (3 m või lühem)

USB

Mõningad USB-jaoturid ei pruugi töötada. Kui USB-jaoturi kaudu ühendatud USB-seadet ei tuvastata, ühendage see otse teleri USB porti.

✓ Märkus

- Optimaalse ühenduse tagamiseks peaksid HDMI- ja USB-seadmete kaablite sooned olema vähem kui 10 mm paksused ja 18 mm laiused. Kui USB-kaabel või -mälupluk ei sobi teleri USB-pessa, kasutage USB 2.0 toega pikenduskaablit. (Sõltub mudelist)

Infrapuna-kaugjuhtimiseseade

Saate juhtida digiboksi (kaabel/satelliit/IP/OTT), Blu-ray-/DVD-mängijat, heliriba, mängukonsoole jne, kasutades infrapunaandurit. (Olenevalt riigist)

✓ Märkus

- Ühendage infrapunaanduri kaabel teleri infrapunaanduri pesaga.
- Kasutage seadme juhtimiseks kaugjuhtimispuldi seadeid.
- Kinnitage infrapunaandur komplekti kuuluva 3M-i teibiga.

Välisseadmed

Kasutatavad välisseadmed on järgmised: Blu-ray mängijad, HD vastuvõtjad, DVD-mängijad, videokassetmakid, audiosüsteemid, USB-mäluseadmed, arvuti, mänguseadmed ja muud välisseadmed.

✓ Märkus

- Välisseadmete ühendamine võib sõltuvalt mudelist erineda.
- Arvutirežiimis võib esineda eraldusvõime, vertikaalmustri, kontrasti või heledusega seotud müra. Müra olemasolul muutke arvutiväljundi eraldusvõimet, värskendussagedust või reguleerige heledust ja kontrastsust menüüs [Pilt], kuni jääte kvaliteediga rahule.
- Kõik eraldusvõime sätteid ei pruugi arvutirežiimis sõltuvalt graafikakaardist korralikult töötada.
- Kui teie arvutis esitatakse Ultrakõrglahutusega sisu, võib video või heli edastamine teie arvuti jõudlusest tulenevalt kohati katkendlik olla. (Sõltub mudelist)
- Kasutage juhtmega kohtvõrguga ühendamisel 7. kategooria kaablit, mis võimaldab kiiret internetiühendust. (Ainult LAN-pordi olemasolu korral.)

Tehnilised andmed

Toiteühenduse nõue

AC 100-240 V ~ 50/60 Hz

(Olenevalt riigist)

Leviedastuse tehniline kirjeldus				
	Digitaalteler			Analoogteleviisioon
Televiisioonisüsteem	DVB-T/T2, DVB-C, DVB-S/S2			PAL B/B, PAL B/G, PAL D/K, PAL-I, SECAM B/G, SECAM D/K, NTSC-M
Kanali katvus	DVB-S/S2	DVB-C	DVB-T/T2	46 ~ 862 MHz
	950 ~ 2150 MHz	46 ~ 890 MHz	VHF III : 174 ~ 230 MHz UHF IV : 470 ~ 606 MHz UHF V : 606 ~ 862 MHz S-riba II : 230 ~ 300 MHz S-riba III : 300 ~ 470 MHz	
Salvestatavate programmide maksimumarv	6000		3000	
Välisantenni näivtakistus	75 Ω			
Standardse liidese moodul (L x K x S)	100,0 mm x 55,0 mm x 5,0 mm			

- Teatud 8K sisend-/dekodeerimisstandardid ei pruugi olla toetatud. Teatud 8K standardite toetamiseks võib olla vaja lisaseadet. Ülesskaleeritud ja täiustatud 8K kujutised erinevad olenevalt sisust. (Sõltub mudelist)

Keskonnatingimused

Töötemperatuur	0 °C kuni 40 °C	Hoiundamistemperatuur	-20 °C kuni 60 °C
Tööniiskus	Alla 80 %	Niiskus hoiundamisel	Alla 85 %

Seinakinnituse paigaldamise tingimused

Kaldenurk	0° kuni 15°
-----------	-------------

* See spetsifikatsioon kehtib vaid seinakinnituse reguleeritava nurgaga toodete puhul.

- Toiteallika ja energiatarbe kohta saate teavet tootele kinnitatud sildilt.
 - Tüüpiline energiatarve on mõõdetud kooskõlas standardiga IEC 62087 või iga riigi energiamäärustega.
 - * Mõne mudeli puhul asub silt välisseadme ühendusliidese katte sisemuses.
 - * Olenevalt mudelist või riigist ei pruugi tüüpilist energiatarvet olla sildile märgitud.

Teave avatud lähtekoodiga tarkvara märkuse kohta

Selles tootes olevate GPL, LGPL, MPL ja muude lähtekoodi avaldamise kohustusega vabatarvaralitsentside alusel lähtekoodi saamiseks ning ligipääsuks kõigile viidatud litsentsitingimustele, autoriõiguste teadetele ja muudele asjakohastele dokumentidele külastage palun veebisaiti <https://opensource.lge.com>.

LG Electronics pakub teile avatud lähtekoodi CD-plaadil hinnaga, mis katab selle levitamise seotud kulud, nagu andmekandja kulud, tarnimise ja käsitsemise kulud, ning mille saate tellida, saates e-kirja aadressile opensource@lge.com.

See pakkumine kehtib kõigile, kellele see teave edastati, kolm aastat pärast selle toote viimast tarnimist.

Litsentsid

HDMI™

HIGH-DEFINITION MULTIMEDIA INTERFACE

QUICK SET®

(Toimib ainult LG Magic Remote toega teleritega)

HGE Advance™



Covered by patents at patentlist.accessadvantage.com

Törkeotsing

Vajutage teleri-/HDMI-sisendis kolm korda kaugjuhtimispuldi nuppu , et kuvada ekraanil mudeli nimi ja seerianumber.

Telerit ei saa kaugjuhtimispuldiga kasutada.	<ul style="list-style-type: none">• Kontrollige kaugjuhtimispuldi andurit ja proovige uuesti.• Veenduge, et seadme ja kaugjuhtimispuldi vahel ei ole mõnda takistust.• Veenduge, et patareid on täis ja õigesti paigaldatud (+ ja +, - ja -).
Puudub pilt ja heli.	<ul style="list-style-type: none">• Kontrollige, kas toode on sisse lülitatud.• Veenduge, et toitejuhe on korralikult toitepesasse ühendatud.• Kontrollige toitepesa korrasolekut, ühendades sinna teisi seadmeid.
Teler lülitub ootamatult välja.	<ul style="list-style-type: none">• Kontrollige toitesätteid. Võimalik, et toimus toitekatkestus.• Kontrollige, kas automaatse väljalülitamise funktsioon on seadistamise ajal aktiveeritud.• On võimalik, et automaatse väljalülitamise funktsioon töötab. See toode on varustatud automaatse väljalülitusfunktsiooniga, mis lülitab toite automaatselt välja, kui kaugjuhtimispulti ei kasutata 15 minuti jooksul ilma sisendsignaalia.
Arvutiga ühendamise korral (HDMI) signaali ei tuvastada.	<ul style="list-style-type: none">• Kasutage teleri välja-/sisselülitamiseks kaugjuhtimispulti.• Ühendage HDMI-kaabel uuesti.• Taaskäivitage arvuti ajal, mil teler on sisselülitatud.
Ebatavaline kuva	<ul style="list-style-type: none">• Kui teler on puudutamisel külm, siis võib sisselülitamisel tegemist olla mõningase "värelusega". See on tavaline, seadmega on kõik korras.• See paneel on täiustatud toode, milles on miljoneid piksleid. Võite näha ekraanil tillukesi musti punkte ja/või heledavärvilisi punkte (valge, punane, sinine või roheline) suurusega 1 ppm. See ei viita tõrkele ega mõjuta toote talitlust ja usaldusväärsust. Nähtus leiab aset ka kolmandate osapoolte toodetes ning pole põhjus toote väljavahetamiseks ega hüvitamiseks.• Sõltuvalt vaatenurgast (vasak/parem/ülevall/all) võite näha ekraanil erinevaid heledusi ja värve. See nähtus tekib ekraani omaduste tõttu. See ei ole seotud toote omadustega ning see ei ole rike.• Vältige ekraani puudutamist või sõrme(de) hoidmist ekraani peal pikemat aega. Vastasel juhul võib ekraanil ajutiselt näha olla moonutusefekte.
Loodud heli	<ul style="list-style-type: none">• Pragisev heli: Pragisevat heli loob teleri vaatamisel või selle väljalülitamisel plastiku temperatuurist ja niiskusest tulenev termiline kokkutõmbumine. See on tavaline toodetes, mis soojuse tõttu kuju muudavad.• Elektriühenduse ümin/ekraani sumin: Toodet elektrivooluga varustav kiiretoimeline lülitusskeem tekitab vaikset müra. See erineb sõltuvalt tootest. See müra ei mõjuta toote talitlust ega usaldusväärsust.

Teleri ei lülitu püsivalt sisse, kuna režiim Alati valmis on aktiivne, või andur ei lülita seda automaatselt sisse.

- Liikumisandur asub teleri all keskel.
- Liikumisandur on toetatud ainult kindlate mudelite puhul.
- Kui midagi on liikumisanduri peal, ei pruugi see ootuspäraselt töötada.
- Kui telerit ümbritsev keskkond on liiga hele või pime, ei pruugi liikumisandur ootuspäraselt töötada.
- Takistused teleri ees võivad mõjutada liikumisanduri tuvastusfunktsiooni.
- See võib toimida, tuvastades muutuse telerit ümbritsevas valgustuses või objektide (lemmikloomad, robottolmuimeja jne) liikumise.
- Selleks et lõpetada režiimi Alati valmis kasutamine jaotises  →  → [Üldine] → [Alati valmis] → [Luba funktsioon] või et kasutada ainult režiimi Alati valmis funktsiooni Üldine, võite valida suvandi Luba režiim Alati valmis, lülitada ekraani välja ja seejärel lõpetada liikumisanduri kasutamise jaotises [Alati valmis seaded]. Ekraani liikumisanduriga sisselülitamise funktsiooni saab seadistada, kui kohandada anduri jõudlust jaotises [Alati valmis seaded] → [Liikumisanduri tundlikkus].



- Väänake liigne vesi või puhastusvahend lapist välja.
- Ärge pihustage vett ega puhastusvahendit otse teleri ekraanile.
- Pihustage kuivale lapile nii palju vett või puhastusvahendit, mis on ekraani puhastamiseks vajalik.

Ettevaatusabinõud OLED-teleri ekraani kaitsmiseks

Erinevalt tavalistest LED-/LCD-teleritest kuvavad OLED-telerid pilte, mille iga piksel kiirgab valgust, et saavutada täiuslik must värv ja pakkuda selget pilti ilma hägustamiseta.

Suure eraldusvõimega pildikvaliteedi saavutamiseks kasutatud orgaaniliste materjalide omaduste tõttu kogeab OLED-ekraanide puhul sageli pildi sissepõlemist, mis võib olla püsiv nähtus. Seda võib täheldada kõigi OLED-paneelide puhul ja kuigi soovitatud pildirežiimid võivad minimeerida pildi sissepõlemist, ei pruugi praegune tehnoloogia seda siiski täielikult takistada.



Sama pildi pikka aega järjest või korduvalt kuvamine võib põhjustada ekraani pildi sissepõlemist, mis on OLED-paneeliga toodete puhul nende omaduste tõttu levinud nähtus. Sellel tootel on sisseehitatud ekraani kaitsefunktsioon. Vältige selliste piltide kuvamist, mis võivad põhjustada sissepõlemist, ja järgige soovitusi.

Pildid, mis võivad põhjustada sissepõlemist





- Pildid, mille üla- ja alaosa ja/või vasakus ja paremas servas on mustad alad.
- Pildid, mille kuvasuhe on 4:3 või 21:9.
- Pildid, mis on pikaks ajaks fikseeritud, näiteks kanali number, jaama logo, mängukonsooli ikoon, digiboksi menüü jne.
- Muud fikseeritud ekraanipildid või korduvalt kuvatavad pildid.



Funktsiooni [Piksli puhastus] kasutamine OLED-teleri ekraani kaitsmiseks

OLED-teleril on piksli puhastusfunktsioon, millega see kontrollib ekraani olekut ja takistab pildi sissepõlemist. Funktsioon arvutab kogunenud vaataja põhjal optimaalse teostamisaja ja aktiveerub automaatselt teleri väljalülitamisel. Kui funktsioon töötab, võivad ekraani üla- ja alaosa ilmuda horisontaalsed jooned. Piksli puhastusfunktsioon töötab, kui toode on ühendatud toitejuhtme ja vooluvõrguga.

- Funktsiooni käsitsi aktiveerimiseks vajutage kaugjuhtimispuldil nuppu , avage  → [Üldine] → [OLED-ekraani hooldus] → [OLED-paneeli hooldus] ja vajutage nuppu [Piksli puhastus].

Soovitused pildi sissepõlemise minimeerimiseks

Kui vaatate telerit pikka aega järjest, vajutage kaugjuhtimispuldil nuppu , avage  → [Pilt] → [Vali režiim] ja valige režiimiks [Toite automaatne säästmine], seejärel avage [Täpsemad sätted] → [Heledus] ja seadistage suvand [OLED-i piksli te heledus] madalamale tasemele. Lisaks vajutage kaugjuhtimispuldil nuppu , avage  → [Üldine] → [OLED-ekraani hooldus] → [OLED-paneeli hooldus] ja valige suvandi [Reguleeri logo heledust] väärtuseks [Kõrge].

Kui kuvatud on pilt, mille ülemises/alumises/vasakus/paremas servas on mustad ribad, vajutage kaugjuhtimispuldil nuppu , seejärel vajutage nuppu  ning avage [Pilt] → [Kuvasuhe] → [Kasutaja valik] → [Vertikaalne suum] või [Neljasuunaline suum], et mustad ribad eemaldada. Lülitage välja seadmete, nt digiboksi seadistamise menüüd, et neid ei kuvataks ekraani pikka aega.

✓ Märkus

- Kui ekraanil kuvatakse pikemat aega ühte ja sama staatilist kujutist, aktiveerub funktsioon, mis vähendab ekraani heledust. Heleduse tase taastub kanali või muu sisendallika vahetamisega. See funktsioon ennetab ekraani sissepõlemist.

Liikumistundliku kaugjuhtimispuldi kasutamine

 **Toide** Lülitab teleri sisse või välja.

 Avab jaotise [Kava].

LIST** Salvestatud programmide loendi kuvamine.



QUICK ACCESS** Avab jaotise [Redigeeri kiirpääsu].

- [Redigeeri kiirpääsu] on funktsioon, mis võimaldab avada määratud rakenduse või Live TV otse, vajutades ja hoides numbrinuppe.

 **Helitugevuse nupud** Reguleerib helitugevust.

 **Kodu** Pääseb juurde menüüle Kodu.

 **Kodu** Käivitab viimati kasutatud rakendused.

Rullik (OK) Menüü valimiseks vajutage nupu  keskele. Saate nupuga  programme vahetada.

Rullik (OK) Avab funktsiooni [Magic Explorer]. Saate kasutada funktsiooni [Magic Explorer], kui kursor on lillat värvi. Kui vaatate mõnda saadet, vajutage ja hoidke kursorit videol. Kui kasutate valikuid [Saatekava], [Seaded], [Spordimärguanne] või [Kunstigalerii], vajutage pikalt teksti.

Üles/Alla/Vasakule/Paremale Vajutage menüü kerimiseks üles-, alla-, vasak- või paremnoolu nuppu. Kui vajutate kursori kasutamise ajal nuppe  lõpetatakse kursori ekraanil kuvamine ning kaugjuhtimispult MAGIC toimib tavalise kaugjuhtimispuldina. Kursori uuesti ekraanil kuvamiseks raputage kaugjuhtimispulti MAGIC vasakule ja paremale.

 **Tagasi** Naaseb eelmisele tasemele.

 **Tagasi** Pääseb juurde menüüle Kodu.

Mikrofon

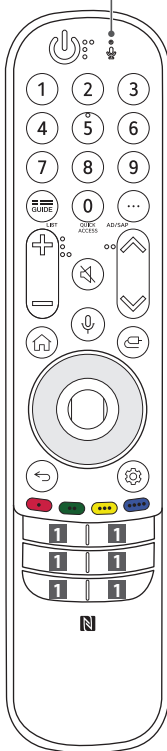

 **

 **

AD/SAP**

 **

 **

 **

 **

 **

 **

 **

 **

 **

 **

 **

 **

 **

 **

 **

 **

 **

 **

 **

 **

 **

Numbrinupud Sisestab numbrid.

Avab jaotise [Kiirspikker].

Rohkem toiminguid Näitab rohkem kaugjuhtimispuldi toiminguid.

Helikirjelduste funktsioon aktiveeritakse.

Programminupud Kerib läbi salvestatud kanalite või programmide.

Vaigista Vaigistab heli.

Vaigista Avab ligipääsetavuse [Ligipääsetavus] menüü.

Häältuvastus Häältuvastuse funktsiooni kasutamiseks on vaja võrgühendust.

Saate kontrollida soovitatud sisu. (Mõni soovitussteenuse ei pruugi olenevalt teie asukohariigist saadaval olla.)

Häältuvastus Hääletuvastuse funktsiooni kasutamiseks rääkige, hoides samal ajal nuppu all.

Sisend Vahetab sisendallikat.

Sisend Avab vaate [Kodukeskus].

Q. Seaded Avab Quick-seaded.

Q. Seaded Kuvab kõikide seadistuste Kõik seaded menüü.

Nende abil saab kasutat mõne menüü erifunktsioone.

Punane nupp Käivitab salvestusfunktsiooni.

Voogedastuse teenuse nupud Loob ühenduse voogvideo teenusega.

Juhendis toodud kirjeldused põhinevad kaugjuhtimispuldi nupudel. Palun tutvuge juhendiga hoolikalt ja kasutage telerit vastavalt juhistele. (Mudelid või piirkonnast olenevalt ei pruugi mõned nupud ja teenused kasutatavad olla.)



Kuidas liikumistundlikku kaugjuhtimispulti registreerida

Liikumistundliku kaugjuhtimispuldi kasutamiseks tuleb pult esmalt teleriga paarida.

- 1 Sisestage patarei liikumistundlikku kaugjuhtimispulti ja lülitage teler sisse.
 - 2 Osutage liikumistundliku kaugjuhtimispuldiga teleri suunas ja vajutage liikumistundlikul kaugjuhtimispuldil nuppu  **Rullik (OK)**.
- * Kui liikumistundliku kaugjuhtimispuldi teleril registreerimine ebaõnnestub, lülitage teler välja ja uuesti sisse ning proovige uuesti.

Kuidas liikumistundliku kaugjuhtimispuldi registreerimist tühistada?

Vajutage viie sekundi jooksul samal ajal klahve  (**Tagasi**) ja  (**Kodu**), et liikumistundlik kaugjuhtimispult telerist lahti paarida.

* Vajutage ja hoidke kauem kui 5 sekundit all nuppe  (**Kodu**) ja  (**Q Seaded**), et Magic Remote lahti ühendada ja samal ajal uuesti registreerida.











- Pääsupunkt (AP) soovitatakse paigutada telerist kaugemale kui 0,2 m. Kui pääsupunkt paigaldatakse vähem kui 0,2 m kaugusele, ei pruugi liikumistundlik kaugjuhtimispult raadiosageduslike häirete tõttu korralikult toimida.



Režiimi Alati valmis kasutamine

(Sõltub mudelist)

Te saate kasutada telerit ja ühendada selle Bluetoothiga vahetu kõnetuvastuse abil, kui toide on väljas.

- *  →  → [Üldine] → [Alati valmis], lülitage säte [Luba funktsioon] sisse.
- * Kui vajutate nuppu  teleri vaatamise ajal, lülitub ekraan sisselülitatud režiimile [Alati valmis], ja kui vajutate veelkord nupule  , lülitub ekraan väljalülitatud režiimile [Alati valmis].
- * Vajutage teleri vaatamiseks nuppu  (**Kodu**) või nuppu  (**Tagasi**), kui ekraan on sisselülitatud režiimis [Alati valmis].
- * Vajutage nuppu  **Rullik (OK)**, et kuvada taustapilti, kui ekraan on väljalülitatud režiimis [Alati valmis], ja vajutage teleri vaatamiseks nuppu .

✓ Märkus

- Režiimi Alati valmis kasutamine võib suurendada energiakulu.
- Kui te liikumisanduriga mudelite, näiteks G3 puhul seadistate ekraani sisselülitamise liikumisanduriga, lülitub teler sisse liikumise tuvastamisel.
- Lisateavet funktsiooni kohta vaadake  →  → [Tugi] → [Kasutusjuhend] → [Veatsing] → [Vaadake lisateavet režiimi Alati valmis kohta].

Nutiseadmete ühendamine NFC siltidega

NFC on tehnoloogia, mis kasutab lähiväljasidet (13,56 MHz), mis võimaldab mugavalt andmeid saata ja vastu võtta, ilma et peaksite eraldi midagi seadistama. Kui viite nutiseadme NFC-funktsiooniga kaugjuhtimispuldi lähedusse, saate installida rakenduse LG ThinQ ja ühendada seadme teleriga.

- 1 Lülitage NFC nutiseadme seadetes sisse. Selleks, et kasutada NFCd Androidi seadmetega, seadke NFC-funktsioon nutiseadme seadetes siltide lugemise/kirjutamise peale. NFC seadistus võib seadmest olenevalt erineda.
- 2 Viige nutiseade kaugjuhtimispuldi  (NFC) lähedale. NFC sildi kasutamiseks vajalik kaugus on 1 cm.
- 3 Järgige juhiseid oma nutiseadmes rakenduses LG ThinQ.
- 4 Kui seote nutiseadme kaugjuhtimispuldiga, saate ühendatud teleris kasutada mitmeid funktsioone rakenduse LG ThinQ kaudu.

✓ Märkus



















- See funktsioon on saadaval ainult nutiseadmetes, kus on NFC aktiveeritud.
- See funktsioon on saadaval ainult siis, kui kaugjuhtimispuldil on olemas NFC logo.

Tehnilised andmed









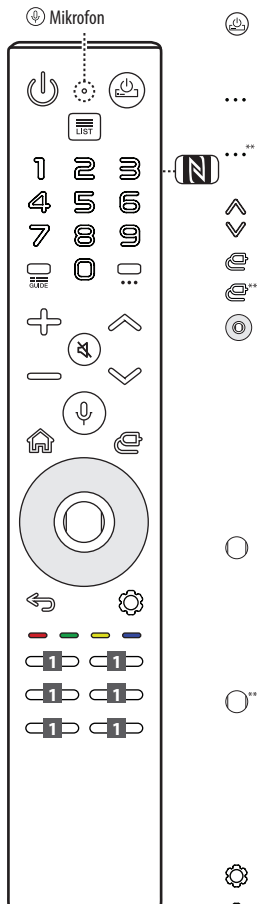



Tehnilised andmed (MR23GN, MR23GA)		
	Sagedusvahemik	Väljundvõimsus (max.)
Bluetooth	2400 ~ 2483,5 MHz	8 dBm
NFC	13,553 ~ 13,567 MHz	-11,22 dBuA/m @ 10 m

* Ainult MR23GN

Liikumistundliku kaugjuhtimispuldi kasutamine

-  **Toide** Lülitab teleri sisse või välja.
-  Salvestatud programmide loendi kuvamine.
- Numbrinupud** Sisestab numbrid.
-  Avab jaotise [Kiirspikker].
-  Avab jaotise [Redigeeri kiirpääsu].
 - [Redigeeri kiirpääsu] on funktsioon, mis võimaldab avada määratud rakenduse või Live TV otse, vajutades ja hoides numbrinuppe.
-  Avab jaotise [Kava].
-  Salvestatud programmide loendi kuvamine.
-  **Helitugevuse nupud** Reguleerib helitugevust.
-  **Vaigista** Vaigistab heli.
-  **Vaigista** Avab ligipäasetavuse [Ligipäasetavus] menüü.
-  **Häältuvastus** Häältuvastuse funktsiooni kasutamiseks on vaja võrguühendust. Saate kontrollida soovitatud sisu. (Mõni soovitus teenus ei pruugi olenevalt teie asukohariigist saadaval olla.)
-  **Häältuvastus** Hääletuvastuse funktsiooni kasutamiseks rääkige, hoides samal ajal nuppu all.
-  **Kodu** Pääseb juurde menüüle Kodu.
-  **Kodu** Käivitab viimati kasutatud rakendused.
-  **Tagasi** Naaseb eelmisele tasemele.
-  **Tagasi** Pääseb juurde menüüle Kodu.
-  Nende abil saab kasutada mõne menüü erifunktsioone.
-  **Punane nupp** Käivitab salvestusfunktsiooni.
-  **1** **Voogedastuse teenuse nupud** Loob ühenduse voogvideo teenusega.



-  **DIGIBOKSI Toide** Saate digiboksi sisse või välja lülitada, kui lisate digiboksi oma teleri universaalse kaugjuhtimise alla.
-  **Rohkem toiminguid** Näitab rohkem kaugjuhtimispuldi toiminguid.
-  **Rohkem toiminguid** Aktiveeritakse helikirjelduste funktsioon.
-  **Programminupud** Kerib läbi salvestatud kanalite või programmide.
-  **Sisend** Vahetab sisendallikat.
-  **Sisend** Avab vaate [Kodukeskus].
-  **üles/alla/vasakule/paremale** Vajutage menüü kerimiseks üles, alla, vasakule või paremale. Kui vajutate kursori kasutamise ajal nuppe üles, alla, vasakule või paremale lõpetatakse kursori ekraanil kuvamine ning kaugjuhtimispuldi MAGIC toimib tavalise kaugjuhtimispuldina. Kursori uuesti ekraanil kuvamiseks raputage kaugjuhtimispuldi MAGIC vasakule ja paremale.
-  **Rullik (OK)** Menüü valimiseks vajutage nupu  keskele. Saate nupuga  programme vahetada.
 - Ärge liigutage kaugjuhtimispuldi rullikut paremale või vasakule. See võib põhjustada toote tõrke.
-  **Rullik (OK)** Avab funktsiooni [Magic Explorer]. Saate kasutada funktsiooni [Magic Explorer], kui kursor on lillat värvi. Kui vaatate mõnda saadet, vajutage ja hoidke kursorit videol. Kui kasutate valikuid [Saatekava], [Seaded], [Spordimärguanne] või [Kunstigalerii], vajutage pikalt teksti.
-  **Q. Seaded** Avab Quick-seaded.
-  **Q. Seaded** Kuvab kõikide seadistuste Kõik seaded menüü.

Juhendis toodud kirjeldused põhinevad kaugjuhtimispuldi nappudel. Palun tutvuge juhendiga hoolikalt ja kasutage telerit vastavalt juhistele.

(Mudelid või piirkonnast olenevalt ei pruugi mõned nupud ja teenused kasutatavad olla.)



Kuidas liikumistundlikku kaugjuhtimispulti registreerida

Liikumistundliku kaugjuhtimispuldi kasutamiseks tuleb pult esmalt teleriga paarida.

- 1 Sisestage patarei liikumistundlikku kaugjuhtimispulti ja lülitage teler sisse.
 - 2 Osutage liikumistundliku kaugjuhtimispuldiga teleri suunas ja vajutage liikumistundlikul kaugjuhtimispuldil nuppu  **Rullik (OK)**.
- * Kui liikumistundliku kaugjuhtimispuldi teleril registreerimine ebaõnnestub, lülitage teler välja ja uuesti sisse ning proovige uuesti.

Kuidas liikumistundliku kaugjuhtimispuldi registreerimist tühistada?

Vajutage viie sekundi jooksul samal ajal klahve  (**Tagasi**) ja  (**Kodu**), et liikumistundlik kaugjuhtimispult telerist lahti paarida.

* Vajutage ja hoidke kauem kui 5 sekundit all nuppe  (**Kodu**) ja  (**Q. Seaded**), et Magic Remote lahti ühendada ja samal ajal uuesti registreerida.











- Pääsupunkt (AP) soovitatakse paigutada telerist kaugemale kui 0,2 m. Kui pääsupunkt paigaldatakse vähem kui 0,2 m kaugusele, ei pruugi liikumistundlik kaugjuhtimispult raadiosageduslike häirete tõttu korralikult toimida.



Režiimi Alati valmis kasutamine

(Sõltub mudelist)

Te saate kasutada telerit ja ühendada selle Bluetoothiga vahetu kõnetuvastuse abil, kui toide on väljas.

- *  →  → [Üldine] → [Alati valmis], lülitage säte [Luba funktsioon] sisse.
- * Kui vajutate nuppu  teleri vaatamise ajal, lülitub ekraan sisselülitatud režiimile [Alati valmis], ja kui vajutate veelkord nupule , lülitub ekraan väljalülitatud režiimile [Alati valmis].
- * Vajutage teleri vaatamiseks nuppu  (**Kodu**) või nuppu  (**Tagasi**), kui ekraan on sisselülitatud režiimis [Alati valmis].
- * Vajutage nuppu  **Rullik (OK)**, et kuvada taustapilti, kui ekraan on väljalülitatud režiimis [Alati valmis], ja vajutage teleri vaatamiseks nuppu .

✓ Märkus

- Režiimi Alati valmis kasutamine võib suurendada energiakulu.
- Lisateavet funktsiooni kohta vaadake  →  → [Tugi] → [Kasutusjuhend] → [Vaotsing] → [Vaadake lisateavet režiimi Alati valmis kohta].

Nutiseadmete ühendamine NFC siltidega

NFC on tehnoloogia, mis kasutab lähiväljasidet (13,56 MHz), mis võimaldab mugavalt andmeid saata ja vastu võtta, ilma et peaksite eraldi midagi seadistama. Kui viite nutiseadme NFC-funktsiooniga kaugjuhtimispuldi lähedusse, saate installida rakenduse LG ThinQ ja ühendada seadme teleriga.

- 1 Lülitage NFC nutiseadme seadetes sisse. Selleks, et kasutada NFCd Androidi seadmetega, seadke NFC-funktsioon nutiseadme seadetes siltide lugemise/kirjutamise peale. NFC seadistus võib seadmest olenevalt erineeda.
- 2 Viige nutiseade kaugjuhtimispuldi  (NFC) lähedale. NFC sildi kasutamiseks vajalik kaugus on 1 cm.
- 3 Järgige juhiseid oma nutiseadmes rakenduses LG ThinQ.
- 4 Kui seote nutiseadme kaugjuhtimispuldiga, saate ühendatud teleris kasutada mitmeid funktsioone rakenduse LG ThinQ kaudu.

✓ Märkus

- See funktsioon on saadaval ainult nutiseadmetes, kus on NFC aktiveeritud.
- See funktsioon on saadaval ainult siis, kui kaugjuhtimispuldil on olemas NFC logo.

Tehnilised andmed

Tehnilised andmed (PM23GN)		
	Sagedusvahemik	Väljundvõimsus (max.)
Bluetooth	2400 kuni 2483,5 MHz	8 dBm
NFC	13,553 kuni 13,567 MHz	-9,95 dBuA/m @ 10 m