

**SAMSUNG**

# KASUTUSJUHEND

SM-R400N

Estonian. 09/2023. Rev.1.0

[www.samsung.com](http://www.samsung.com)

# Sisukord

## Alustamine

- 3 Teave kõrvakuularite Galaxy Buds FE kohta
- 4 Seadme osad ja funktsioonid
- 6 Kõrvakuularite kasutamiseks ettevalmistamine
- 8 Aku laadimine
- 12 Akuindikaatori tulede tuvastamine

## Kõrvakuularite kasutamine

- 14 Kõrvakuularite ühendamine mobiilseadmega
- 18 Kõrvakuularite kandmine
- 20 Kõrvakuulari kasutamine puudutusega
- 23 Mürajuhtimisrežiimi kasutamine
- 24 Muusika kuulamine
- 25 Ekvalaiseri kasutamine
- 26 Helistamisfunktsioonide kasutamine
- 27 Bixby

## Rakendus Galaxy Wearable

- 29 Sissejuhatus
- 30 Kõrvakuularite ühendamine ja ühenduse katkestamine
- 31 Galaxy Buds FE seadete konfigureerimine

## Kasutamise märkused

- 37 Ettevaatusabinõud seadme kasutamisel
- 38 Märkused pakendi sisu ja tarvikute kohta
- 39 Ettevaatusabinõud kõrvakuularite kasutamisel
- 40 Galaxy Buds FE puhastamine ja haldamine
- 41 Kõrvakuularite taaskäivitamine
- 42 Kõrvakuularite ühendamine

## Lisa

- 43 Tõrkeotsing
- 47 Aku eemaldamine

# Alustamine

## Teave kõrvakuularite Galaxy Buds FE kohta

Kõrvakuularid Galaxy Buds FE on juhtmevabad kõrvakuularid, mis võimaldavad teil pärast seda, kui olete need oma mobiilseadmega ühendanud, kuulata muusikat või võtta vastu kõnesid, isegi kui teete muid toiminguid, näiteks trenni.



Ärge kandke kõrvakuulareid suure liiklusega aladel, näiteks maanteedel või ülekäiguradadel. Aeglustunud reaktsiooniaegade tõttu võib selline teguviis tuua kaasa õnnetusi.

# Seadme osad ja funktsioonid

## Kõrvakuular

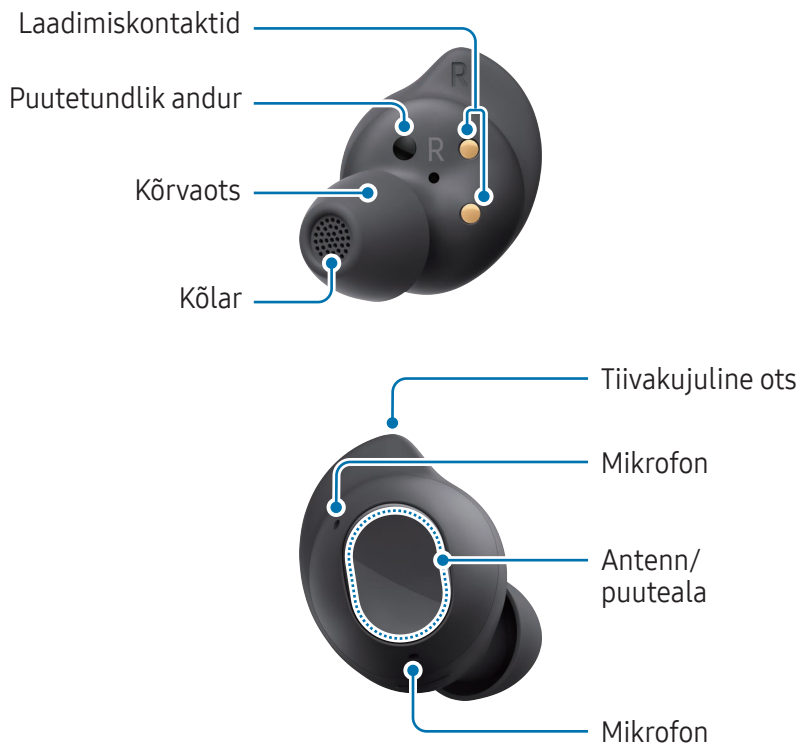

## Tiivakujuline ots

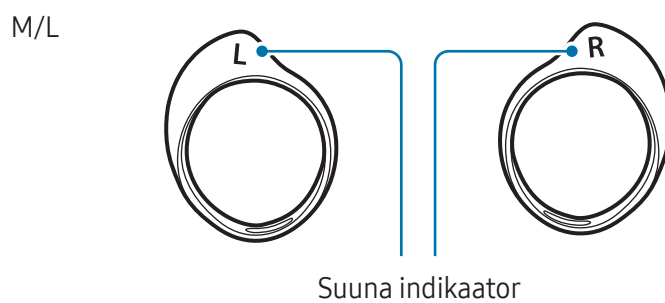
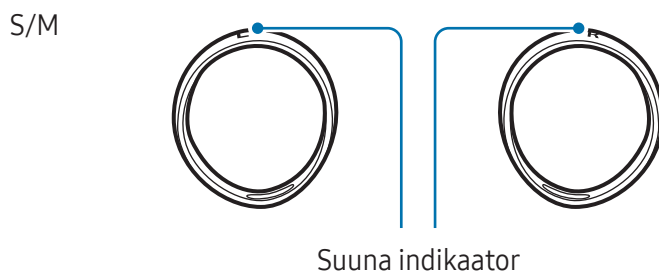

## Laadimiskorpus

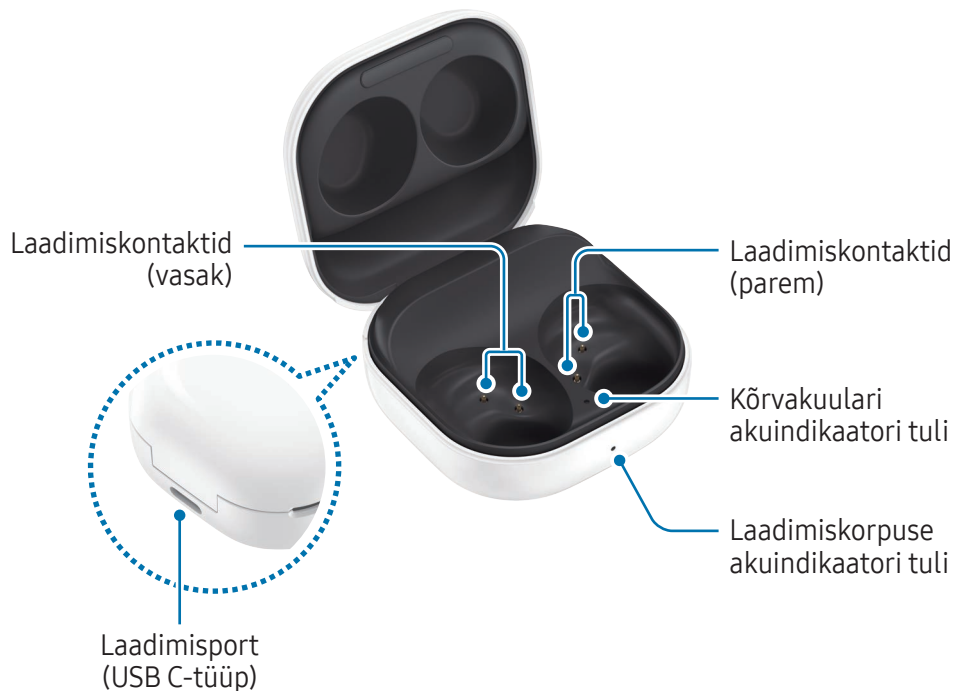

- ⚠️ Kasutage seadet kohas, kus ei esine magnetilisi häireid, et seade töötaks normaalselt.
  - Teie seade ja mõningad liseseadmed (müüakse eraldi) sisaldavad magneteid. Hoidke see eemal krediitkaartidest, siirdatud meditsiiniseadmetest ja muudest seadmetest, mida magnetid mõjutada võivad. Kui tegemist on meditsiiniseadmetega, hoidke oma seade neist vähemalt 15 cm kaugusel. Lõpetage oma seadme kasutamine, kui kahtlustate, et see võib teie meditsiiniseadme toimimist häirida, ja pidage nõu oma arsti või meditsiiniseadme valmistajaga.
  - Kui teil on südames meditsiiniline implantaat, ärge asetage seadet implantaadi lähedusse, näiteks rindkere lähedale või jope sisetaskusse.
  - Hoidke ohutut kaugust magnetitest mõjutatud objektide ning seadme ja mõnede magneteid sisaldavate lisatarvikute (müüakse eraldi) vahel. Seadmes sisalduvad magnetid võivad selliseid esemeid nagu krediitkaardid, arveldusraamatud, sissepääsukaardid, pardakaardid või parkimisload kahjustada või need töökõlbmatuks muuta.
- ⚠️ Kui kasutate kõrvakuulareid, kui need on katki, võib esineda vigastuse oht. Kasutage kõrvakuulareid ainult pärast seda, kui need on Samsungi teeninduskeskuses või volitatud teeninduskeskuses ära parandatud.



- Kui puutetundlikule andurile asetatakse võõrmaterjale, võivad need põhjustada anduri tõrkeid. Enne kõrvakuularite kandmist puhastage kõigepealt andur.
- Kui laadimiskontaktidel on higi või vedelikku, võib kõrvakuularitele Galaxy Buds FE tekkida korrosioon. Kui laadimiskontaktidel või kõrvakuularitel on higi või vedelikku, siis puhastage neid enne kõrvakuularite laadimiskorpusesse asetamist.
- Vältige puuteala kokkupuutumist veega. Niiskus või veega kokkupuude võib tuua kaasa puutefunktsiooni talitlushäireid.

## Kõrvakuularite kasutamiseks ettevalmistamine

### Kõrvaotsiku kinnitamine kõrvakuulari külge



- Ärge kasutage kõrvakuulareid ilma kõrvaotsikuteta. See võib kõrvi kahjustada.
- Ärge tõmmake kõrvaotsikust liiga tugevalt, kui seda paika panete või eemaldate. Kõrvaotsik võib rebeneda.
- Ärge vajutage kõrvaotsale liiga tugevalt ega väänake seda. Kõrvaots võib kahjustuda.

1 Valige kõrvaotsik, mis teie kõrvaga sobib.

2 Joondage kõrvakuulari allosas olev naga ja kõrvaotsa süvend ja katke naga kõrvaotsaga.



Lükake kõrvaots täiesti sisse, et see välja ei tuleks.

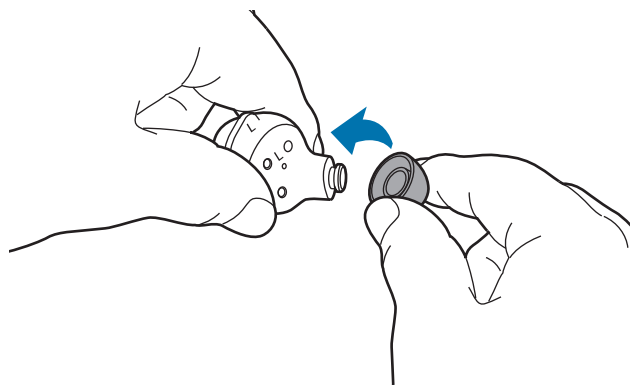

3 Korrake sama protseduuri vastaskõrvakuulariga.

## Tiivakujulise otsa kinnitamine kõrvakuulari külge

- 1 Valige tiivakujuline ots, mis teie kõrvaga sobib.
- 2 Valige kas vasaku või parema kõrva jaoks mõeldud tiivakujuline ots.
- 3 Kinnitage tiivakujulise otsa süvend kõrvakuulari kinnituskonksu külge ning katke kõrvakuular tiivakujulise otsaga.

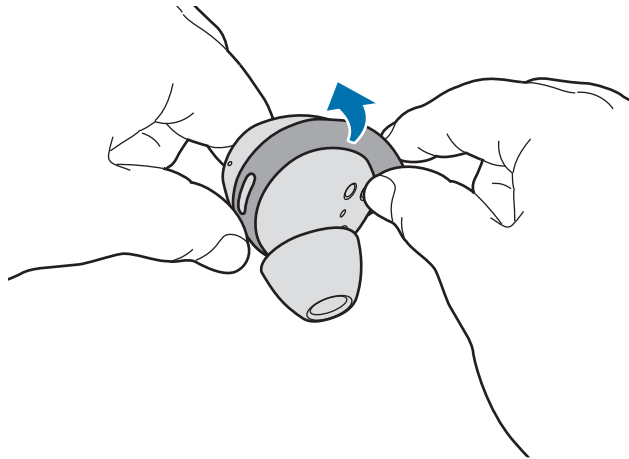

- ⚠ • Ärge kasutage kõrvakuulareid ilma tiivakujuliste otsadeta. See võib kõrvi kahjustada.
- Ärge tõmmake tiivakujulisest otsast liiga tugevalt, kui seda paika panete või eemaldate. Tiivakujuline ots võib rebeneda.
- 👉 • Ärge pange tiivakujulisi otsi vales suunas kõrvakuularite peale. Kõrvakuularid ei lähe teile korralikult kõrva.
- Kontrollige tiivakujuliste otstele ja kõrvakuularitele trükitud vasakut või paremat suunamärki ning vaadake, kas tiivakujulised otsad on sisestatud, nagu pildil näidatud.

S/M

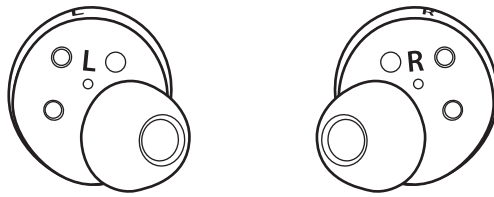

M/L

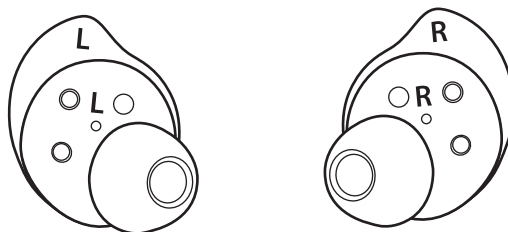

4 Korrake sama protseduuri vastaskõrvakuulariga.

## Aku laadimine

Laadige aku täielikult täis enne kõrvakuularite esmakordset kasutamist või kui neid ei ole pikalt kasutatud. Kõrvakuularid hakkavad laadimise ajal tööle. Kui laete akut esimest korda või pärast aku täiesti tühjaks saamist, võtab selle tööle hakkamine vähemalt 10 minutit aega.

Laadimiskorpust, millel on sisseehitatud aku, laetakse koos laadimiskorpuses olevate kõrvakuularitega, kui see on laaduriga ühendatud.

 Kui asetate kõrvakuularid täielikult tühjenenud laadimiskorpusesse, võivad nad teha heli. Laadige laadimiskorpus enne kõrvakuularite sisestamist piisavalt täis.

1 Avage laadimiskorpus.



- 2 Kontrollige kummagi kõrvakuulari suunda, pange need korrekselt laadimiskorpuses olevatesse vastavatesse pesadesse.

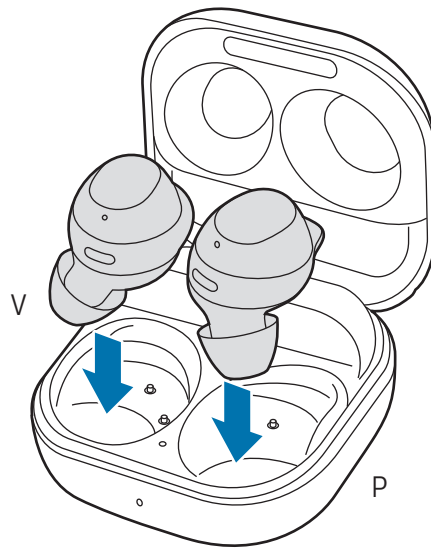

- 3 Sulgege laadimiskorpus.

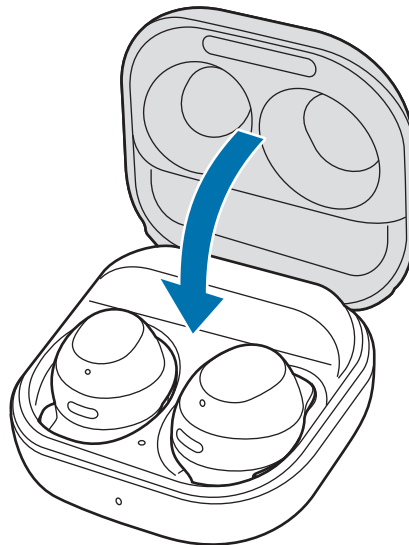

- 4 Ühendage USB-kaabel laaduriga ja seejärel ühendage USB-kaabel laadimisporti.

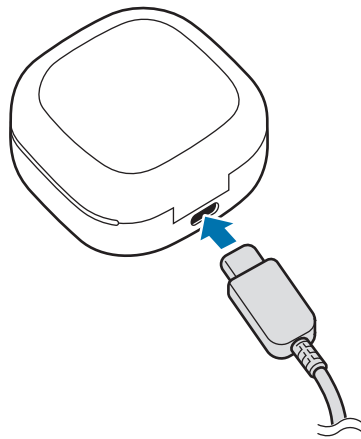

- 5 Ühendage laadur elektrikontaktiga.  
Kõrvakuularite ja laadimiskorpuse akut laetakse korraga.
- 6 Pärast aku täielikku laadimist eemaldage laadimiskorpuse laadurist. Kõigepealt ühendage USB-kaabel laadimiskorpusest lahti ja seejärel eemaldage laadur elektrikontaktist.

## Aku taseme kontrollimine

Ühendage kõrvakuularid oma mobiilseadmega, avage mobiilseadmes rakendus **Galaxy Wearable** ning kontrollige kõrvakuularite ja laadimiskorpuse aku olekut. Rohkema teabe saamiseks vaadake jaotist [Kõrvakuularite ühendamine mobiilseadmega](#).

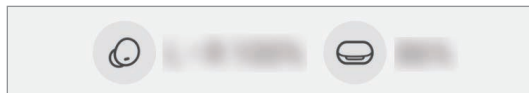

-  Kui järelejäänud aku tase on madal, ilmub teie mobiilseadme teavituste paneelile teavitus.

## Akukasutuse vähendamine

Kui te kõrvakuulareid ei kasuta, hoiustage neid laadimiskorpuses, mis on laetud. Vastasel juhul jätkab puuetundlik andur töötamist ja see mõjutab kasutusaega ja akutarvet.

## Nõuandeid ja hoiatusi aku laadimise kohta



Kasutage ainult Samsungi heakskiidetud laadurit ja kaablit, mis on mõeldud spetsiaalselt Galaxy Buds FE jaoks. Sobimatu laadur ja kaabel võivad põhjustada tõsiseid vigastusi või teie seadme rikkuda.



- Laaduri valesti ühendamine võib laadimiskorpusele tõsiseid kahjustusi põhjustada. Väärkasutusest tingitud kahjustusi garantii ei kata.
- Kasutage ainult kõrvakuularitega Galaxy Buds FE kaasas olevat C-tüüpi USB-kaablit. Laadimiskorpus võib viga saada, kui Micro USB kaablit kasutate.
- Kui te laete kõrvakuulareid Galaxy Buds FE sel ajal, kui laadimisport on märg, võivad kõrvakuularid Galaxy Buds FE kahjustada saada. Kuivatage laadimisport korralikult, enne kui kõrvakuulareid Galaxy Buds FE laete.



- Laadureid müüakse eraldi.
- Energia säästmiseks lülitage võtke laadija, kui te seda ei kasuta, pistikust välja. Laadijal ei ole toitelülitit, seega peate selle võtma ajal, kui te seda ei kasuta, energia säästmiseks elektrikontaktist välja.
- Laaduri kasutamisel on soovitatav kasutada heakskiidetud laadurit, mis tagab laadimise õige jõudluse.
- Hoidke laadimiskorpus sel ajal suletuna, kui kõrvakuulareid hoiustate või laete või kui laadimiskorpust laete.
- Kui te puudutate laadimiskontakte laadimiskorpuse laadimise ajal, võib see laadimist mõjutada.
- Kui laadimiskontaktidel on higi või vedelikku, võib kõrvakuularitele Galaxy Buds FE tekkida korrosioon. Kui laadimiskontaktidel või kõrvakuularitel on higi või vedelikku, siis puhastage neid enne kõrvakuularite laadimiskorpusesse asetamist.
- Kui sisestate oma kõrvakuularid laadimiskorpusesse, algab laadimine automaatselt ja lõpeb automaatselt, kui kõrvakuularid on täielikult laetud.
- Tõenäoliselt ei avalda see teie kõrvakuularite Galaxy Buds FE kasutuseale tohutut mõju, kui te ei eemalda oma kõrvakuulareid laadimiskorpusest pärast seda, kui need on täielikult laetud.
- Kui te ei kasuta oma kõrvakuulareid Galaxy Buds FE pikemat aega, hoiustage neid pärast laadimist.
- Ärge pange tiivakujulisi otsi vales suunas kõrvakuularite peale. Kõrvakuulareid ei laeta, kui neid õigesti laadimiskorpusesse ei panda.



- Kui kasutate peale laaduri mõnda teist toiteallikat, näiteks arvutit, võib see tuua kaasa aeglasema laadimise, mida põhjustab madalam elektrivool.
- Laadimise ajal võivad kõrvakuularid Galaxy Buds FE ja laadur kuumeneda. See on normaalne ega tohiks kõrvakuularite Galaxy Buds FE kasutamisega või toimimist mõjutada. Kui aku kuumeneb tavapärasest rohkem, võib laadimine katkeda.
- Kui kõrvakuularid Galaxy Buds FE ei lae õigesti, viige kõrvakuularid Galaxy Buds FE ja laadur Samsungi teeninduskeskusesse või volitatud teeninduskeskusesse.
- Vältige USB-kaabli painutamist. See võib USB-kaabli kasutamisega vähendada. Ärge kunagi kasutage kahjustatud USB-kaablit.

## Akuindikaatori tulede tuvastamine

Akuindikaatori tuled teavitavad teid kõrvakuularite ja laadimiskorpuse laadimisolekust.

Kõrvakuulari akuindikaatori tuli asub laadimiskorpuse sees ning see näitab kõrvakuularite laadimise olekut. Laadimiskorpuse ees olev laadimiskorpuse akuindikaatori tuli näitab korpuse enda laadimisolekut.

### Kõrvakuulari akuindikaatori tuli

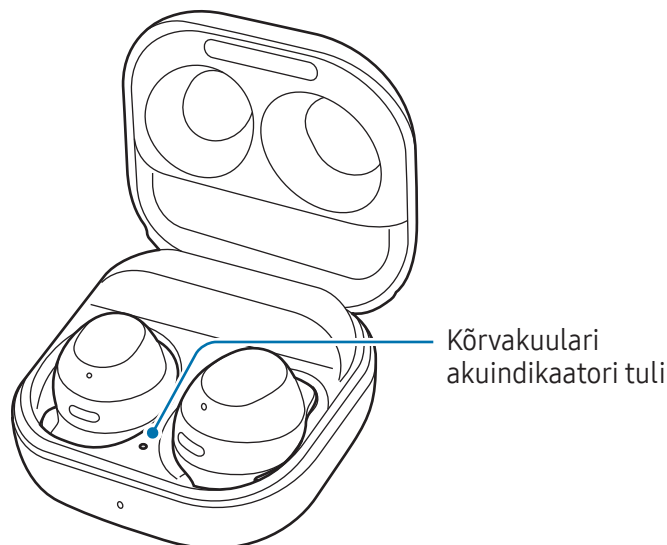

Värvus	Olek
Pidevalt punane tuli	<ul style="list-style-type: none"> <li>• Laadimine</li> </ul>
Pidevalt roheline tuli	<ul style="list-style-type: none"> <li>• Täielikult laetud</li> </ul>
Vilgub punaselt	<ul style="list-style-type: none"> <li>• Laadimine blokeeriti ebanormaalse temperatuuri tõttu</li> </ul>

## Laadimiskorpuse akuindikaatori tuli

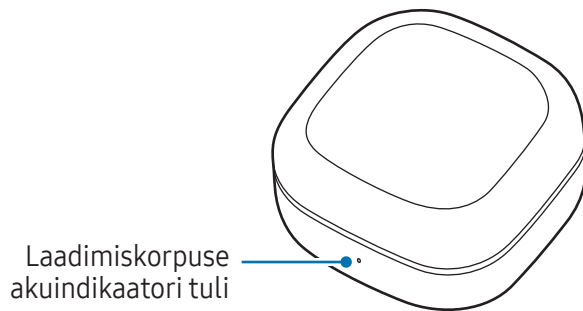

Värvus	Olek
Pidevalt punane tuli	<ul style="list-style-type: none"> <li>Laadimine</li> </ul>
Pidevalt roheline tuli	<ul style="list-style-type: none"> <li>Täielikult laetud</li> </ul>
Vilgub punaselt	<ul style="list-style-type: none"> <li>Laadimine blokeeriti ebanormaalse temperatuuri tõttu</li> </ul>
Vilgub punaselt (vilgub pärast laadimiskorpuse sulgemist)	<ul style="list-style-type: none"> <li>Akutase on madal (madalam kui 10%)</li> </ul>
Punane (jäab põlema 5 sekundiks pärast laadimiskorpuse sulgemist)	<ul style="list-style-type: none"> <li>Akutase on madal (10% ja 29% vahel)</li> </ul>
Kollane (jäab põlema 5 sekundiks pärast laadimiskorpuse sulgemist)	<ul style="list-style-type: none"> <li>Akutase on keskmine (30% ja 59% vahel)</li> </ul>
Roheline (jäab põlema 5 sekundiks pärast laadimiskorpuse sulgemist)	<ul style="list-style-type: none"> <li>Akutase on kõrge (kõrgem kui 60%)</li> </ul>



Kui akuindikaatori tuled ei toimi nii, nagu kirjeldatud, ühendage laadur laadimiskorpuse küljest lahti ning ühendage see uuesti.

# Kõrvakuularite kasutamine

## Kõrvakuularite ühendamise mobiilseadmega

### Enne ühendamist

- Laadige laadimiskorpust piisavalt.
- Mobiilseadmesse peab olema installitud rakendus Galaxy Wearable. Kui rakendust pole mobiilseadmesse installitud, laadige rakendus **Galaxy Store** või **Play pood** alla.
  -  • Rakendust Galaxy Wearable saab laadida alla ainult mobiilseadmetele, millel on 8.0 (API 26) või hilisem Androidi operatsioonisüsteemi versioon ning mille mälu maht on 1,5 GB või rohkem.
  - Saate oma mobiilseadmes rakenduse Galaxy Wearable keelt muuta. Avage oma mobiilseadmes **Seaded** ja toksake **Üldine haldus** → **Keel**. Kui seadetes valitud keelt rakenduses Galaxy Wearable ei toetata, võidakse vaikimisi kuvada inglise keel.

### Kõrvakuularite Samsungi mobiilseadmega esimest korda ühendamise

- 1 Kontrollige kummagi kõrvakuulari suunda, pange need korrektselt laadimiskorpuses olevatesse vastavatesse pesadesse.  
Kui kõrvakuulari akuindikaatori tuli ei vilgu, ühendage laadimiskorpus laaduri külge ja laadige neid kauem kui 10 minutit.
- 2 Sulgege laadimiskorpus.
- 3 Avage laadimiskorpus.  
Kõrvakuularid sisenevad Bluetoothi sidumise režiimi automaatselt ja teie mobiilseadmes ilmub hüpikaken.  
Kui hüpikaken ei ilmu või kui soovite ühendust luua mõne teise mitte Samsungi Androidi operatsioonisüsteemi kasutava seadmega, vaadake [Kõrvakuularite ühendamise mobiilseadmega, mis ei ole Samsung, aga kasutab Androidi operatsioonisüsteemi](#) (või kui hüpikakent ei kuvata).

 Kui laadimiskorpuse akuindikaatori tuli vilgub punaselt, võtke kõrvakuularid laadimiskorpusest välja ja sisestage need uuesti korpusesse.

4 Puudutage oma mobiiliseadmes avanenud hüpikaknas **Ühenda** ja järgige ühenduse lõpule viimiseks ekraanil olevaid juhiseid.

Kui ühendus on loodud, ühendatakse kõrvakuularid mobiiliseadmega automaatselt alati, kui laadimiskorpuse avate, kui kõrvakuularid selle sees on.

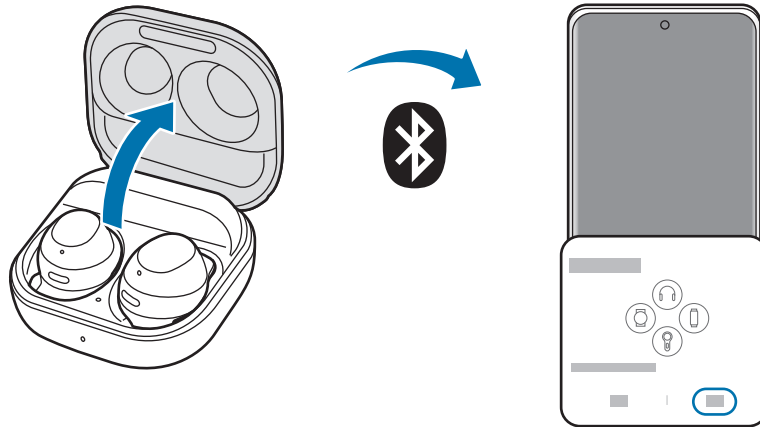

- 
- Rakendust Galaxy Wearable saab laadida alla ainult mobiilseadmetele, millel on 8.0 (API 26) või hilisem Androidi operatsioonisüsteemi versioon ning mille mälu maht on 1,5 GB või rohkem.
  - Ühendusmeetodid võivad sõltuvalt teie mobiiliseadmest ja tarkvaraversioonist erineda.
  - Ühenduse hüpikaken ilmub ainult sellistele Samsungi mobiilseadmetele, mille Androidi operatsioonisüsteemi versioon on 9.0 või hilisem ja millesse on paigaldatud rakendus SmartThings. Kui hüpikakent ei ilmu, värskendage rakendust SmartThings, et teil oleks uusim versioon.
  - Hüpikakna ilmumine võib sõltuvalt ühendatud mobiilseadmest erineda.
  - Kui kõrvakuularid 3 minuti jooksul mobiiliseadmega ei ühendu, lülitatakse Bluetoothi sidumise režiim välja. Sulgege laadimiskorpus uuesti ja avage see. Kõrvakuularid sisenevad Bluetoothi sidumise režiimi.
  - Kui soovite neid pärast ühenduse loomist ühendada muu mobiiliseadmega, vaadake jaotist [Teiste seadmetega ühendamine pärast eelmisest mobiilseadmest lahti ühendamist](#).



- Kui ühendate kõrvakuularid mobiilseadmega, mis on Samsungi kontole sisse logitud, sünkroonitakse kõrvakuularite sidumise teave teistes sama Samsungi kontot kasutavates mobiilseadmetes ja te ei pea neid uuesti algusest peale siduma. Teiste sama Samsungi kontot kasutavate seadmete ühendamiseks kõrvakuularitega avage ühendatavates mobiilseadmetes **Seaded**, toksake **Ühendused** → **Bluetooth** ja valige seejärel Samsungi konto kaudu sünkroonitud kõrvakuularid.
- Kui teie mobiilseadmega on ühendatud ainult üks kõrvakuular, kuulete te monoheli. See lülitub automaatselt stereorežiimile, kui mõlemad kõrvakuularid on teie mobiilseadmega ühendatud.
- Kui kõrvakuularid mobiilseadmega ühendust ei loo, ühenduse hüpikaken ei ilmu või teie mobiilseade ei suuda kõrvakuulareid leida, hoiustage neid laadimiskorpuses ja puudutage mõlemat kõrvakuularit kauem kui 3 sekundit, et käsitsi Bluetoothi sidumise režiimi siseneda. Kui Bluetoothi sidumise režiim on sees, vilgub kõrvakuulari akuindikaatori tuli punaselt ja roheliselt.

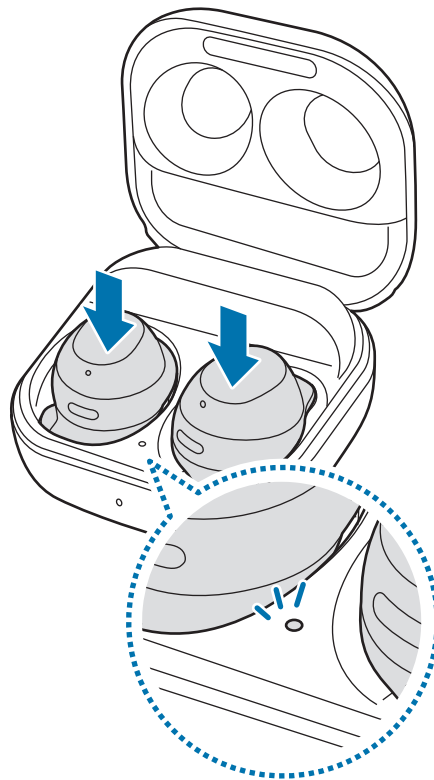



## Kõrvakuularite ühendamine mobiiliseadmega, mis ei ole Samsung, aga kasutab Androidi operatsioonisüsteemi (või kui hüpikakent ei kuvata)



Kui loote ühenduse mobiilseadmega, mis ei ole Samsung, aga kasutab Androidi operatsioonisüsteemi, ei pruugi mõned kõrvakuularite funktsioonid saadaval olla ja kõrvakuularid ei pruugi korrektselt toimida.

- 1 Kontrollige kummagi kõrvakuulari suunda, pange need korrektselt laadimiskorpuses olevatesse vastavatesse pesadesse.  
Kui kõrvakuulari akuindikaatori tuli ei vilgu, ühendage laadimiskorpus laaduri külge ja laadige neid kauem kui 10 minutit.
- 2 Sulgege laadimiskorpus.
- 3 Avage laadimiskorpus.  
Kõrvakuularid sisenevad Bluetoothi sidumise režiimi automaatselt.
- 4 Selleks, et kõrvakuulareid mobiiliseadmega ühendada, lülitage oma mobiiliseadmes Bluetoothi funktsioon sisse, avage rakendus **Galaxy Wearable** ja järgige ühenduse lõpuleviimiseks ekraanil kuvatavaid juhiseid.



### Bluetoothi kasutamise ettevaatusabinõud

- Probleemide ennetamiseks kõrvakuularite ja teise seadme omavahelisel ühendamisel asetage seadmed teineteisele lähestikku.
- Veenduge, et teie kõrvakuularid ja teine Bluetooth-seade on maksimaalses Bluetoothi levialas (10 m). Ulatus võib sõltuvalt seadmete kasutamise keskkonnast muutuda.
- Veenduge, et kõrvakuularite ja ühendatud seadme vahel poleks takistusi, k.a inimkehad, seinad, nurgad või aiad.
- Ärge puudutage ühendatud seadme Bluetoothi antenni.
- Bluetooth kasutab sama sagedust teatud tööstuslike, teaduslike, meditsiiniliste ja nõrkvoolutoodetega ning seda tüüpi seadmete läheduses ühenduse loomisel võib esineda häireid.
- Teatud seadmed, eriti sellised, mida pole testitud või Bluetooth SIG heaks kiidetud, võivad kõrvakuularitega mitte ühilduda.
- Ärge kasutage Bluetooth funktsiooni ebaseaduslikel eesmärkidel (näiteks failide piraatkoopiade loomine või kaubanduslikul eesmärgil suhtluse ebaseaduslik pealtkuulamine).

## Kõrvakuularite kandmine

Pange tiivakujulised otsad endale kõrvadesse ja sättige need oma kõrvadega sobivalt paika.

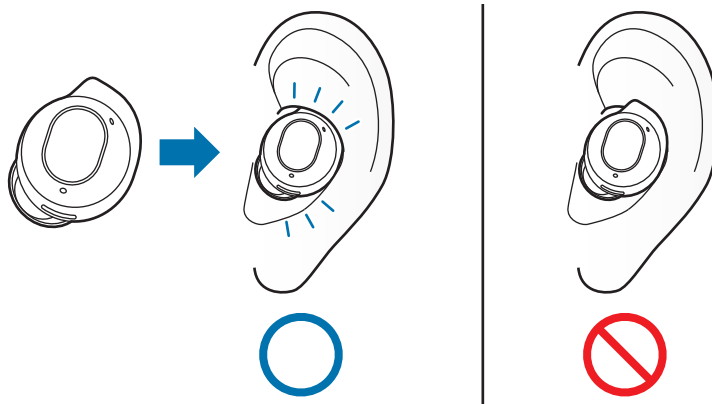

- Kui puutetundlik andur teie kõrvaga kokku ei puutu, ei pruugi kõrvakuular töötada. Kasutage oma kõrvadele sobivaid kõrvaotsi, kui te ei kuule heli, millega teavitatakse kõrvakuulari tuvastamisest.
- Kui kõrvakuularid ei ole korrektselt kõrvades, ei pruugi sellised funktsioonid nagu kõrvakuularitega helistamine töötada. Kasutage oma kõrvadega sobivaid kõrvaotsi ja kandke kõrvakuulareid korrektselt.
- Kui asute piirkonnas, kus juhtmevabade seadmete kasutamine on piiratud, nagu lennukid ja haiglad, järgige kõiki väljapandud hoiatusi ja juhiseid.

- 1 Hoidke mõlema kõrvakuulari ülemisest ja alumisest küljest ja eemaldage need laadimiskorpusest.

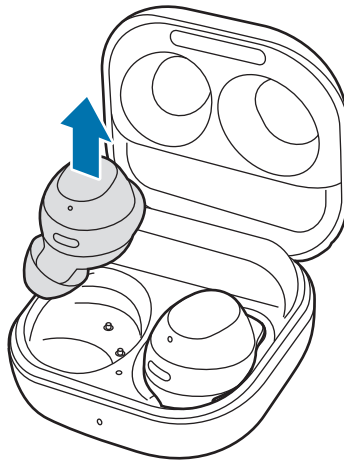

- 2 Kontrollige kummagi kõrvakuulari suunda.
- 3 Hoidke kõrvakuulareid nii, et tiivakujulised otsad on suunatud ülespoole, et trükitud suunamärgid oleksid nähtavad, ja sisestage kõrvakuularid kõrvadesse, kuni need sobituvad teie väliskõrvaga.
- 4 Reguleerige kõrvakuulareid, pöörates neid mugavalt kõrva sobitamiseks vasakule ja paremale. Puutetundlikud andurid tuvastavad, et kannate kõrvakuulareid, kui need kõrva panete. Seejärel kostub kõrvakuularist heli, millega teid teavitatakse, et kõrvakuular on tuvastatud.

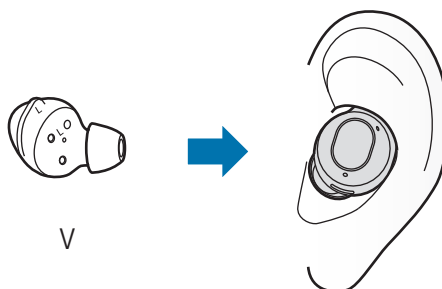



## Kõrvakuulari kasutamine puudutusega

### Sissejuhatus

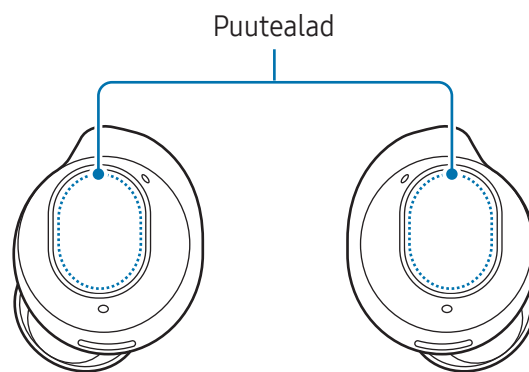
Puudutage kõrvakuularit, et muusikat esitada või peatada või kõnedele vastata või neist keelduda. Samuti saate kõrvakuularid seadistada puudutamise teinud tegevusi tegema.



-  Kõrvade vigastamise vältimiseks ärge avaldage kõrvakuularitele liigset survet.
- Puutealade kahjustamise vältimiseks ärge puudutage kõrvakuulareid millegi teravaga.
-  Kui teie kõrvas on metallese, nt kõrvarõngas, siis eemaldage see. Kui metallese puutub kokku kõrvakuularitega, siis võib kõrvakuularite puutefunktsiooni toimimine häiruda ja see ei reageeri enam.
- Kui kõrvakuularitel on higi või vedelikku, puhastage neid. Higi või vedelik võivad häirida kõrvakuularite puutefunktsiooni toimimist või viia selleni, et see ei reageeri enam.
- Kui kasutate kõrvakuularite puutefunktsiooni, ärge katke puutealaseid juustega. See võib häirida puutefunktsiooni toimimist või viia selleni, et see ei reageeri enam.
- Kui kõrvakuularid kõrvedest eemaldatakse, olge ettevaatlikud, et te nende puutealaseid ei puudutaks. See võib kaasa tuua funktsioonide tahtmatu käivitamise.

## Puutetoimingute mõistmine

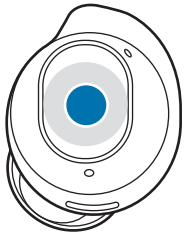

### Ühekordne puudutus

- Pala esitamine või peatamine.
- Lõpetage teavituste valjult ette lugemise funktsiooni kasutamine.



### Kahekordne puudutus

- Järgmise pala esitamine.
- Kõnele vastamine või selle lõpetamine.



### Kolmekordne puudutus

- Eelmise pala esitamine.
  - Kui puudutate pärast loo mängima hakkamist kõrvakuularit 3 sekundi vältel kolm korda, mängitakse lugu algusest peale. Kui lugu hakkab mängima, puudutage kõrvakuularit 3 sekundi vältel kolm korda, et kuulata eelmist lugu.



### Puudutamine ja allhoidmine

- Eelnevalt seadistatud funktsiooni sisselülitamine.
  - See on seadistatud vaikimisi mürajuhtimisrežiimi sisse lülitama. Rohkema teabe saamiseks selle kohta, kuidas sisselülitatavat funktsiooni muuta, vaadake jaotist [Puudutamise ja allhoidmise funktsiooni seadistamine](#).
- Kõnest keeldumine.



- Kõrvakuularite puutetegevused on vaikimisi seatud üksikule puudutusele ning puudutamisele ja allhoidmisele. Kõrvakuularite kõigi puutetegevuste kasutamiseks avage oma mobiilseadmes rakendus **Galaxy Wearable** ja toksake **Puutejuhtimine**, et seotud funktsioonid sisse lülitada.
- Kui kõrvakuularid mobiilseadmega ühendust ei loo, ühenduse hüpikaken ei ilmu või teie mobiilseade ei suuda kõrvakuulareid leida, hoiustage neid laadimiskorpuses ja puudutage mõlemat kõrvakuularit kauem kui 3 sekundit, et käsitsi Bluetoothi sidumise režiimi siseneda. Kui Bluetoothi sidumise režiim on sees, vilgub kõrvakuulari akuindikaatori tuli punaselt ja roheliselt.

## Kõrvakuularite puudutamiskõrvalitamisfunktsiooni lukustamine

Saate vältida soovimatuid tegevusi, lukustades kõrvakuularite puudutamiskõrvalitamisfunktsiooni.

### Rakendusest Galaxy Wearable aktiveerimine

Avage oma mobiilseadmes rakendus **Galaxy Wearable** ja toksake lüliti **Puutejuhtimine**, et see välja lülitada.

### Aktiveerimine seadete kaudu



See funktsioon on saadaval ainult mobiilseadmetes, millel on Android 11 One UI versioon 3.1 või hilisem.

- 1 Avage oma mobiilseadmes **Seaded** ja toksake **Ühendused** → **Bluetooth**.
- 2 Toksake suvandi **Seotud seadmed** juures kõrvakuulari nime kõrval .
- 3 Toksake lüliti **Puutejuhtimine**, et see sisse lülitada.

### Vidinast aktiveerimine

Lisage mobiilseadmele **Galaxy Buds FE Manager** vidin ja toksake nuppu, et kõrvakuularite puutefunktsioon lukustada.

## Puudutamise ja allhoidmise funktsiooni seadistamine

Saate seadistada kummagi kõrvakuulari puudutamise ja allhoidmise funktsiooni, et funktsioone sisse lülitada.

- 1 Avage oma mobiilseadmes rakendus **Galaxy Wearable**, toksake **Puutejuhtimine** ning seejärel toksake selle sisselülitamiseks lüliti.
- 2 Toksake lüliti **Puudutage ja hoidke** funktsiooni **Kolmekordne toksam.** all, et see sisse lülitada.
- 3 Toksake valikul **Puudutage ja hoidke** funktsiooni **Kolmekordne toksam.** all ning valige iga kõrvakuulari jaoks puudutamise ja allhoidmise funktsioonid suvandite **Vasak** või **Parem** alt.
  - **Vaheta mürataseme juhtelementi:** seadistage, et lülitada järgmised mürajuhtimisrežiimid sisse või välja: aktiivne mürasummutus ja taustaheli režiim. Rohkema teabe saamiseks vaadake jaotist [Mürajuhtimisrežiimi aktiveerimine](#).
  - **Bixby:** nutika häälabiteenusega vestluse alustamine. Kui kasutate Bixbyt, vaadake lisateabe saamiseks jaotist [Bixby kasutamine](#).
  - **Heli vaiksemaks / Heli valjemaks:** helitaseme reguleerimine.



- Kui valite ühe poole puudutamise ja allhoidmise funktsiooniks helitaseme reguleerimise funktsiooni, seadistatakse automaatselt ka teise poole puudutamise ja allhoidmise funktsiooniks helitaseme reguleerimine.
- Kui helitaseme reguleerimise funktsioon on juba valitud ning proovite ühe poole puudutamise ja allhoidmise funktsiooni muuta, seadistatakse teise poole puudutamise ja allhoidmise funktsiooniks automaatselt mürajuhtimisrežiimi sisselülitamine.

## Mürajuhtimisrežiimi kasutamine

### Sissejuhatus

Mürajuhtimisrežiime on kaks: aktiivne mürasummutus ja taustaheli režiim.

Lülitage sisse aktiivse mürasummutuse funktsioon, et ümbritsevate helide helitegevust vähendada. Kasutage seda, kui soovite vältida tähelepanu kõrvalejuhtimist, näiteks muusikat kuulates. Eelmisele vastupidiselt lülitage ümbritsevate helide selgelt kuulmiseks sisse taustaheli režiim, et tuvastada kiiresti olukorrad, mis võivad ohtlikud olla, või et vestluse ajal teise inimese häält kuulda.



Kui mikrofon (väline mikrofon kõrvakuularite kandmise ajal) ja selle ala on täielikult kaetud, võib müra reguleerimise funktsiooni käivitamisel tekkida tagasiside.



Saate mürajuhtimisrežiimi sisse lülitada ainult siis, kui mõlemaid kõrvakuulareid oma kõrvades kannate.

### Mürajuhtimisrežiimi aktiveerimine

#### Kõrvakuularitest aktiveerimine

Veenduge, et puudutamise ja allhoidmise funktsioon on seatud valikule **Vaheta mürataseme juhtelementi** ning seejärel puudutage kõrvakuularit ja hoidke seda all.

Käivitatakse järgmised mürajuhtimisrežiimid: aktiivne mürasummutus ja taustaheli režiim.





Kui puudutamise ja allhoidmise funktsioon on seatud valikule **Vaheta mürataseme juhtelementi** ja see hõlmab valikut „Väljas”, võib mürajuhtimisrežiim välja lülituda. Toksake valiku **Vaheta mürataseme juhtelementi** kõrval , et kontrollida oma valikut.

## Rakendusest Galaxy Wearable aktiveerimine

Avage oma mobiilseadmes rakendus **Galaxy Wearable** ja toksake **Aktiveeri mürasummutus** või **Ümbritsev heli**.

### Aktiveerimine seadete kaudu

 See funktsioon on saadaval ainult mobiilseadmetes, millel on Android 11 One UI versioon 3.1 või hilisem.

- 1 Avage oma mobiilseadmes **Seaded** ja toksake **Ühendused** → **Bluetooth**.
- 2 Toksake suvandi **Seotud seadmed** juures kõrvakuulari nime kõrval .
- 3 Toksake funktsiooni **Aktiveeri mürasummutus** või **Ümbritsev heli**, et see sisse lülitada.

### Vidinast aktiveerimine

Lisage mobiilseadmele vidin **Galaxy Buds FE Manager** ja toksake nuppu, et mürajuhtimisrežiim sisse lülitada.

## Muusika kuulamine

Kuulake mobiiliseadmesse salvetatud muusikat, ühendades kõrvakuularid mobiiliseadmega. Te saate ühendatud mobiiliseadmest esitatavat muusikat voogedastada.

Avage mobiiliseadmes muusika esitamise rakendus ja esitage muusikat.

 Kui kuulake muusikat kõrvakuularite kaudu ja asetate kõrvakuularid põrandale, võib muusika esitamine jätkuda. Sama olukord võib tekkida ka siis, kui laadimiskorpuse aku on täielikult tühjenenud.

### Pala esitamine või peatamine

Puudutage kõrvakuularit pala esitamiseks või peatamiseks.

### Järgmise pala esitamine

Puudutage kõrvakuularit kaks korda, et järgmist pala esitada.



## Eelmise pala esitamine

Puudutage kõrvakuularit kolm korda, et eelmist pala esitada.



Kui puudutate pärast loo mängima hakkamist kõrvakuularit 3 sekundi vältel kolm korda, mängitakse lugu algusest peale. Kui lugu hakkab mängima, puudutage kõrvakuularit 3 sekundi vältel kolm korda, et kuulata eelmist lugu.

## Helitugevuse reguleerimine

Saate helitaset reguleerida kõrvakuularit puudutades ja all hoides, kui selle oma puudutamise ja allhoidmise funktsiooniks määrate.



- Reguleerige helitaset oma ühendatud mobiiliseadme kaudu, kui see on liiga madal, isegi kui kõrvakuularid on maksimaalsel helitasemel.
- Kui ühendate kõrvakuularid mobiiliseadmega muusika kuulamise ajal, võib helitugevus muutuda.
- Kui valite ühe poole puudutamise ja allhoidmise funktsiooniks helitaseme reguleerimise funktsiooni, seadistatakse automaatselt ka teise poole puudutamise ja allhoidmise funktsiooniks helitaseme reguleerimine.

- 1 Avage oma mobiilseadmes rakendus **Galaxy Wearable**, toksake **Puutejuhtimine** ning seejärel toksake selle sisselülitamiseks lülitit.
- 2 Toksake lülitit **Puudutage ja hoidke** funktsiooni **Kolmekordne toksam.** all, et see sisse lülitada.
- 3 Toksake **Puudutage ja hoidke** funktsiooni **Kolmekordne toksam.** all ning valige suvandite **Vasak** või **Parem** all **Heli vaiksemaks** või **Heli valjemaks.**
- 4 Helitaseme suurendamiseks puudutage paremat kõrvakuularit ja hoidke seda all ning vabastage see, kui soovitud helitaseme saavutate.  
Helitaseme vähendamiseks puudutage vasakut kõrvakuularit ja hoidke seda all ning vabastage see, kui soovitud helitaseme saavutate.

## Ekvalaiseri kasutamine

Saate valida kuue erineva ekvalaiseri valiku vahel ja nautida sama muusikat erineva ja ainulaadse kõlaga.

Avage oma mobiilseadmes rakendus **Galaxy Wearable**, toksake valikul **Kõrvaklappide seaded** → **Ekvalaiser** ja seejärel tehke soovitud valik.

## Helistamisfunktsioonide kasutamine

Kui kannate kõrvakuulareid ajal, kui need on mobiilseadmega ühendatud, saate ühendatud seadme kaudu kõnesid vastu võtta ja neid kontrollida.



- Kui teid ei teavitata sissetuleva kõne telefoninumbri või kontaktidesse salvestatud nimest häälteavituse kaudu, avage oma mobiilseadmes rakendus **Telefon** ja toksake **☰** → **Seaded** → **Kõnede vastuvõtm./lõpetam.** ning seejärel toksake lüliti **Helistajate nimede ettelugemine**, et see sisse lülitada.
- Kui kõrvakuularite puutefunktsioon ei tööta, avage oma mobiilseadmes rakendus **Galaxy Wearable**, toksake **Puutejuhtimine** ning lülitage seejärel sisse valikud suvandi **Kõne juhtimine** all.

### Kõnele vastamine või kõnest keeldumine

Kui saate kõrvakuularite kandmise ajal kõne, kostub neist heli ja häälteavitus ütleb teile sissetuleva kõne telefoninumbri või teie kontaktidesse salvestatud nime.

Kõnele vastamiseks puudutage kaks korda kõrvakuularit.

Kõnest keeldumiseks puudutage ja hoidke kõrvakuularit all.

### Kõne lõpetamine

Poolelioleva kõne lõpetamiseks puudutage kaks korda kõrvakuularit.

# Bixby

## Sissejuhatus

Bixby on kasutajaliides, mis aitab teil oma seadet mugavamalt kasutada.

Võite Bixbyga rääkida või teksti kirjutada. Bixby käivitab ühendatud mobiilseadmes teie küsitud funktsiooni või näitab teile teie soovitud teavet. Lisateavet leiate veebilehelt [www.samsung.com/bixby](http://www.samsung.com/bixby).



- See funktsioon on saadaval vaid Bixby toega mobiiliseadmetel.
- Teie mobiilseadmesse seadistatud Bixbyst sõltuvalt on saadaval vaid mõned keeled. Kindlad funktsioonid ei pruugi olenevalt teie regioonist saadaval olla.

## Bixby käivitamine

Veenduge, et seadistate puudutamise ja allhoidmise funktsiooni Bixby käivitamiseks ning puudutage kõrvakuularit ja hoidke seda all.

## Bixby kasutamine

Puudutage kõrvakuularit ja hoidke seda all ning ütelge, mida soovite. Samuti võite öelda häälkäivituseks kasutatava fraasi ja seejärel selle, mida soovite.

Näiteks võite kõrvakuularit puudutades ja all hoides öelda „How's the weather today?” Ühendatud mobiilseadmes kuvatakse ilmateave.

Kui Bixby küsib teilt vestluse ajal küsimuse, saate jätkata Bixbyga rääkimist ilma kõrvakuularit puudutamata ja all hoidmata või toksamata .

## Bixby käivitamine oma hääle abil

Saate Bixbyga vestlust alustada, öeldes kõrvakuularite kandmise ajal „Hi, Bixby” või „Bixby”.

- 1 Avage oma mobiilseadmes rakendus **Galaxy Wearable** ja toksake **Kõrvaklappide seaded**.
- 2 Toksake **Bixby häälega aktiveer**. ja toksake lülitit, et seda sisse lülitada.



Kui te selle funktsiooni sisse lülitate, lülitatakse Bixby häälkäivituse funktsioon automaatselt sisse ka ühendatud mobiilseadmes.

## Suhtlemine teksti abil

Kui teie häält ei tuvastata mürarikka keskkonna tõttu või kui olete olukorras, kus rääkimine on raskendatud, saate Bixbyga suhelda teksti kaudu.

Puudutage kõrvakuularit ja hoidke seda all, toksake  ning seejärel trükkige, mida soovite.

Suhtlemise käigus vastab ka Bixby teile tekstiga, mitte häälega.

## Soovitused parema helituvastuse jaoks

- Rääkige selgelt.
- Rääkige vaiksuses kohas.
- Ärge kasutage roppusi ega slängi.
- Vältige rääkimist dialektis.

Sõltuvalt teie ümbrusest ja kõnelaadist ei pruugi kõrvakuularid Galaxy Buds FE teie öeldut tuvastada või need võivad täita soovimatuid käsklusi.

# Rakendus Galaxy Wearable

## Sissejuhatus

Kõrvakuularite ja mobiiliseadme ühendamiseks peate mobiiliseadmele paigaldama rakenduse Galaxy Wearable. Saate kontrollida kõrvakuularite Galaxy Buds FE järelejäänud aku taset ning muuta seadeid rakendusega Galaxy Wearable.

Avage oma mobiiliseadmes rakendus **Galaxy Wearable**.

Seadete otsimiseks märksõnade sisestamise teel toksake **Q**. Seadeid saab otsida ka nii, et valite sildi suvandi **Soovitused** all.



- Kui te esimest korda kõrvakuulareid mobiiliseadmega ühendate, vaadake lisateabe saamiseks jaotist [Kõrvakuularite ühendamine mobiiliseadmega](#).
- Mõned funktsioonid ei pruugi olenevalt ühendatud mobiiliseadme tüübist saadaval olla.

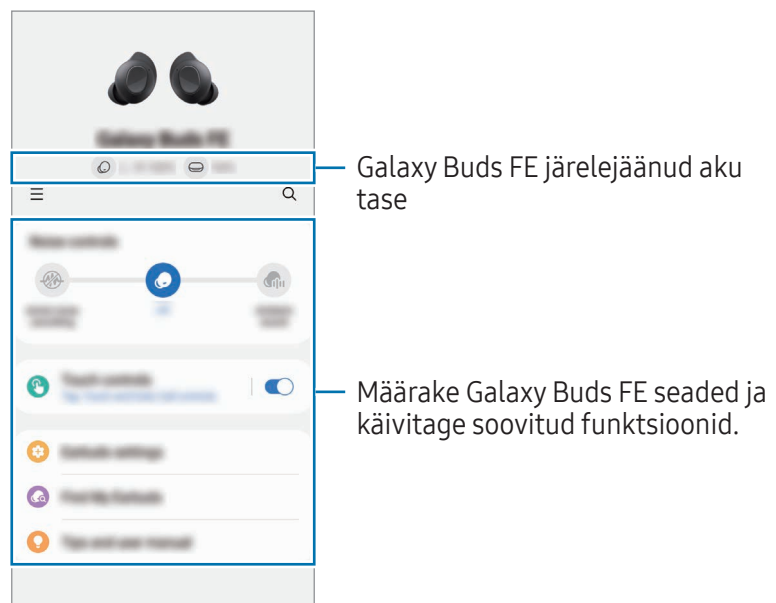

Toksake **☰**, et kasutada järgmisi täiendavaid valikuid.



- **⚙️**: rakenduse Galaxy Wearable seadete konfigureerimine.
- **Lisa uus seade**: ühendage oma seade praegu ühendatud telefonist lahti ja ühendage uus seade. Ühenduse lõpule viimiseks järgige ekraanil olevaid juhiseid. Rohkema teabe saamiseks vaadake jaotist [Kõrvakuularite ühendamine ja ühenduse katkestamine](#).

- **Halda seadmeid:** hallake ühendatud seadmeid, kui teie telefoniga on ühendatud rohkem kui kaks seadet. Seadme oma telefonist lahtiühendamiseks valige seade ning toksake **Eemaldamine**.

## Kõrvakuularite ühendamine ja ühenduse katkestamine

### Mobiilseadmete kõrvakuularite küljest lahti ühendamine

Sisestage kõrvakuularid laadimiskorpusesse ja sulgege see. Bluetoothi ühendus lõpeb.

Kõrvakuularite käsitsi lahtiühendamiseks oma mobiilseadmest toksake oma mobiilseadmes rakenduse Galaxy Wearable ekraanil  → . Teise võimalusena avage oma mobiilseadmes **Seaded**, toksake **Ühendused** → **Bluetooth** ning ühendage seejärel kõrvakuularid suvandi **Seotud seadmed** all oma mobiilseadmest lahti.

### Mobiilseadmete uuesti ühendamine kõrvakuularitega, mille ühendus ajutiselt katkes

Seadmega ajutiselt lahti ühendatud kõrvakuularite taasühendamiseks sisestage need laadimiskorpusesse ja sulgege see. Seejärel avage laadimiskorpus uuesti.

Kõrvakuularite oma mobiilseadmega käsitsi uuesti ühendamiseks toksake oma mobiilseadmes rakenduse Galaxy Wearable ekraanil **Ühenda**.

### Uute kõrvakuularitega ühendamine

Saate kõrvakuularid oma mobiilseadmest ajutiselt lahti ühendada ja teised kõrvakuularid ühendada.

Toksake oma mobiilseadmes rakenduse Galaxy Wearable ekraanil  → **Lisa uus seade**.

## Teiste seadmetega ühendamine pärast eelmisest mobiilseadmest lahti ühendamist

- 1 Ühendage kõrvakuularid eelmisest mobiilseadmest lahti. Avage oma mobiilseadmest **Seaded**, toksake **Ühendused** → **Bluetooth** ning siduge seejärel kõrvakuularid suvandi **Seotud seadmed** all oma mobiilseadmest lahti.
- 2 Sulgege laadimiskorpus ja avage see uuesti, et Bluetoothi sidumise režiimi siseneda.
- 3 Avage oma uues mobiilseadmest rakendus **Galaxy Wearable** ja järgige ühenduse lõpule viimiseks ekraanil olevaid juhiseid.

## Kõrvakuularitega ühendatud mobiilseadmete vahetamine

Kui kõrvakuularid on ühendatud kahe või enama mobiilseadmest, saate mobiilseadmeid vahetada kõrvakuulareid eelmise seadme küljest lahti ühendamata.

Avage **Seaded** mobiilseadmest, millele ümber lülituda tahate, toksake **Ühendused** → **Bluetooth** ja seejärel valige suvandi **Seotud seadmed** juures kõrvakuularid.

-  Teie kõrvakuularite ja mobiilseadmete vahelisi ühendusi võidakse teatud olukordades automaatselt vahetada. Näiteks juhul, kui teie kõrvakuularid on registreeritud nii tahvelarvutis kui ka telefonis, mis on logitud sisse samale Samsungi kontole, saate oma kõrvakuularite kaudu võtta kõne telefonist vastu ka siis, kui parajasti tahvelarvutist videot vaatate, kuna kõrvakuularid ühendatakse automaatselt telefoniga.

# Galaxy Buds FE seadete konfigureerimine

## Sissejuhatus

Vaadake oma mobiilseadmest ühendatud kõrvakuularite Galaxy Buds FE olekut ja konfigureerige nende seadeid.

Avage oma mobiilseadmest rakendus **Galaxy Wearable**.

-  Mõned funktsioonid (näiteks mürajuhtimisrežiim või Bixby häälkäivitus) võivad teie kõrvakuularite kasutusaega mõjutada.

## Mürajuhtimisrežiimi seadistamine

Lülitage aktiivne mürasummutus või taustaheli režiim sisse või välja olenevalt oma olukorrast või ümbrusest. Samuti saate seadistada taustaheli režiimi automaatselt sisse lülituma.

Valige oma mobiilseadmes rakenduse Galaxy Wearable ekraanil funktsioon ning muutke selle seadeid.

- **Aktiveeri mürasummutus:** vähendage väliseid helisid.
- **Väljas:** lülitage mürajuhtimisrežiim välja.
- **Ümbritsev heli:** võimaldab teil taustahelisid kuulda.

## Puutejuhtimine

Konfigureerige kõrvakuularite puudutamiskeskuste funktsioonide seadeid.

Toksake oma mobiilseadmes rakenduse Galaxy Wearable ekraanil **Puutejuhtimine** ning seejärel toksake selle sisselülitamiseks lülitit.

- **Toksake:** pala esitamine või peatamine.
- **Kahekordne toksamine:** järgmise pala esitamine.
- **Kolmekordne toksam.:** eelmise pala esitamine.
- **Puudutage ja hoidke:** valige funktsioon, mida kasutatakse puudutamise ja allhoidmise funktsioonina. Rohkema teabe saamiseks vaadake jaotist [Puudutamise ja allhoidmise funktsiooni seadistamine](#).
- **Kõne juhtimine:** puudutage kõrvakuularit kaks korda, et vastata kõnele või lõpetada kõne, ning puudutage ja hoidke all, et keelduda kõnest.

## Kõrvaklappide seaded

Vaadake kõrvakuularitega seotud teavet ja muutke erinevaid seadeid.

Toksake oma mobiilseadmes rakenduse Galaxy Wearable ekraanil **Kõrvaklappide seaded**.

### Ekvalaiser

Valige ekvalaiserivalik, mida kasutada soovite.

Toksake oma mobiilseadmes rakenduse Galaxy Wearable ekraanil **Kõrvaklappide seaded** → **Ekvalaiser** ja seejärel valige ekvalaiserivalik soovitud valik.



## Kõrvaklappide sobivuse test

Parema heli ja aktiivse mürasummutuse tagamiseks kontrollige kõrvakuularite sobivust.

1 Toksake oma mobiilseadmes rakenduse Galaxy Wearable ekraanil **Kõrvaklappide seaded** → **Kõrvaklappide sobivuse test**.

2 Kandke mõlemat kõrvakuularit oma kõrvas ja toksake **Alusta**.

Kõrvakuularitest kostub heli ja test algab.

Kui ekraanil oleval tulemusel näitavad, et peate oma kõrvakuulareid reguleerima, kohendage kõrvakuulareid või muutke kõrvaotsi ja toksake testi uuesti alustamiseks valikul **Proovi uuesti**.



Kui eemaldate kõrvakuularid kõrvakuularite sobivuse testi ajal, test katkestatakse.

## Teavituste ettelugemine

Saate mobiiliseadme rakendusest kõrvakuularite kaudu teavitusi.

Toksake oma mobiilseadmes rakenduse Galaxy Wearable ekraanil **Kõrvaklappide seaded** → **Teavituste ettelugemine**.

- **Q** : saate otsida rakendusi, mille teavitusi saada.
- **Ettelugem. telefoni kasut. ajal**: seadistage kõrvakuularid saama mobiiliseadme teavitusi ka siis, kui te parajasti mobiilseadet kasutate.
- **Kõik rakendused**: valige, millistelt rakendustelt soovite teavitusi saada ja muutke iga rakenduse teavituste seadeid. Samuti võite toksata valikul **Kõik**, et näha rakendusi, mis on kategoriseeritud teavituste lugemise või mittelugemise seadistuse alusel.

## Bixby häälega aktiveer.

Äratage Bixby hääle abil, et alustada vestlust nutika häälabiteenusega.

Toksake oma mobiilseadmes rakenduse Galaxy Wearable ekraanil **Kõrvaklappide seaded** → **Bixby häälega aktiveer.** ning seejärel toksake selle sisselülitamiseks lülitit.

Kui toksate selle sisselülitamiseks lülitit **Rääkimine vastust ootamata**, võite käskluse kohe öelda häältagasisidet ootamata.

## Ümbr. heli kasut. kõnede ajal

Taustaheli režiimi saab seadistada nii, et kuulete selgelt oma häält ka normaalselt rääkides, mistõttu võimaldab see mugavamat kuulamist pikalt kestvate kõnede jooksul.

Toksake oma mobiilseadmes rakenduse Galaxy Wearable ekraanil **Kõrvaklappide seaded** → **Ümbr. heli kasut. kõnede ajal** ning seejärel toksake selle sisselülitamiseks lülitit.

## Kõrvas olemise tuvastamine kõnede jaoks

Saate seadistada kõrvakuularid või mobiilseadme tuvastama, kas kõrvakuularid on kõne ajal kasutuses.

Toksake oma mobiilseadmes rakenduse Galaxy Wearable ekraanil **Kõrvaklappide seaded** → **Kõrvas olemise tuvastamine kõnede jaoks** ning seejärel toksake selle sisselülitamiseks lülitit.

Selle funktsiooni väljalülitamisel esitatakse heli kõrvakuularites ka siis, kui kõrvakuulareid ei kanta.

## Sujuv kõrvaklappide ühendus

Saate muuta mobiilseadet, millega kõrvakuularid ühendada. Võite selle funktsiooni aktiveerida, et lülitada ühendus praeguselt mobiilseadmelt sama Samsungi konto kaudu sisse logitud lähedalasuvasse mobiilseadmesse või seadmesse, mis on varem teie kõrvakuularitega ühendatud.

Toksake oma mobiilseadmes rakenduse Galaxy Wearable ekraanil **Kõrvaklappide seaded** → **Sujuv kõrvaklappide ühendus** ning seejärel toksake selle sisselülitamiseks lülitit.

 Olge ettevaatlikud, et te ei ühendaks oma kõrvakuulareid teise isiku mobiilseadmega.

## Laborid

Kasutage uusi kõrvakuularite funktsioone.

Toksake oma mobiilseadmes rakenduse Galaxy Wearable ekraanil **Kõrvaklappide seaded** → **Laborid**.

- **Mängurežiim:** minimeerige heliviivitust, et video- ja heliväljundi puhul ei esineks viivitust, ning kuulake mängu mängides õigesti sünkroonitud heli.



See funktsioon on üksnes siis saadaval, kui ühendate kõrvakuularid Samsungi mobiilseadmega, mis kasutab Androidi operatsioonisüsteemi.

## Lähtestamine

Te saate kõiki oma kõrvakuularite seadistusi lähtestada.

Toksake oma mobiilseadmes rakenduse Galaxy Wearable ekraanil **Kõrvaklappide seaded** → **Lähtesta**.

## Juurdepääs

Juurdepääsu parandamiseks kõrvakuularitele muutke erinevaid seadeid.

Toksake oma mobiilseadmes rakenduse Galaxy Wearable ekraanil **Kõrvaklappide seaded** → **Juurdepääs**.

- **Vasak/parem helitasakaal:** reguleerige parema ja vasaku poole helitugevuse omavahelist tasakaalu, kui teil on kuulmiskahjustus või kui vaid ühe kõrvakuulari kasutamine on mugavam. Tasakaalu reguleerimiseks lohistage reguleerimisriba **Vasak/parem helitasakaal**. Kui lohistate riba vasakule, tugevneb vasakpoolse kõrvakuulari helitugevus, ja vastupidi.
- **Mürajuhtimine ühe kõrvaklapiga:** käivitage mürajuhtimise funktsioon ühes kõrvakuularis.
- **Ümbritseva heli võimendamine:** heli saab seadistada sobituma teie kuulmise ja eelistustega. Heli reguleerimiseks lohistage reguleerimisriba valikute **Ümbritseva heli helitase** või **Ümbritseva heli toon** all.

## Kõrvaklappide tarkvaravärsk.

Värskendage oma kõrvakuularite tarkvara FOTA-teenuse (firmware over-the-air ehk püsivara eetris) kaudu.

Toksake oma mobiilseadmes rakenduse Galaxy Wearable ekraanil **Kõrvaklappide seaded** → **Kõrvaklappide tarkvaravärsk**.

- **Allalaadimine ja installimine:** otsige ja installige värskendusi käsitsi.
- **Automaatvärskendus:** seadistage kõrvakuularid installima värskendusi automaatselt, kui need on laadimiskorpuses.

## Diagnostika

Testige oma kõrvakuulareid Galaxy Buds FE teenuse Samsung Members abil.

Toksake oma mobiilseadmes rakenduse Galaxy Wearable ekraanil **Kõrvaklappide seaded** → **Diagnostika**.

## Kõrvaklappide teave

Pääsege ligi teabele kõrvakuularite Galaxy Buds FE kohta.

Toksake oma mobiilseadmes rakenduse Galaxy Wearable ekraanil **Kõrvaklappide seaded** → **Kõrvaklappide teave**.

Kõrvakuularite Galaxy Buds FE nime muutmiseks toksake **Muuda**.

- **Õiguslik teave:** vaadake kõrvakuularite Galaxy Buds FE kohta käivat õiguslast teavet.
- **Tarkvara teave:** vaadake teavet kõrvakuularite tarkvara kohta.
- **Aku teave:** tutvuge kõrvakuularite ja laadimiskorpuse aku kohta käiva teabega.

## Leia minu kõrvaklapid

Kui te ei tea, kus teie kõrvakuularid asuvad, kasutage oma ühendatud mobiilseadmesse installitud rakenduse SmartThings funktsiooni SmartThings Find, mis aitab teil neid leida.

Toksake oma mobiilseadmes rakenduse Galaxy Wearable ekraanil **Leia minu kõrvaklapid**.

Teie mobiilseadmesse ilmub SmartThings Findi ekraan, mis on saadaval rakenduse SmartThings kaudu, ning te saate vaadata oma kaduma läinud kõrvakuularite asukohta kaardilt. Leiate need ka, kui järgnete helile, mida kõrvakuularid kuuldavale toovad.



- Funktsiooni SmartThings Find tugi võib olenevalt ühendatud mobiilseadme tarkvaraversioonist erineda.
- Kui ühendatud mobiilseade toetab funktsiooni SmartThings Find, võidakse ekraan automaatselt ümber lülitada, et funktsiooni SmartThings Find abil teie kõrvakuularid leida.
- Kõrvakuularite leidmiseks funktsiooni SmartThings Find abil peab olema sisse lülitatud SmartThings Findi režiim Lost ning sisse lülitatud ka võrguühenduseta seadmete leidmisega seotud funktsioonid.
- Kui otsitavad kõrvakuularid on laadimiskorpusest väljas, võib läheduses otsides kõrvakuularite leidmiseks kuluda 4 minutit või rohkem.



# Kasutamise märkused

## Ettevaatusabinõud seadme kasutamisel

Seadme ohutu ja sihipärase kasutamise tagamiseks lugege palun see kasutusjuhend seadme kasutamiseks läbi.

- Kirjeldused tuginevad seadme vaikeseadetest.
- Teatud sisu võib teie seadmest erineda, sõltuvalt teie regioonist, teenuseosutajast, mudeli tehnilisest kirjeldusest või seadme tarkvarast.
- Veenduge enne teiste mobiilseadmete kasutamist, et need on seadmega ühilduvad. Ühilduvate mobiilseadmete täpsemate andmete vaatamiseks külastage Samsungi veebilehte.
- Selle seadmega kaasas olevad tarkvara, heliallikad, taustapildid, kujutised ja muu meedia on litsentsitud piiratud kasutuseks. Nende materjalide ekstraktimine ja kasutamine kaubanduslikel või muudel eesmärkidel rikub autoriõigusseadust. Kasutajad vastutavad meedia ebaseadusliku kasutamise eest täiel määral.
- Selle seadmega kaasa tulevaid vaikerakendusi võidakse ajakohastada ja neid ei pruugita ilma sellest eelnevalt teavitamata enam toetada.
- Seadme operatsioonisüsteemi muutmine või mitteametlikest allikatest pärit tarkvara paigaldamine võib tuua kaasa seadme tõrked ning andmete kahjustumise või kaotsimineku. Nende tegevustega rikute oma Samsungi litsentsilepingut ja garantii muutub tühiseks.
- Sõltuvalt seadmega ühendatava mobiilseadme tootjast ja mudelist ei pruugi mõned funktsioonid siin kasutusjuhendis kirjeldatud viisil töötada.
- Toode hõlmab teatud tasuta/avatud lähtekoodiga tarkvara. Teave selles tootes kasutatud avatud lähtekoodiga tarkvara litsentsi kohta on leitav aadressil [opensource.samsung.com](https://opensource.samsung.com).
- Teie seade sisaldab magneteid. Hoidke see eemal krediitkaartidest, siirdatud meditsiiniseadmetest ja muudest seadmetest, mida magnetid mõjutada võivad. Kui tegemist on meditsiiniseadmetega, hoidke oma seade neist vähemalt 15 cm kaugusel. Lõpetage oma seadme kasutamine, kui kahtlustate, et see võib teie meditsiiniseadme toimimist häirida, ja pidage nõu oma arsti või meditsiiniseadme valmistajaga.
- See toode töötab magnetitega. Ärge hoidke seadet magnetväljade lähedal. See võib põhjustada häireid.

## Juhendavad ikoonid

-  **Hoiatus:** olukorrad, mis võivad vigastada kasutajat või teisi isikuid
-  **Ettevaatust:** olukorrad, mis võivad kahjustada teie seadet või muud varustust
-  **Teade:** märkused, kasutamise juhtnöörid või täiendav teave

## Märkused pakendi sisu ja tarvikute kohta

Pakendi sisu osas lugege kiirjuhendit.

- Tootega Galaxy Buds FE kaasas olevad üksused ja mistahes saadaval olevad lisatarvikud võivad regioonist või teenusepakkujast sõltuvalt erineda.
- Kõrvakuularitega Galaxy Buds FE tarnitavad esemed on mõeldud ainult nende kõrvakuularite jaoks ning ei pruugi teiste seadmetega ühilduda.
- Spetsifikatsioon ja väljanägemist võib eelnevalt teavitamata muuta. Lisaks võivad muutuda kõrvaotste suurus, et tagada parem sobivus.
- Tarvikuid saate osta kohalikult Samsungi edasimüüjalt. Enne ostmist kontrollige, et need sobivad kõrvakuularitega Galaxy Buds FE.
- Kasutage Samsungi poolt heakskiidetud tarvikuid. Heaks kiitmata tarvikute kasutamine võib tekitada garantii poolt katmata talitusprobleeme ja tõrkeid.
- Kõigi tarvikute saadaval olek võib muutuda, sõltudes täielikult tootjatest. Tarvikute kohta leiate lisateavet Samsungi veebilehelt.

## Ettevaatusabinõud kõrvakuularite kasutamisel

- Liigne valju heli kuulamine võib kahjustada kuulmist.
- Jalutamise ajal kõrvakuularite kasutamine võib tähelepanu kõrvale juhtida ja õnnetuse põhjustada.
- Enne kõrvakuularite kasutamist keerake helitugevus alati madalamaks ja kasutage vestluse või muusika kuulamiseks madalaimat kuulmiseks vajalikku helitugevust.
- Kui teie kõrvad või kõrvakuularid on märjad või neil on võõrkehasid või kui kõrvakuularid on pikka aega teie naha vastas, võib tekkida nahaärritus. Veenduge enne kõrvakuularite kandmist, et teie kõrvad ja kõrvakuularid oleksid puhtad ja kuivad.
- Kuivas keskkonnas võib kõrvakuularitesse koguneda staatilist elektrit. Vältige kõrvakuularite kasutamist kuivas keskkonnas või puudutage enne kõrvakuularite kasutamist staatilise elektri vabastamiseks mõnda metallist objekti.
- Ärge kasutage kõrvakuulareid sõitmise ajal. See võib viia tähelepanu mujale ja õnnetuse põhjustada ja võib regioonist sõltuvalt olla keelatud.
- Kuigi kõrvakuularid Galaxy Buds FE vastavad rahvusvahelistele ohutusstandarditele, võib kõrvakuularite jõuline paigaldamine või pikemat aega kandmine põhjustada valu või nahaärritust.
- Kui tunnete kõrvakuularite kandmise ajal ükskõik millist nahaärritust, lõpetage nende kandmine viivitamatult ja konsulteerige spetsialistiga.
- Ärge puhastage kõrvakuulareid suruõhuga ega kasutage ultrahelilaineid ega väliseid soojusallikaid, kui tolmu, higi, tint, õli või kemikaalid (kosmeetika, päevituskreem, antibakteriaalne pihus, käte desinfitseerimisvahend, puhastusvahend, insektitsiid jms) puutuvad kokku kõrvakuularite ja laadimiskorpusega. Värvimuutus või korrosioon võib kõrvakuulareid Galaxy Buds FE kahjustada.
- Eemaldage kõrvaotsad, peske väliskülge ja võrkosa puhta veega ning kuivatage need pärast kasutamist põhjalikult. Juhul kui need on saastunud, pühkige kõrvakuulareid pehme kuiva lapiga.

# Galaxy Buds FE puhastamine ja haldamine

## Tavapärane hooldus

- Kasutage pehmet, kuiva riidelappi, et kõrvakuulareid pärast kasutamist puhastada.
- Hoidke kõrvakuulareid kuivadena. Ärge laske vedelikul kõrvakuularitega kokku puutuda ega neisse siseneda.
- Puhastage kõrvakuulareid regulaarselt, et mikrofoniasse, kõlarisse ega õhukanalisse ei koguneks kõrvavaiku ega prahti.

## Mikrofoniasse, kõlari ja õhukanali puhastamine

Kui helitugevus on madalam, kui seadistuse kohaselt olema peaks, puhastage mikrofoniasse, kõlar ja õhukanal. Enne kõlari puhastamist eemaldage kõrvaots kõrvakuulari allosas oleva naga küljest.

Kõrvavaik ja praht tuleb eemaldada puhta, kuiva ja pehme harja, vatitupsude või muude vahenditega.

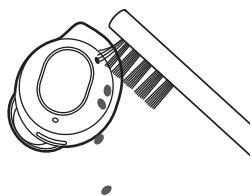

Mikrofoniasse

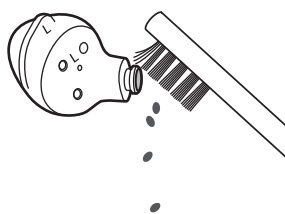

Kõlar



Õhukanal

-  Ärge kasutage kõrvavaigu või prahi eemaldamisel liigset jõudu ega midagi teravat. Mikrofoniasse, kõlar ja õhukanal võivad kahjustatud saada.



## Laadimiskontaktide puhastamine

Kui aku ei lae korralikult, pühkige laadimiskontaktid kuiva riidelapiga puhtaks.

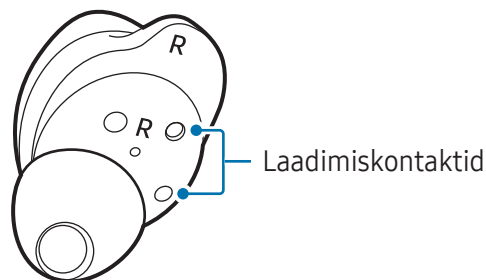

## Kõrvakuularite ja laadimiskorpuse puhastamine

Kui kõrvakuularid ja laadimiskorpused puutuvad kokku võõrmaterjalidega, nagu tolm, liiv või metallilõikmed, ei pruugi kõrvakuularid Galaxy Buds FE korralikult laadida või võivad kahjustada saada. Kui kõrvakuularid või laadimiskorpused puutusid kokku võõrmaterjalidega, puhastage need enne laadimiskorpusesse panemist pehme kuiva lapiga.

## Kõrvakuularite taaskäivitamine

Kui kõrvakuularite puudutamiskeskkonnas esineb häireid või see ei reageeri, ja kõrvakuularid ei tööta korralikult, taaskäivitage kõrvakuularid.

Kõrvakuularite taaskäivitamiseks sisestage kõrvakuularid nende vastavatesse pesadesse laadimiskorpuses, mille aku pole tühi, sulgege laadimiskorpused ning seejärel eemaldage need pärast 7 sekundi või rohkema aja möödumist.



Kui laadimiskorpuse aku laetuse tase on madal, ühendage laadimiskorpused esmalt laaduriga.

## Kõrvakuularite ühendamine

Kui ühe kõrvakuulari ära kaotate, ei pea te ostma uut kõrvakuularite komplekti, sest saate moodustada uue kõrvakuularite komplekti uuest ostetud kõrvakuularist ja teisest kõrvakuularist, mis teil juba olemas on.

- 1 Kontrollige kummagi kõrvakuulari (nii uue ostetud kõrvakuulari kui ka varem kasutatud kõrvakuulari) suunda ja pange need korrektselt laadimiskorpuses olevatesse vastavatesse pesadesse.
- 2 Puudutage mõlemat kõrvakuularit ja hoidke neid 7 sekundit või kauem all. Kõrvakuulari akuindikaatori tuli vilgub roheliselt ja lülitub välja. Seejärel on kõrvakuularid ühendatud.  
 Kõrvakuulari akuindikaatori tuli jätkab punaselt vilkumist, kui kõrvakuularid ei ole õigesti ühendatud. Eemaldage kõrvakuularid laadimiskorpusest ja sisestage need uuesti. Seejärel puudutage mõlemat kõrvakuularit ja hoidke neid 7 sekundit või kauem all.
- 3 Ühendage kõrvakuularid mobiilseadmega. Lisateavet vaadake jaotisest [Kõrvakuularite ühendamine mobiilseadmega](#).

# Lisa

## Tõrkeotsing

Palun katsetage enne Samsungi teeninduskeskusega või volitatud teeninduskeskusega ühenduse võtmist järgnevaid lahendusi. Kõik olukorrad ei pruugi teie kõrvakuularite Galaxy Buds FE puhul kehtida.

Seadme kasutamisel tekkida võivate probleemide lahendamiseks saab kasutada ka rakendust Samsung Members.

### Kõrvakuularid ei tööta

- Aku võib olla täielikult tühjenenud. Laadige aku enne kõrvakuularite kasutamist täielikult.
- Kui kõrvakuulari puutetundlik andur teie kõrvaga kokku ei puutu, ei pruugi kõrvakuular töötada. Kui te ei kuule heli, et teie kõrvakuularid on tuvastatud, eemaldage kõrvakuularid kõrvast ja pange need tagasi.
- Kui kõrvakuularite puutefunktsioonil esineb häireid või see ei reageeri ja kõrvakuularid ei tööta korralikult, sisestage kõrvakuularid nende vastavatesse pesadesse laadimiskorpuses, mille aku pole tühi, sulgege laadimiskorpus ning seejärel eemaldage need pärast 7 sekundi või rohkema aja möödumist.

### Bluetoothi seade ei leia teie kõrvakuulareid

- Sulgege laadimiskorpus uuesti, et Bluetoothi sidumise režiimi siseneda.
- Veenduge, et teie kõrvakuularid ja teine Bluetooth-seade on maksimaalses Bluetoothi levialas (10 m). Ulatus võib sõltuvalt seadmete kasutamise keskkonnast muutuda.

Kui ülalpool toodud juhised ei aita, võtke ühendust Samsungi teeninduskeskusega või volitatud teeninduskeskusega.

## Teie kõrvakuularitega ei saavutata Bluetoothi ühendust ja mobiiliseade ning kõrvakuularid pole ühendatud

- Veenduge, et seadete vahel poleks takistusi, näiteks seinad või elektriseadmed.
- Veenduge, et mobiiliseadmele on paigaldatud rakenduse Galaxy Wearable uusim versioon. Kui rakenduse Galaxy Wearable puhul ei ole kasutusel uusim versioon, värskendage rakendust Galaxy Wearable.
- Veenduge, et teie kõrvakuularid ja teine Bluetooth-seade on maksimaalses Bluetoothi levialas (10 m). Ulatus võib sõltuvalt seadmete kasutamise keskkonnast muutuda.
- Taaskäivitage mobiiliseade ja avage uuesti rakendus **Galaxy Wearable**.
- Kui teie mobiilseadmega on ühendatud ainult üks kõrvakuular, taaskäivitage kõrvakuularid, et need mõlemad ühendada. Kõrvakuularite taaskäivitamise kohta vaadake lisateavet jaotisest [Kõrvakuularite taaskäivitamine](#).

## Aku ei lae korralikult (Samsungi heakskiidetud laadijate puhul)

- Veenduge, et kõrvakuularite laadimiskontaktid ja laadimiskorpuse laadimiskontaktid on omavahel kontaktis.
- Veenduge, et laadija on korralikult laadimiskorpusega ühendatud.
- Kui laadimiskontaktid on mustad, ei pruugi aku korralikult laadida. Pühkige laadimiskontaktid kuiva riidelapiga puhtaks ja püüdke uuesti akut laadida.

Kui ülalpool toodud juhised ei aita, võtke ühendust Samsungi teeninduskeskusega või volitatud teeninduskeskusega.

## Kummalgi kõrvakuularil on erinev laadimise aeg ja aku kasutusiga

- Kahe kõrvakuulari laadimise aeg võib erineda, isegi kui neid hakati samal ajal laadima.
- Laadimise aeg ja järelejäänud aku laetuse tase võivad kahel kõrvakuularil sisemiste osade erinevuse tõttu erineda.

## Aku tühjeneb kiiremini, kui pärast ostmist

- Kui kõrvakuularid Galaxy Buds FE väga külmade või kuumade temperatuuridega kokku puutuvad, võib aku kasulik eluiga väheneda.
- Aku on kulumaterjal ning kasulik eluiga väheneb aja jooksul.
- Kui te kõrvakuulareid ei kasuta, hoiustage neid laadimiskorpuses, mis on laetud. Vastasel juhul jätkab puutetundlik andur töötamist ja see mõjutab kasutusaega ja akutarvet.

## Te ei kuule teiste kõnet

Reguleerige helitaset ühendatud mobiiliseadmes.

## Kõne ajal heli kajab

Reguleerige helitugevust ühendatud mobiiliseadmes või liikuge teise kohta.

## Kõne ajal kostub heli ühendatud mobiilseadmest, mitte kõrvakuularitest

- Kontrollige, kas kannate kõrvakuulareid õigesti. Kui kõrvakuulareid õigesti ei kanta, ei kuule te nende kaudu kõne heli, isegi kui ühendatud mobiiliseadmes kuvatakse Bluetoothi ikoon.
- Eemaldage kõrvakuularid kõrvast ja pange need kõrva tagasi.

## Helikvaliteet on halb

- Juhtmevaba võrgu teenused võivad teenusepakkuja võrguprobleemide tõttu välja lülitatud olla. Veenduge, et kõrvakuular ei asuks elektromagnetväljade mõjualas.
- Veenduge, et teie kõrvakuularid ja teine Bluetooth-seade on maksimaalses Bluetoothi ulatuses (10 m). Ulatus võib sõltuvalt seadmete kasutamise keskkonnast muutuda.
- Sõltuvalt ühendatud seadme helitugevusest võite kogeda helitugevuse langust või müra. Selle vältimiseks reguleerige ühendatud seadme heli sobivaks.

## Teie kõrvakuularite heli tuleb aeglasemalt kui ekraanil kuvatav, kui mängib videofail või mõni mäng

Kõrvakuularitel võib mobiiliseadmega ühendatud oleku ajal esineda videote või mängude mängimisel video- ja heliväljundi vahel viivitusaeg.

## Mürajuhtimisrežiim ei tööta hästi

- Kandke mõlemat kõrvakuularit oma kõrvas ja käivitage aktiivse mürasummutuse funktsioon, mis on üks mürajuhtimisrežiimidest. Kui te pole kindel, kas aktiivse mürasummutuse funktsioon on sisse lülitatud, kontrollige seda rakendusest Galaxy Wearable.
- Kontrollige, kas kõrvakuularite üla- ja alaosas asuvatesse mikrofonidesse on kogunenud võõrmaterjale, vajadusel puhastage mikrofonid.
- Veenduge, et kõrvakuularitesse on paigaldatud uusim tarkvaraversioon.

## Kõrvakuularid Galaxy Buds FE on puudutades kuumad

Kui kasutate kõrvakuulareid Galaxy Buds FE pikema aja vältel, võivad need puudutades kuumad olla. See on normaalne ega tohiks teie kõrvakuularite Galaxy Buds FE kasutamisega või toimimist mõjutada. Kui kõrvakuularid Galaxy Buds FE kuumenevad üle või on pikema perioodi vältel kuumad, ärge neid mõnda aega kasutage. Kui kõrvakuularid Galaxy Buds FE kuumenevad jätkuvalt üle, võtke ühendust Samsungi teeninduskeskusega või volitatud teeninduskeskusega.

## Kõrvakuularite Galaxy Buds FE välisküljele tekib väike vahe

- See vahe on oluline tootmistunnus ning osades võib esineda väikest liikumist või vibratsiooni.
- Aja jooksul võib osadevaheline hõõrdumine seda vahet natuke suurendada.

## Kui eemaldate kõrvakuularid kõrvast, on kõrvaotsad tagurpidi

Sõltuvalt teie kõrvakuularite kandmise viisist ja kõrvakuularite eemaldamise suunast võivad kõrvaotsad ümber pöörduda. Sellisel juhul pöörake need algsesse asendisse ja saate neid jälle kasutada.

## Aku eemaldamine

- **Aku eemaldamiseks võtke ühendust volitatud teeninduskeskusega. Aku eemaldamise juhiste saamiseks külastage veebilehte [www.samsung.com/global/ecodesign\\_energy](http://www.samsung.com/global/ecodesign_energy).**
- Ohutuse huvides **ei ole lubatud akut ise eemaldada**. Valesti eemaldatud aku võib kahjustada akut ennast ja seadet, tekitada vigastusi ja muuta seadme ohtlikuks.
- Samsung ei vastuta mistahes vigastuste või kahjude eest (ei lepinguliselt ega kaudselt, sealhulgas hooletus) mis võivad tekkida käesolevate hoiatuste ja juhiste täpselt järgimata jätmisest. Samsung vastutab üksnes surmajuhtumite või vigastuste eest, mille on põhjustanud Samsungi enda hooletus.

## Copyright

Copyright © 2023 Samsung Electronics Co., Ltd.

Antud kasutusjuhend on kaitstud rahvusvaheliste autoriõigustega.

Kasutusjuhendi ühtki osa ei tohi reprodutseerida, levitada, tõlkida või edastada mitte mingil kujul ega mingite vahendite abil, olgu need siis elektroonilised või mehaanilised, sealhulgas kopeerimine, salvestamine või talletamine mis tahes andmete salvestamise ja esitamise süsteemis.

## Kaubamärgid

- SAMSUNG ja SAMSUNG logo on Samsung Electronics Co., Ltd. registreeritud kaubamärgid.
- Bluetooth® on Bluetooth SIG, Inc. rahvusvaheline registreeritud kaubamärk.
- Kõik muud kaubamärgid ja autoriõigused kuuluvad nende omanikele.

Mudel: SM-R400N

Nimipinge/vool:

5 V / 200 mA (kõrvakuularid)

5 V / 900 mA (laadimiskorpus), 3,85 V (siseaku)

Valmistanud Samsung Vietnamis

PO BOX 12987, DUBLIN. IE

