

Kasutusjuhend

HW-S80*D / HW-S70*D

Täname, et ostsite selle Samsungi toote.

Täieliku teenuse saamiseks registreerige oma toode aadressil









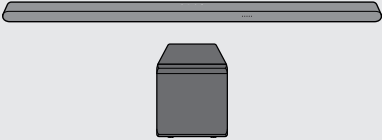

www.samsung.com

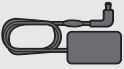
Selles kasutusjuhendis toodud pildid ja joonised on vaid viiteks ning võivad toote tegelikust välimusest erineda.

SISUKORD

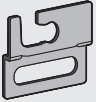
01	Komponentide kontrollimine	3	09	Tarkvaravärskendus	26
				Automaatne värskendus	26
02	Toote ülevaade	4		USB kaudu värskendamine	26
	Soundbari ülapaneeel	4		Lähtestamine	26
	Soundbari tagapaneeel	5		Turvavärskenduste teave	26
03	Soundbari kaugjuhtimispuldi kasutamine	6	10	Törkeotsing	27
	Kuidas kaugjuhtimispulti kasutada?	6	11	Litsents	28
	 (Heli juhtimine) seadistamine	8			
	Varjatud nuppude (nupud, millel on rohkem kui üks funktsioon) kasutamine	9			
	Väljundi tehnilised andmed erinevate heliefektirežiimide puhul ...	9			
	Soundbari helitugevuse reguleerimine teleri kaugjuhtimispuldiga	10			
04	Soundbari ühendamise	11			
	Toite ja seadmete ühendamise	11			
	– Bassikõlari käsitsi ühendamise	12			
	– LED-näidikud bassikõlari tagaküljel	13			
	Samsungi juhtmevaba tagakõlarikomplekti ühendamise Soundbariga	13			
05	Teleriga ühendamise	14			
	HDMI ARC (helitagastuskanal) toega teleri ühendamise	14			
	Bluetoothi kaudu ühendamise	15			
	Ühenduse loomine Wi-Fi kaudu	16			
	Ühendamise teleriga, mis toetab Dolby Atmos	17			
	Funktsiooni Q-Symphony kasutamise	18			
	SpaceFiti heli kasutamise	19			
06	Mobiilseadme ühendamise	20			
	1. meetod. Bluetoothi kaudu ühendamise	20			
	2. meetod. Wi-Fi (juhtmevaba võrgu) kaudu ühendamise	22			
	Rühmaesituse kasutamise	22			
	Ühendamise Apple AirPlay kaudu	23			
	Tap Soundi kasutamise	23			
07	Seinakinnituse paigaldamine	24			
	Ettevaatusabinõud paigaldamisel	24			
	Seinakinnituse komponendid	24			
08	Soundbari paigaldamine teleri ette	25			

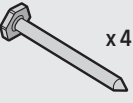
01 KOMPONENTIDE KONTROLLIMINE

		
Soundbari põhiseade/bassikõlar	Soundbari kaugjuhtimispuult (HW-S800D / HW-S801D)	Soundbari kaugjuhtimispuult (HW-S700D / HW-S701D) /patareid
		
Vahelduvvoolu-/alalisvooluadapter (Soundbar)	Toitejuhe (bassikõlar, Soundbar) x 2	HDMI ja Mikro-HDMI-kaabel
		
Seinakinnitusjuhik	Seinakinnituskronstein x 2	Hoidikruvi x 2
		
Kruvi (M5 X L55)	Kruvi ankur x 4	

- Teavet toiteallika ja voolutarbe kohta leiate tootel paiknevalt sildilt.
(Silt: Soundbari põhiseadme tagakülg)
- Lisakomponentide või valikuliste kaablite ostmiseks võtke ühendust Samsungi teeninduskeskuse või Samsungi klienditeenindusega.
- Lisateabe saamiseks seinakinnituse või kummijala kohta vt lk 24–25.
- Kujundust, tehnilisi andmeid ja rakenduste kuva võidakse ette teatamata muuta.
- Tarvikute välimus võib veidi erineda ülaltoodud joonistest.

02 TOOTE ÜLEVAADE

Soundbari ülapaneel

HW-S80*D

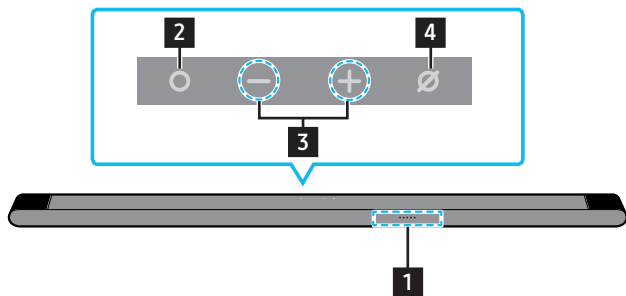

HW-S70*D

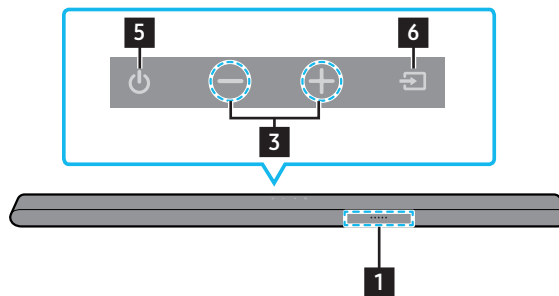

<p>1 LED-näidik</p> <p>LED-näidik vilgub, põleb või muudab värvi vastavalt Soundbari režiimile või olekule. LED-näidiku värv ja põlevate tuled arv tähistavad aktiivset režiimi, nagu on kirjeldatud allpool.</p> <table border="1" data-bbox="151 772 1500 862"> <tr> <td style="text-align: center;">(W)</td> <td style="text-align: center;">(W)</td> <td style="text-align: center;">(M)</td> <td style="text-align: center;">(W)</td> <td style="text-align: center;">(W)</td> </tr> <tr> <td style="text-align: center;">Valge LED</td> <td style="text-align: center;">Valge LED</td> <td style="text-align: center;">Mitmevärviline LED</td> <td style="text-align: center;">Valge LED</td> <td style="text-align: center;">Valge LED</td> </tr> </table> <ul style="list-style-type: none"> Mitmevärviline LED lülitub olenevalt režiimist või olekust värvide valge, tsüaan, roheline, punane ja sinine vahel. 	(W)	(W)	(M)	(W)	(W)	Valge LED	Valge LED	Mitmevärviline LED	Valge LED	Valge LED
(W)	(W)	(M)	(W)	(W)						
Valge LED	Valge LED	Mitmevärviline LED	Valge LED	Valge LED						
<p>2 Nupp (Mitu funktsiooni)</p> <ul style="list-style-type: none"> Ooterežiimis vajutage Soundbari sisse lülitamiseks nuppu (Mitu funktsiooni). Vajutage režiimi muutmiseks nuppu (Mitu funktsiooni). Iga kord, kui muudate režiimi, süttib LED-näidik valgelt ja seejärel kustub. <table border="1" data-bbox="151 1041 1500 1187"> <tr> <td style="text-align: center;">LED-näidik</td> <td style="text-align: center;">Põleb valgelt → kustub</td> <td style="text-align: center;">Põleb valgelt → kustub</td> <td style="text-align: center;">Põleb valgelt → kustub</td> </tr> <tr> <td style="text-align: center;">(Speaker icon)</td> <td style="text-align: center;">TV ARC või eARC</td> <td style="text-align: center;">Wi-Fi</td> <td style="text-align: center;">Bluetooth</td> </tr> </table>	LED-näidik	Põleb valgelt → kustub	Põleb valgelt → kustub	Põleb valgelt → kustub	(Speaker icon)	TV ARC või eARC	Wi-Fi	Bluetooth		
LED-näidik	Põleb valgelt → kustub	Põleb valgelt → kustub	Põleb valgelt → kustub							
(Speaker icon)	TV ARC või eARC	Wi-Fi	Bluetooth							
<p>3 Nupp — + (Helitugevus)</p> <p>Reguleerib helitugevust.</p>										
<p>4 Nupp (Mikrofon sisse/välja)</p> <p>Vajutage seda nuppu mikrofoni sisse- või väljalülitamiseks. Kui mikrofon on välja lülitatud, süttib punane LED-näidik. Bluetoothi sidumise olekusse lülitamiseks režiimis „Bluetooth“ vajutage ja hoidke Soundbari ülapaneelil nuppu (Mikrofon sisse/välja) 5 sekundit all.</p> <table border="1" data-bbox="151 1489 1157 1646"> <tr> <td style="text-align: center;">LED-näidik</td> <td style="text-align: center;">Põleb punaselt</td> <td style="text-align: center;"></td> </tr> <tr> <td style="text-align: center;">(Speaker icon)</td> <td style="text-align: center;">Mikrofon väljas</td> <td style="text-align: center;">Mikrofon sees</td> </tr> </table>	LED-näidik	Põleb punaselt		(Speaker icon)	Mikrofon väljas	Mikrofon sees				
LED-näidik	Põleb punaselt									
(Speaker icon)	Mikrofon väljas	Mikrofon sees								
<p>5 Nupp (Toitenupp)</p> <p>Lülitab toite sisse ja välja.</p>										
<p>6 Nupp (Allikas)</p> <p>Sisendi allika muutmiseks vajutage nuppu (Allikas).</p>										

- Kui ühendate vahelduvvoolu toitejuhtme, hakkab toitenupp tööle 4 kuni 6 sekundi jooksul.
- Kui lülitate seadme sisse, tekib enne heli kõlamist 4 kuni 5 sekundi pikkune viivitus.
- Kui kuulete heli nii telerist kui ka Soundbarist, avage teleri heli menüü **Seaded** ja seadke teleri kõlar valikule **Väline kõlar**.
- Helitagasiside sisse- ja väljalülitamiseks saate kasutada rakendust **SmartThings**. Rakenduse **SmartThings** kasutamise kohta leiate teavet jaotisest „2. meetod. Wi-Fi (juhtmevaba võrgu) kaudu ühendamine“.

Soundbari tagapaneel



1	SERVICE Toote tarkvara uuendamiseks ühendage USB-mäluseade.
2	HDMI (eARC) Ühendage teleris HDMI (eARC-)pessa. (Vt lk 14)
3	DC19V Vahelduv-/alalisvooluadapteriga ühendamiseks. (Toide sees) (vt lk 11)

- Kui eemaldate vahelduvvoolu-/alalisvooluadapteri toitekaabli seinakontaktist, tõmmake pistikust. Ärge tõmmake juhtmest.
- Ärge ühendage seda seadet või muid osi vahelduvvoolu pistikupessa, enne kui kõik ühendused osade vahel on täielikud.

03 SOUNDBARI KAUGJUHTIMISPULDI KASUTAMINE

Kuidas kaugjuhtimispulti kasutada?

HW-S80*D



USB-port laadimise (C-tüüp) jaoks

- Kasutage kaugjuhtimispulti tootele lähemal kui 6 m. Kasutatav vahemaa võib erineda olenevalt juhtmevaba keskkonna tingimustest.
- Kui kaugjuhtimispult ei tööta vähese aku tõttu, siis laadige seda, kasutades USB-C-tüüpi porti.
- Joonis erineb olenevalt vastavast kaugjuhtimispuldi mudelist.



Tekkida võib tulekahju või plahvatus, mille tagajärjeks on kaugjuhtimispuldi kahjustus või kehavigastus.

- Ärge andke kaugjuhtimispuldile elektrilööki.
- Ärge lubage võõrkehadel, nt metall, vedelikud või tolm, kokku puutuda puldi laadimisklemmidega.
- Kui kaugjuhtimispult on kahjustatud või kui tunnete suitsuhaisu või põlemisel tekkivat vingu, peatage kasutamine kohe ja laske see parandada Samsungi teeninduskeskuses.
- Ärge võtke kaugjuhtimispulti iseseisvalt lahti.
- Ärge laske väikestel lastel või lemmikloomadel pulti suhu panna või hammustada. Tekkida võib tulekahju või plahvatus, mille tagajärjeks on kaugjuhtimispuldi kahjustus või kehavigastus.

HW-S70*D



Patareide sisestamine enne kaugjuhtimispuldi kasutamist (kaks AAA-patareid)

Lükake tagumist katet noole suunas, kuni see on täielikult eemaldatud. Sisestage kaks AAA-patareid (1,5 V) õige polaarsusega. Lükake patareipesa kate oma kohale tagasi.

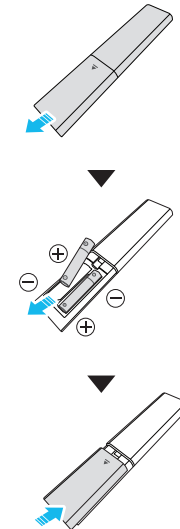

Toide

Heliriba sisse- ja väljalülitamiseks.

LED-näidik

Vilgub 1 kord tsüaaniselt



Sees

Vilgub 3 korda punaselt



Väljas

- **Automaatse väljalülitamise funktsioon**

Seade lülitub automaatselt välja järgmistes olukordades.

- Režimis TV ARC või eARC / Wi-Fi / Bluetooth, kui helisignaali pole 18 minutit.



Allikas

Vajutage heliribaga ühendatud allika valimiseks.

- **Heli tagasiside sisse/välja**

Saate heli tagasiside sisse või välja lülitada. Kui Soundbar on välja lülitatud (ooterežiim), vajutage ja hoidke kaugjuhtimispuldi nuppu (Allikas) 5 sekundit all.

LED-näidik

Vilgub 1 kord tsüaaniselt











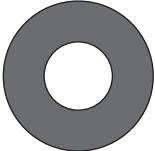



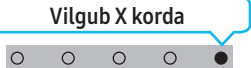
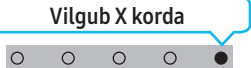
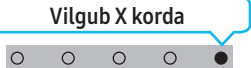









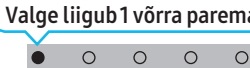
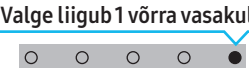
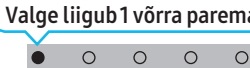
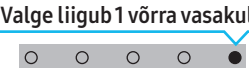
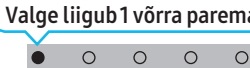
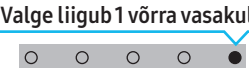

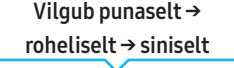
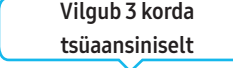

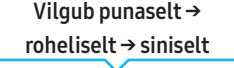
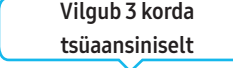

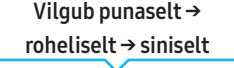
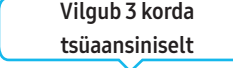















Sees

Vilgub 1 kord punaselt



Väljas

 <p>Üles/alla/vasakule/ paremale</p>	 <p>Vajutage tähistatud aladele, et valida üles/alla/vasakule/paremale.</p> <p>Vajutage nupul üles/alla/vasakule/paremale, et valida või seada funktsioone.</p> <ul style="list-style-type: none"> • Muusika vahelejätmine Järgmise muusikafaili valimiseks puudutage nuppu Parem. Eelmise muusikafaili valimiseks puudutage nuppu Vasak. • ID SET Vajutage nuppu Üles ja hoidke seda 5 sekundit all, et viia ID SET lõpule (kui loote ühendust juhtmevaba bassikõlari või juhtmevabade tagakõlaritega). 								
 <p>Esita/peata</p>	<p>Saate selle nupuga muusika taasesituse peatada või seda jätkata.</p>								
 <p>Vaigista</p>	<p>Vajutage heli vaigistamiseks nuppu  (Vaigistus). Vajutage uuesti vaigistuse väljalülitamiseks.</p> <table border="1" data-bbox="311 656 1315 752"> <tr> <td data-bbox="311 656 616 752">LED-näidik</td> <td data-bbox="616 656 1315 752">  <p>Vilgub X korda</p> </td> </tr> </table>	LED-näidik	 <p>Vilgub X korda</p>						
LED-näidik	 <p>Vilgub X korda</p>								
 <p>Info</p>	<p>Käesoleva funktsiooni kohta teabe saamiseks vajutage nuppu. (Vt lk 4) Kui see on ühendatud Dolby Atmos®-iga, vilgub LED-indikaator 3 korda tsüaaniselt.</p>								
 <p>SOUND MODE</p>	<p>Kui vajutate nuppu, saate valida soovitud helirežiimi. Iga kord, kui režiim muutub, vilgub mitmevärviline LED valgelt.</p> <table border="1" data-bbox="311 943 1461 1106"> <tr> <td data-bbox="311 943 616 1039">LED-näidik</td> <td data-bbox="616 943 1461 1039">  <p>Vilgub 1 kord valgelt</p> </td> </tr> <tr> <td data-bbox="311 1039 616 1106"></td> <td data-bbox="616 1039 1461 1106">Surround → Game → Standard → Adaptive Sound → DTS Virtual:X</td> </tr> </table> <ul style="list-style-type: none"> • Surround : Pakub standardhelist külluslikumat heli. • Game : Pakub stereoskoopset heli, et saaksite mängimisel sukelduda otse märulisse. • Standard : Väljastab originaalhelid. • Adaptive Sound : Analüüsib sisu reaajas ja pakub automaatselt optimaalseid helivalikuid, mis võtavad arvesse sisu eripära. • DTS Virtual:X : Iga sisu kaasahaarav 3D-heli. 	LED-näidik	 <p>Vilgub 1 kord valgelt</p>		Surround → Game → Standard → Adaptive Sound → DTS Virtual:X				
LED-näidik	 <p>Vilgub 1 kord valgelt</p>								
	Surround → Game → Standard → Adaptive Sound → DTS Virtual:X								
 <p>HELITUGEVUS</p>	<p>Liigutage seda nuppu üles või alla helitugevuse reguleerimiseks.</p> <table border="1" data-bbox="311 1352 1315 1503"> <tr> <td data-bbox="311 1352 616 1503">LED-näidik</td> <td data-bbox="616 1352 963 1503">  <p>Valge liigub 1 võrra paremale</p> <p>Helitugevuse suurendamine</p> </td> <td data-bbox="963 1352 1315 1503">  <p>Valge liigub 1 võrra vasakule</p> <p>Helitugevuse vähendamine</p> </td> </tr> </table>	LED-näidik	 <p>Valge liigub 1 võrra paremale</p> <p>Helitugevuse suurendamine</p>	 <p>Valge liigub 1 võrra vasakule</p> <p>Helitugevuse vähendamine</p>					
LED-näidik	 <p>Valge liigub 1 võrra paremale</p> <p>Helitugevuse suurendamine</p>	 <p>Valge liigub 1 võrra vasakule</p> <p>Helitugevuse vähendamine</p>							
 <p>WOOFERI (BASS) TASE</p>	<p>Liigutage nuppu üles või alla bassikõlari taseme reguleerimiseks väärtusele -12 või vahemikus -6 kuni +6. Bassikõlari helitugevuse seadistamiseks tasemele 0 (vaiketase) vajutage nuppu.</p>								
 <p>Bluetooth PAIR</p>	<p>Saate lülitada Soundbari Bluetoothi kaudu sidumise režiimi. Kui vajutate seda nuppu, muutub LED-ekraan järgmiselt.</p> <ul style="list-style-type: none"> • Kuni sidumine on lõppenud, põleb mitmevärviline LED vaheldumisi järgmiselt: punane → roheline → sinine. <table border="1" data-bbox="311 1778 1315 1995"> <tr> <td data-bbox="311 1778 616 1935">LED-näidik</td> <td data-bbox="616 1778 1315 1935">  <p>Vilgub punaselt → roheliselt → siniselt</p> <p>Sidumine</p> </td> <td data-bbox="938 1854 975 1888">→</td> <td data-bbox="997 1778 1315 1935">  <p>Vilgub 3 korda tsüaaniselt</p> <p>Ühendamine valmis</p> </td> </tr> <tr> <td data-bbox="311 1935 616 1995"></td> <td colspan="3" data-bbox="616 1935 1315 1995">Ready to connect via Bluetooth.</td> </tr> </table>	LED-näidik	 <p>Vilgub punaselt → roheliselt → siniselt</p> <p>Sidumine</p>	→	 <p>Vilgub 3 korda tsüaaniselt</p> <p>Ühendamine valmis</p>		Ready to connect via Bluetooth.		
LED-näidik	 <p>Vilgub punaselt → roheliselt → siniselt</p> <p>Sidumine</p>	→	 <p>Vilgub 3 korda tsüaaniselt</p> <p>Ühendamine valmis</p>						
	Ready to connect via Bluetooth.								



 CH LEVEL	<p>Kui vajutate nuppu, saate reguleerida iga kõlari helitugevust.</p> <ul style="list-style-type: none"> Iga kõlari helitugevuse juhtimiseks valige heliseadetes suvand Center Level või Front Top Level ja seejärel reguleerige helitugevust vahemikus -6...+6, kasutades nuppe Üles/alla. Kui tagakõlarid (müüakse eraldi) on ühendatud, toetatakse sätet Rear Level ja Rear Top Level. Kasutage sätte Rear Level ja Rear Top Level helitugevuse reguleerimiseks vahemikus -6 kuni +6 nuppe Üles/alla. <ul style="list-style-type: none"> Funktsioone Front Top Level ja Rear Top Level toetatakse ainult režiimis HW-S80*D. <table border="1" data-bbox="311 302 1316 470"> <tr> <td data-bbox="311 302 614 392">LED-näidik</td> <td data-bbox="614 302 1316 392">  Vilgub 1 kord valgelt </td> </tr> <tr> <td data-bbox="311 392 614 470"></td> <td data-bbox="614 392 1316 470">Center Level → Front Top Level</td> </tr> </table>	LED-näidik	 Vilgub 1 kord valgelt		Center Level → Front Top Level
LED-näidik	 Vilgub 1 kord valgelt				
	Center Level → Front Top Level				
 TONE CONTROL	<p>Kui vajutate nuppu, saate reguleerida kõrgete helide või bassihelide helitugevust. Soovitud üksust saab kohandada nupuga Üles/alla. Funktsioon on lubatud režiimis Sound, v.a režiimis Standard.</p> <ul style="list-style-type: none"> Kõrgete toonide või bassi helitugevuse juhtimiseks valige heliseadetes suvand Treble või heliseadetes Bass ja seejärel reguleerige helitugevust vahemikus -6...+6, kasutades nuppe Üles/alla. Kui bassitase on muudetud, reguleeritakse vastavalt ka bassikõlari taset. <table border="1" data-bbox="311 672 1316 840"> <tr> <td data-bbox="311 672 614 761">LED-näidik</td> <td data-bbox="614 672 1316 761">  Vilgub 1 kord valgelt </td> </tr> <tr> <td data-bbox="311 761 614 840"></td> <td data-bbox="614 761 1316 840">Treble → Bass</td> </tr> </table>	LED-näidik	 Vilgub 1 kord valgelt		Treble → Bass
LED-näidik	 Vilgub 1 kord valgelt				
	Treble → Bass				
 Heli juhtimine	<p>Kui vajutate nuppu, saate määrata helifunktsiooni. Soovitud üksust saab kohandada nupuga Up/Down (üles/alla). Iga kord, kui režiim muutub, vilgub mitmevärviline LED valgelt.</p> <table border="1" data-bbox="311 940 1316 1108"> <tr> <td data-bbox="311 940 614 1030">LED-näidik</td> <td data-bbox="614 940 1316 1030">  Vilgub 1 kord valgelt </td> </tr> <tr> <td data-bbox="311 1030 614 1108"></td> <td data-bbox="614 1030 1316 1108">SpaceFit Sound → Active Voice Amplifier → Voice enhancement → Night Mode → Sync → Virtual</td> </tr> </table> <ul style="list-style-type: none"> Vajutage ja hoidke nuppu  (Heli juhtimine) umbes 5 sekundit all, et reguleerida iga sagedusriba heli. 150 Hz, 300 Hz, 600 Hz, 1,2 kHz, 2,5 kHz, 5 kHz ja 10 kHz on valitavad nuppudega Parem/vasak ning kõiki neist saab reguleerida vahemikus -6...+6, kasutades nuppe Üles/alla. (Jälgige, et helirežiimiks oleks valitud STANDARD.) <ul style="list-style-type: none"> Funktsioone SpaceFit Sound ja Active Voice Amplifier mudel HW-S70*D ei toeta. Kui tagumised kõlarid (müüakse eraldi) on ühendatud, toetatakse seadet „Sound Grouping“ ja „Private Rear Sound“. 	LED-näidik	 Vilgub 1 kord valgelt		SpaceFit Sound → Active Voice Amplifier → Voice enhancement → Night Mode → Sync → Virtual
LED-näidik	 Vilgub 1 kord valgelt				
	SpaceFit Sound → Active Voice Amplifier → Voice enhancement → Night Mode → Sync → Virtual				

(Heli juhtimine) seadistamine

- SpaceFit Sound** : see funktsioon analüüsib Soundbari mikrofoni abil kasutaja kuulamisruumi ja pakub ruumi jaoks optimaalset heli. Lisateabe saamiseks vt 19.
- Active Voice Amplifier** : Analüüsib välist müra reaajas Soundbari mängimise ajal, nii et hääl oleks alati selgelt kuulda.
 - Analüüsi ajal andmeid ei salvestata.
- Voice enhancement** muudab filmides ja telesaadetes räägitava dialoogi kuulmise lihtsamaks.
- Night mode** on optimeeritud öiseks kasutuseks, kusjuures sätted on reguleeritud nii, et helitugevus väheneb, kuid dialoog on selgelt kuuldav.
- Sound Grouping** : Soundbari põhiseade ja ruumhelikõlarid esitavad kogu heli ruumiheli asemel, muutes selle seadme heaks lahenduseks suure inimrühma jaoks, kes kuulab muusikat suures ruumis.
 - See menüü aktiveeritakse algselt siis, kui ruumhelikõlarid ühendatakse, ja menüü jääb aktiivseks hoolimata ruumhelikõlarite ühendusest.
 - Kui lubate funktsiooni Sound Grouping, siis ei ole helirežiimide helides erinevusi.
 - Heli ei kostu kõigist Soundbari põhiseadme kõlariseadmetest ja ruumhelikõlaritest, vaid ainult eelnevalt määratud seadmetest, mis võib mudeliti erineda.
- Private Rear Sound** : selles režiimis kostub heli ainult ruumhelikõlaritest, et saaksite kuulata muude segajateta.
 - Kui lubate selle režiimi, siis heli ei kostu Soundbari põhiseadmest ja bassikõlarist. Heli kostub ainult ruumhelikõlarite esikanalist.
 - Kui lubate Private Rear Sound funktsiooni, siis ei ole helirežiimide helides erinevusi.
 - Funktsioon lülitub välja, kui toide lülitatakse välja või ühendus ruumhelikõlaritega kaob.
 - Menüü on aktiivne ainult siis, kui ruumhelikõlarid on ühendatud.
 - See režiim on automaatselt välja lülitatud ja seda ei saa kasutada, kui funktsioon **Q-Symphony** sisse lülitatakse.

- Kui teleri video ja Soundbari heli ei ole sünkroonis, valige heliseadetest suvand **Sync** ja seadke heliiviitus vahemikku 0–300 ms, kasutades nuppe **Üles/alla**.
 - Suvandit **Sync** toetatakse ainult teatud funktsioonide puhul.
- Funktsiooni **Virtual** saab lülitada olekusse **Sees/väljas**, kasutades nuppe **Üles/alla**.

Varjatud nuppude (nupud, millel on rohkem kui üks funktsioon) kasutamine

Varjatud nupp		Viiteleht
Kaugjuhtimispuldi nupp	Funktsioon	
WOOFER (üles)	Teleri kaugjuhtimispuldi sisse-/väljalülitamine (ooterežiim)	lk 10
Üles	ID SET	lk 7
 (Heli juhtimine)	7 ribaga ekvalaiser	lk 8
 (Allikas)	Heli tagasiside sisse/välja (ooterežiim)	lk 6

Väljundi tehnilised andmed erinevate heliefektirežiimide puhul

Efekt	Sisend	Väljund (HW-S80*D)		Väljund (HW-S70*D)	
		Ainult bassikõlariga	Bassikõlari ja juhtmevaba tagakõlarikomplektiga	Ainult bassikõlariga	Bassikõlari ja juhtmevaba tagakõlarikomplektiga
Surround	2.0 kanalit	3.1.2 kanalit	5.1.4 kanalit	3.1 kanalit	5.1 kanalit
	5.1 kanalit	3.1.2 kanalit	5.1.4 kanalit	3.1 kanalit	5.1 kanalit
	Dolby Atmos®	3.1.2 kanalit	5.1.4 kanalit	3.1 kanalit	5.1 kanalit
Game	2.0 kanalit	3.1.2 kanalit	5.1.4 kanalit	3.1 kanalit	5.1 kanalit
	5.1 kanalit	3.1.2 kanalit	5.1.4 kanalit	3.1 kanalit	5.1 kanalit
	Dolby Atmos®	3.1.2 kanalit	5.1.4 kanalit	3.1 kanalit	5.1 kanalit
Standard	2.0 kanalit	2.1 kanalit	2.1 kanalit	2.1 kanalit	2.1 kanalit
	5.1 kanalit	3.1 kanalit	5.1 kanalit	3.1 kanalit	5.1 kanalit
	Dolby Atmos®	3.1.2 kanalit	5.1.4 kanalit	3.1 kanalit	5.1 kanalit
Adaptive Sound	2.0 kanalit	3.1.2 kanalit	5.1.4 kanalit	3.1 kanalit	5.1 kanalit
	5.1 kanalit	3.1.2 kanalit	5.1.4 kanalit	3.1 kanalit	5.1 kanalit
	Dolby Atmos®	3.1.2 kanalit	5.1.4 kanalit	3.1 kanalit	5.1 kanalit
DTS Virtual:X	2.0 kanalit	3.1.2 kanalit	5.1.4 kanalit	3.1 kanalit	5.1 kanalit
	5.1 kanalit	3.1.2 kanalit	5.1.4 kanalit	3.1 kanalit	5.1 kanalit
	Dolby Atmos®	3.1.2 kanalit	5.1.4 kanalit	3.1 kanalit	5.1 kanalit







- Samsungi juhtmevaba tagakõlarikomplekti saab osta eraldi. Komplekti ostmiseks võtke ühendust müüjaga, kellelt ostsite Soundbari.
- Ruumhelikõlarid ei väljasta heli 2 kanaliga väljundi jaoks, kui režiim **STANDARD** on aktiivne. Ruumhelikõlarite heli lubamiseks valige efektirežiimiks **SURROUND**.

Soundbari helitugevuse reguleerimine teleri kaugjuhtimispuldiga

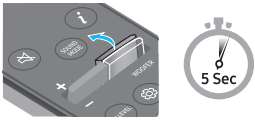
Saate reguleerida Soundbari helitugevust kaugjuhtimispuldiga.

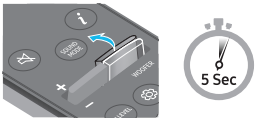
- Seda funktsiooni on võimalik kasutada ainult IR-kaugjuhtimispultidega. Bluetooth-kaugjuhtimispulte (puldid, mis nõuavad sidumist) ei toetatata.
- Selle funktsiooni kasutamiseks seadke teleri kõlar valikule **Väline kõlar**.
- Tootjad, kes seda funktsiooni toetavad:
Samsung, VIZIO, LG, Sony, Sharp, PHILIPS, PANASONIC, TOSHIBA, Hisense, RCA

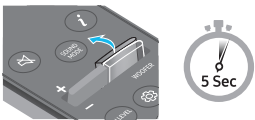
1. Lülitage Soundbar välja.
2. Lükake nupp **WOOFER** üles ja hoidke seda 5 sekundit.
Iga kord, kui lükkate nupu **WOOFER** üles ja hoiate seda selles asendis 5 sekundit, vahetub režiim järgmiselt: „**OFF-TV REMOTE**“ (vaikerežiim), „**SAMSUNG-TV REMOTE**“, „**ALL-TV REMOTE**“.

Kaugjuhtimispuldi nupp	LED-näidik	Olek
	(Vaikerežiim) Vilgub 1 kord punaselt  OFF-TV REMOTE (Vaikerežiim)	Teleri kaugjuhtimispuldi keelamine.
	Vilgub 1 kord tsüaansiniselt  SAMSUNG-TV REMOTE	Samsungi teleri IR-kaugjuhtimispuldi lubamine.
	Vilgub 1 kord siniselt  ALL-TV REMOTE	Kolmanda poole IR-kaugjuhtimispuldi lubamine.

04 SOUNDBARI ÜHENDAMINE

Toite ja seadmete ühendamine

Kasutage bassikõlari ja Soundbari seinakontakti ühendamiseks toitejuhet järgmises järjestuses.

- Lisateavet nõutud elektritoite ja voolutarbe kohta leiatega tootel olevalt sildilt. (Silt: Soundbari põhiseadme põhjal)

1. Ühendage toitejuhe bassikõlariaga.

HW-S80*D

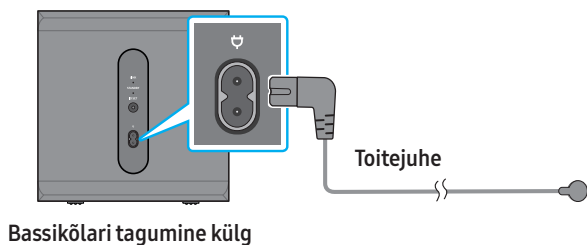

HW-S70*D

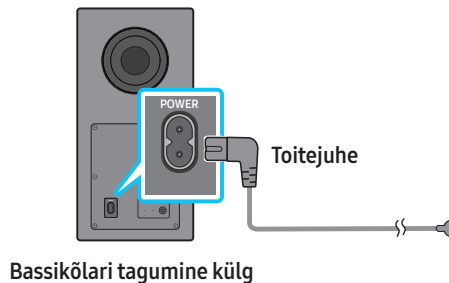

2. Ühendage toitejuhte Soundbariga.

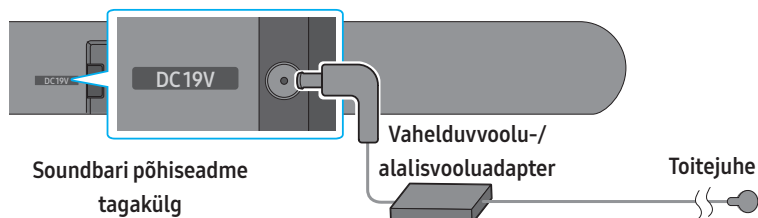

3. Ühendage toide Soundbari ja bassikõlariaga. Bassikõlar ühendatakse Soundbari sisselülitamisel automaatselt.

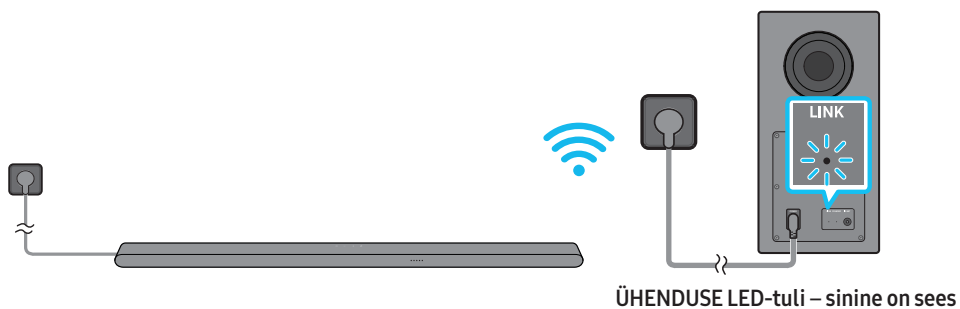

MÄRKUS

- Ühendage bassikõlar toitega enne Soundbari ühendamist. Bassikõlar ühendatakse automaatselt, kui Soundbar lülitatakse sisse.
- Kui lahutate toitejuhtme, kui toode on sisse lülitatud, ja ühendate selle uuesti, lülitub Soundbar automaatselt sisse.

Bassikõlari käsitsi ühendamine

Enne käsitsi ühendamist tehke järgmist.

- Kontrollige, kas Soundbari ja bassikõlari toitekaablid on õigesti ühendatud.
- Veenduge, et Soundbar oleks välja lülitatud.

1. Lülitage Soundbari põhiseade välja.
2. Hoidke nuppu **ID SET** bassikõlari tagaküljel vähemalt 5 sekundit vajutatuna.
 - Iga kõlari taga olev punane näidik lülitub välja ja sinine näidik vilgub.

HW-S80*D

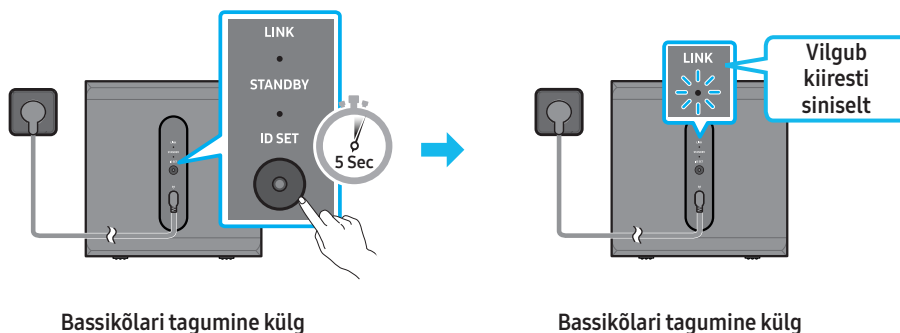

HW-S70*D

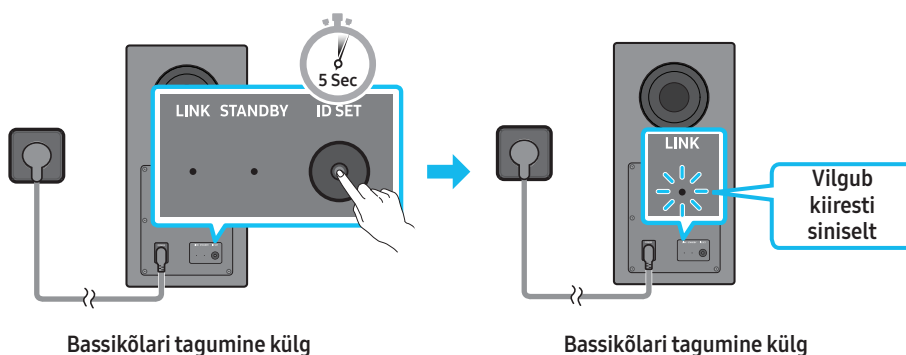

3. Vajutage kaugjuhtimispuldil nuppu **Üles** 5 sekundit.
 - Soundbar lülitub automaatselt sisse, kui ID SET on lõpule jõudnud.

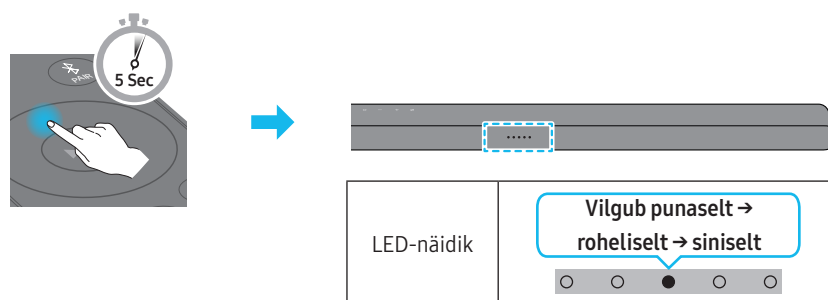

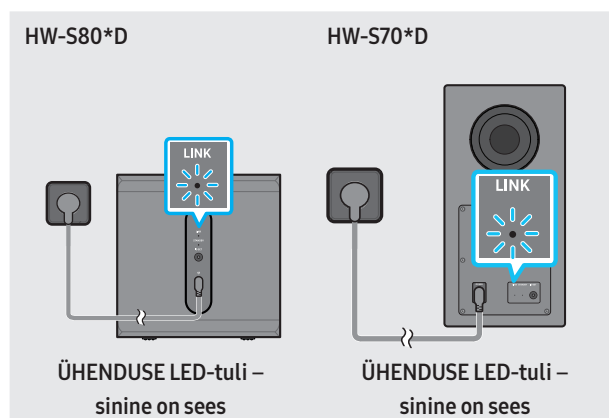

4. Kontrollige, kas LED-näidik LINK põleb püsivalt siniselt (ühendamine on lõppenud).

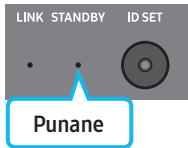

LED-näidik LINK lõpetab vilkumise ja jääb siniselt põlema, kui Soundbari ja juhtmevaba bassikõlari vahel on ühendus loodud.

LED-näidikud bassikõlari tagaküljel

LED-näidik	Olek	Kirjeldus	Lahendus
 Sinine	Sees	Ühendatud (tavapärase töö)	–
	Vilgub	Ühenduse taastamine	Kontrollige, kas Soundbari põhiseadme külge kinnitatud toitekaabel on korralikult ühendatud, või oodake umbes 5 minutit. Kui vilkumine ei lõppe, proovige bassikõlar käsitsi ühendada. Vt lk 12.
 Punane	Sees	Ooterežiim (kui Soundbari põhiseade on välja lülitatud)	Kontrollige, kas Soundbari põhiseadme külge kinnitatud toitekaabel on korralikult ühendatud.
		Ühendus nurjus	Ühendage uuesti. Vaadake käsitsi ühendamise suuniseid lk 12.
 Punane ja sinine	Vilgub	Tõrge	Vaadake juhendist Samsungi teeninduskeskuse kontaktteavet.

MÄRKUS

- Kui põhiseade on välja lülitatud, lähevad juhtmevaba bassikõlar ja ruumhelikõlar ooterežiimi ning bassikõlari diod STANDBY (OOTEREŽIIM) muutub punaseks, olles mitu korda siniselt vilkunud.
- Kui kasutate Soundbari lähedal seadet, mis kasutab Soundbariga sama sagedust, võib interferents põhjustada heli katkemist.
- Põhiseadme juhtmevaba signaali maksimaalne edastuskaugus on umbes 10 m, kuid võib eri kasutuskeskkondades erinev olla. Kui põhiseadme ja juhtmevaba bassikõlari vahel on terasbetoonist või metallist sein, ei pruugi süsteem üldse töötada, kuna juhtmeta signaal ei läbi metalli.
- Joonis erineb olenevalt vastavast mudelist.

⚠ ETTEVAATUST

- Juhtmevabasse bassikõlarisse on paigaldatud juhtmevabad vastuvõtuantennid. Hoidke seade eemal veest ja niiskusest.
- Optimaalse kuulamiskogemuse tagamiseks veenduge, et juhtmeta bassikõlari ümbruses ei oleks takistusi.

Samsungi juhtmevaba tagakõlarikomplekti ühendamine Soundbariga

Minge üle tõelisele juhtmevabale ruumilisele helile, ühendades Samsungi juhtmevaba tagakõlarikomplekti (müügil eraldi) Soundbariga.

- Mudeli HW-S80*D puhul: SWA-9500S / HW-S70*D : SWA-9200S

Ühenduste kohta leiate üksikasjalikku teavet Samsungi juhtmevaba tagakõlarikomplekti kasutusjuhendist.

05 TELERIGA ÜHENDAMINE

HDMI ARC (helitagastuskanal) toega teleri ühendamine

⚠ ETTEVAATUST

- Kasutades HDMI-ühendust mikro-HDMI-kaabliga, olge ettevaatlik ja ärge lõhkuge kaabliklemmi.
- Kui ühendatud on HDMI-kaabel, võetakse esimesena vastu HDMI-signaali.
- Teleri ja Soundbari ühendamiseks HDMI-kaabliga, ühendage kindlasti tähistega „ARC“ pesad. Vastasel juhul ei pruugita teleri heli väljastada.
- Soovituslik kaabel on HDMI-kaabel, mille on sertifitseerinud HDMI.org.

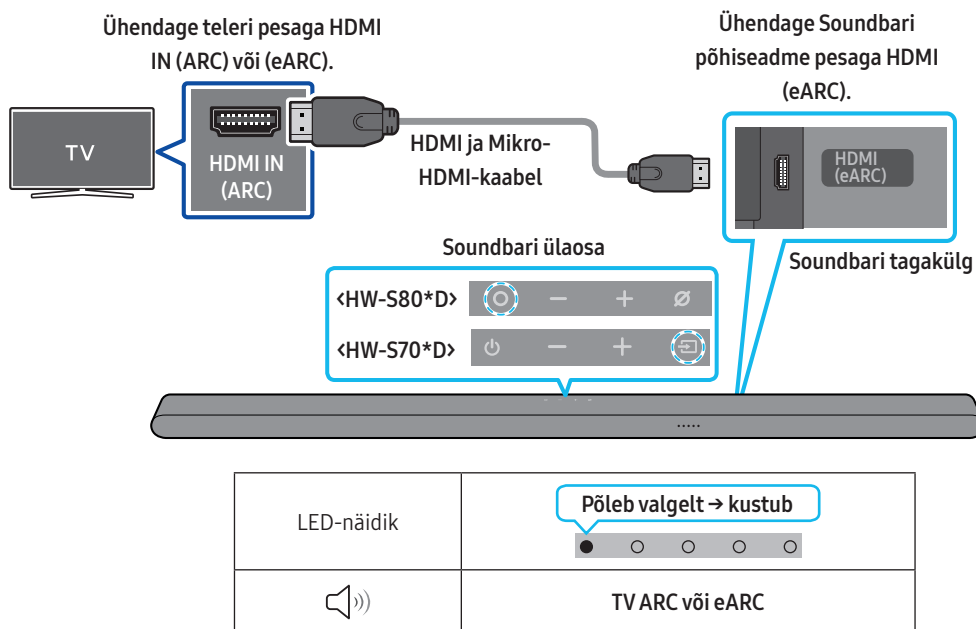

1. Kui Soundbar ja teler on välja lülitatud, ühendage HDMI-kaabel, nagu on näidatud joonisel.
2. Lülitage Soundbar ja teler sisse.
3. Teler väljastab heli Soundbari kaudu.
 - Kui teleri heli ei väljastata, vajutage nuppu (Mitu funktsiooni) / (Allikas) Soundbari ülaosas või nuppu (Allikas) kaugjuhtimispuldil, et valida režiim „TV ARC“.
 - eARC-ga ühenduse loomiseks peab eARC funktsioon olema teleri menüüs sisse lülitatud. Lisateavet seadistamise kohta vaadake TV kasutusjuhendist.
(nt Samsungi teler: Avakuva ()) → Menüü → Sätted ()) → Kõik sätted ()) → Heli → Ekspertsätted → HDMI-eARC režiim (automaatne))
 - Kui heli ei väljastata, kontrollige HDMI-kaabli ühendust uuesti.
 - Kasutage Soundbari helitugevuse muutmiseks teleri kaugjuhtimispuldi helitugevuse nuppe.

MÄRKUS

- Soovitame võimalusel kasutada südamikuta HDMI-kaablit. Kui kasutate südamikuga HDMI-kaablit, valige kaabel, mille läbimõõt on vähem kui 14 mm.
- See funktsioon ei ole saadaval, kui HDMI-kaabel ei toeta ARC-i.
- Kui edastuse heli on kodeeritud Dolby Digitaliga ja teleri digitaalse väljundheli vorminguks on valitud PCM, soovime valida sätteks Dolby Digital. Teleri sätte muutmisel on helikvaliteet parem. („Dolby Digital“ ja „PCM“ võivad olla olenevalt teleri tootjast teleri menüüs teistmoodi nimetatud.)

Bluetoothi kaudu ühendamine

Kui Samsungi teler ühendatakse Bluetoothi kaudu, on võimalik kuulda stereoheli ilma kaableid kasutamata.

- Korraga saab ühendada ainult ühe Samsungi teleri.
- Ühendada saab Bluetoothi toetava Samsungi teleri. Kontrollige teleri tehnilisi andmeid.

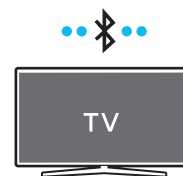

Esmane ühendus

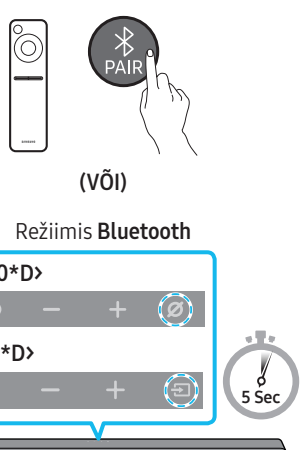
<p>1. Bluetoothi kaudu sidumise nupp</p>  <p>(VÕI)</p> <p>Režiimis Bluetooth</p> <p><HW-S80*D></p> <p><HW-S70*D></p> <p>5 Sec</p>	<p>LED-näidik</p> <p>Vilgub punaselt → roheliselt → siniselt</p> <p>Sidumine</p> <p>Vilgub 3 korda tsüaansiniselt</p> <p>Ühendamine valmis</p> <ul style="list-style-type: none">• Kuni sidumine on lõppenud, põleb mitmevärviline LED vaheldumisi järgmiselt: punane → roheline → sinine. <p>Ready to connect via Bluetooth.</p>
---	---

2. Valige Samsungi teleris Bluetoothi režiim.
(nt avakuva (🏠) → Menüü → Sätted (⚙️) → Kõik sätted (⚙️) → Heli → Heliväljund → Bluetooth-kõlari loend → Ultra Slim Soundbar (Bluetooth))
3. Valige teleris kuvatavast loendist „Ultra Slim Soundbar“.
Saadaoleva Soundbari juures on teleri Bluetooth-seadmete loendis sõnum „Vajab sidumist“ või „Seotud“. Samsungi teleri Soundbariga ühendamiseks valige sõnum ja seejärel looge ühendus.
4. Nüüd kuulete Samsungi teleri heli Soundbarist.

Kui seadme ühendamine ebaõnnestub

- Kui teil on Samsungi teleri kõlarite loendis olemasolev Soundbar (nt **Ultra Slim Soundbar**), siis kustutage see.
- Seejärel korrake etappe 1–3.

Soundbari ja Samsungi teleri ühenduse katkestamine

Vajutage nuppu **O (Mitu funktsiooni)** / **↔️ (Allikas)** Soundbari ülaosas või nuppu **↔️ (Allikas)** kaugjuhtimispuldil, et valida muu režiim kui „Bluetooth“.

- Ühenduse katkestamiseks kulub aega, kuna Samsungi teler peab Soundbarilt vastuse saama.
(Vajalik aeg võib olenevalt Samsungi teleri mudelist erineda.)

Mis on valikute BT READY ja BT PAIRING erinevus?

- **BT READY** : selles režiimis saab ühendada uuesti mis tahes varem ühendatud Samsungi teleri või mobiilseadme.
- **BT PAIRING**: selles režiimis saab ühendada Soundbariga uue seadme.
(Vajutage Soundbari kaugjuhtimispuldil nuppu **PAIR** või vajutage pikalt (rohkem kui 5 s) Soundbari ülaosas nuppu **🔇 (Mikrofon sisse/välja)** / **↔️ (Allikas)**, kui Soundbar on režiimis „BT“.)

Märkused Bluetooth-ühenduse kohta

- Bluetoothi kaudu ühendamiseks peab uus seade olema 1 meetri raadiuses.
- Kui teilt küsitakse Bluetooth-seadme ühendamisel PIN-koodi, sisestage <0000>.
- Soundbar lülitub automaatselt välja pärast 18 minutit valmis olekut.
- Soundbar ei pruugi sooritada Bluetoothi otsingut või ühendust õigesti järgmistel tingimustel.
 - Kui elektrooniline vahend või elektriline seade põhjustab juhtmevaba ühenduse häireid Soundbari ümber.
 - Soundbariga on ühendatud samal ajal mitu Bluetooth-seadet.
 - Bluetooth-seade on välja lülitatud, ei ole paigas või ei toimi õigesti.
- Elektroonilised seadmed võivad põhjustada raadiohäireid. Seadmeid, mis tekitavad elektromagnetilisi laineid (nt mikrolaineahjud, juhtmevabad LAN-seadmed jne), tuleb Soundbari põhiseadmest eemal hoida.
- **Ettevaatust! Soundbar taaskäivitub automaatselt, kui lülitate Bluetoothi sisse/välja.**
 - Bluetoothi pordi inaktiveerimise meetod: Bluetoothi sisse-/väljalülitamiseks vajutage Soundbari kaugjuhtimispuldil 30 sekundit nuppu **TONE CONTROL**.

Ühenduse loomine Wi-Fi kaudu

Ühendamiseelne kontroll-loend

- Wi-Fi-ühendus on saadaval ainult Samsung TV korral.
- Kontrollige, kas **juhtmevaba ruuter (Wi-Fi)** on sisse lülitatud ja kas **teler on ruuteriga ühendatud**.
- Teler ja Soundbar peavad olema ühendatud sama juhtmeta võrguga (Wi-Fi).
- Kui juhtmevaba ruuter (Wi-Fi) kasutab DFS-kanalit, ei saa te teleri ja Soundbari vahel Wi-Fi-ühendust luua. Üksikasjalikum teavet küsige oma Interneti-teenuse pakkuvalt.
- Kuna menüüd erinevad olenevalt tootmisaastast, vt oma teleri kasutusjuhendit.
- Teleri ja Soundbari Wi-Fi teel ühendamiseks ühendage juhtmevaba ruuteriga esmalt Soundbar. Wi-Fi-ühenduse loomise üksikasju vt lk 22.

1. Lisateavet Wi-Fi ja Soundbari ühendamise kohta vt lk 22, „**2. meetod. Wi-Fi (juhtmevaba võrgu) kaudu ühendamine**“.

2. Seadke teleri helimenüü sisendallikaks Soundbar.

- **Alates aastast 2017 välja antud Samsung TV-d**

Avakuva () → Menüü → Sätted () → Kõik sätted () → Heli → Heliväljund → Ultra Slim Soundbar (Wi-Fi)

MÄRKUS

Wi-Fi Dolby Atmos ühendus on saadaval mõnede Samsungi telerite ja mõne Soundbari mudeli puhul.

Ettevaatust! Soundbar taaskäivitub automaatselt, kui lülitate Wi-Fi sisse/välja.

- Wi-Fi pordi inaktiveerimise meetod: Wi-Fi sisse-/väljalülitamiseks vajutage Soundbari kaugjuhtimispuldil 30 sekundit nuppu **CH LEVEL**.

Ühendamine teleriga, mis toetab Dolby Atmos

Ühendamiseelne kontroll-loend

- Dolby Atmos®-t toetatakse režiimis TV ARC või Wi-Fi.
- Veenduge, et sisu toetaks Dolby Atmos®-t.

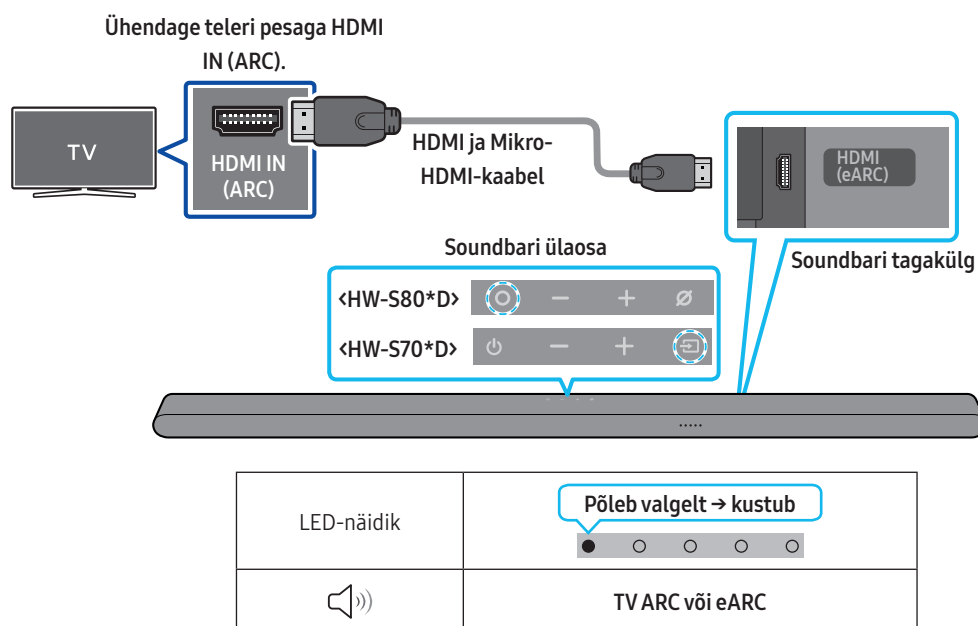

1. Kui Soundbar ja teler on välja lülitatud, ühendage HDMI-kaabel, nagu on näidatud joonisel.
2. Lülitage Soundbar ja teler sisse.
3. Teleri heli väljastatakse Soundbarist.

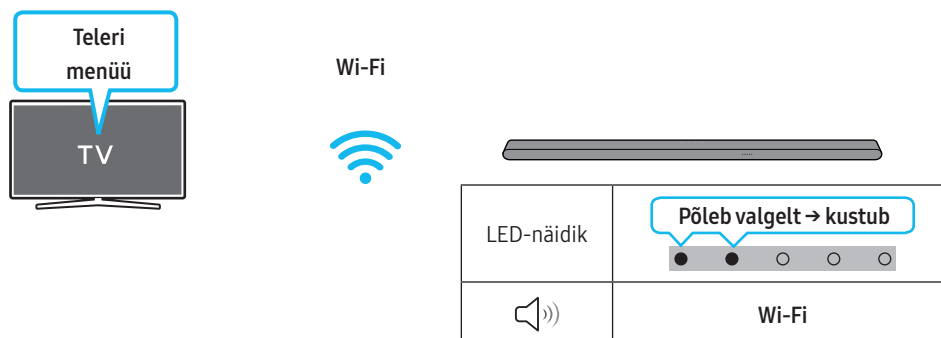

1. Ühendage Soundbar ja teler samasse traadita võrku (Wi-Fi).
2. Teleri heli väljastamiseks valige Soundbar.
3. Teleri heli väljastatakse Soundbarist.

MÄRKUS

- Tehnoloogia Dolby Atmos® kasutamisel tehke järgmist: Kui sisendallikas on Dolby Atmos®, vt „Väljundi tehnilised andmed erinevate heliefektirežiimide puhul” leheküljel 9.
- Funktsiooni Dolby Atmos® konfigureerimine BD-mängijas või muus teleriga ühendatud seadmes. Avage oma BD-mängija või muu seadme seadete menüüs heliväljundi valikud ja veenduge, et Bitstreami jaoks oleks valitud „Kodeeringuta”. Näiteks Samsungi BD-mängijal valige Peamenüü → Heli → Digitaalne väljund ja siis valige Bitstream (töötlemata).
- See funktsioon on saadaval mõnede Samsungi telerite ja mõne Soundbari mudeli puhul.

Funktsiooni Q-Symphony kasutamine

- Kui Soundbar ühendatakse Samsungi teleriga, mis toetab Q-Symphony funktsiooni, saate heli esitada samaaegselt Soundbari ja teleri kaudu. Kui kasutate funktsiooni Q-Symphony, võimaldab teleril esitatav ruumiline heli nautida rikkalikumat, kolmemõõtmelisemat ruumilise heli efekti.
- Kui Soundbar on ühendatud, kuvatakse teleri ekraanile menüü "Q-Symphony".
Sätted (⚙️) → Kõik sätted (⚙️) → Heli → Heliväljund
- Teleri menüü näide: **Q-Symphony**

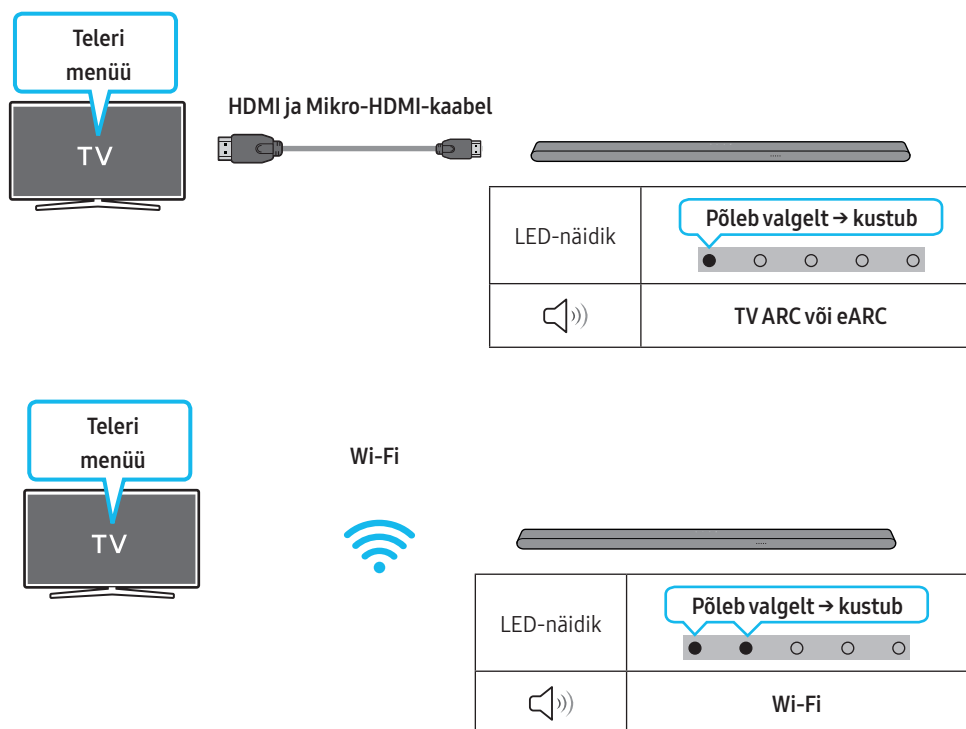

MÄRKUS



- See funktsioon töötab teleri toetatud kodekile vastavalt.
- See funktsioon on toetatud ainult juhul, kui ühendatud on HDMI-kaabel või Wi-Fi.
- Veenduge, et teler ja Soundbar oleksid ühendatud samale juhtmevabale marsruuterile või sagedusele.
- See funktsioon on saadaval mõnede Samsungi telerite ja mõne Soundbari mudeli puhul.

SpaceFiti heli kasutamine

Pakub optimeeritud helikvaliteeti, analüüsides kuulamisruume.

1. meetod. Soundbari kaudu ühendamine

Funktsiooni lubamiseks lülitage Soundbari kaugjuhtimispuldil sisse režiim SpaceFit Sound.

( (Heli juhtimine) → "SpaceFit Sound Off" →  (Üles) → "SpaceFit Sound On")

- See on saadaval kõigis helirežiimides.

2. meetod. Teleri kaudu ühendamine

Funktsiooni sisselülitamiseks lülitage Samsungi teleri menüüs sisse režiim Adaptive Sound+.

(Avakuva () → Menüü → Sätted () → Kõik sätted () → Üldine → Nutika režiimi sätted → Adaptive Sound+)

- Soundbari helirežiim muutub automaatselt režiimiks **Adaptive Sound+**, kui lülitate teleris sisse režiimi **Adaptive Sound+**.

MÄRKUS

- See funktsioon töötab, kui Soundbar on ühendatud mõne Samsungi teleriga.
- HW-S70*D mudelid toetavad ainult teleri kaudu ühendamise meetodit.

06 MOBIILSEADME ÜHENDAMINE

1. meetod. Bluetoothi kaudu ühendamine

Kui mobiilseade ühendatakse Bluetoothi kaudu, on võimalik kuulda stereoheli ilma kaableid kasutamata.

- Kui Soundbar on seotud Bluetooth-seadme ühendamisel välja lülitatud, siis see lülitub automaatselt sisse.

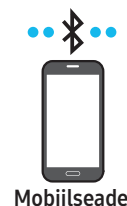

Esmane ühendus

Uus Bluetooth-seade peab jääma ühendamisel ühe meetri raadiusesse.

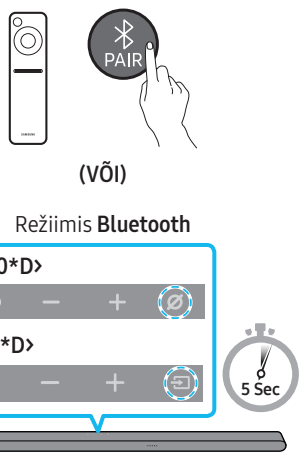
1. Bluetoothi kaudu sidumise nupp	LED-näidik
 <p>(VÕI)</p> <p>Režiimis Bluetooth</p> <p><HW-S80*D></p> <p><HW-S70*D></p> <p>5 Sec</p>	<p>Vilgub punaselt → roheliselt → siniselt</p> <p>Sidumine</p> <p>→</p> <p>Vilgub 3 korda tsüaaniselt</p> <p>Ühendamine valmis</p> <ul style="list-style-type: none">• Kuni sidumine on lõppenud, põleb mitmevärviline LED vaheldumisi järgmiselt: punane → roheline → sinine. <p>Ready to connect via Bluetooth.</p>

2. Valige seadmes kuvatavast loendist „Ultra Slim Soundbar“.

3. Esitage Bluetoothi kaudu ühendatud seadmes olevaid muusikafaile Soundbariga.

Kui seadme ühendamine ebaõnnestub

- Kui teil on mobiilseadme kõlarite loendis olemasolev Soundbar (nt „Ultra Slim Soundbar“), siis kustutage see.
- Korrake etappe 1 ja 2.

Märkused Bluetooth-ühenduse kohta

- Bluetoothi kaudu ühendamiseks peab uus seade olema 1 meetri raadiuses.
- Kui teilt küsitakse Bluetooth-seadme ühendamisel PIN-koodi, sisestage <0000>.
- Soundbar lülitub automaatselt välja pärast 18 minutit valmis olekut.
- Soundbar ei pruugi sooritada Bluetoothi otsingut või ühendust õigesti järgmistel tingimustel.
 - Soundbari ümber on tugev elektriväli.
 - Soundbariga on ühendatud samal ajal mitu Bluetooth-seadet.
 - Bluetooth-seade on välja lülitatud, ei ole paigas või ei toimi õigesti.
- Elektroonilised seadmed võivad põhjustada raadiohäireid. Seadmeid, mis tekitavad elektromagnetilisi laineid (nt mikrolaineahjud, juhtmevabad LAN-seadmed jne), tuleb Soundbari põhiseadmest eemal hoida.
- Soundbar toetab SBC-andmeid (44,1 kHz, 48 kHz).
- Ühendage ainult Bluetooth-seadmega, mis toetab funktsiooni A2DP (AV).
- Soundbari ei saa ühendada Bluetooth-seadmega, mis toetab ainult funktsiooni HF (Vabad käed).
- Soundbari ühendamisel Bluetooth-seadmega asetage need teineteisele võimalikult lähedale.
- Mida kaugemal on Soundbar ja Bluetooth-seade teineteisest, seda nõrgem on helikvaliteet. Bluetooth-ühendus võib katkeda, kui seadmed on leviulatusest väljas.
- Bluetooth-ühendus ei pruugi kehta vastuvõtuga piirkondades oodatud viisil toimida.



- Bluetooth-seadmel võib esineda müra või talitlushäireid järgmistes olukordades:
 - Kui keha on kokkupuutes Bluetooth-seadme või Soundbari signaalivastuvõtjaga
 - Nurkades või kui läheduses on takistus, näiteks sein või vahesein, kus võivad toimuda elektrilised muutused.
 - Muude samas sagedusvahemikus töötavate toodete põhjustatud raadiosidehäirete tõttu (meditsiiniseadmed, mikrolaineahjud ja juhtmevabad LAN-seadmed).
 - Takistused, nagu ukсед ja seinad, võivad helikvaliteeti mõjutada, isegi kui seadmed asuvad leviulatuses.
- Pange tähele, et Soundbari ei saa Bluetooth-funktsiooni kasutamise ajal teiste Bluetooth-seadmetega siduda.
- See juhtmeta seade võib põhjustada töötamise ajal elektromagnetilisi häireid.

Bluetooth-seadme lahutamine Soundbarist

Bluetooth-seadme saab Soundbarist lahutada. Juhtnõore vt Bluetooth-seadme kasutusjuhendist.

- Ühendus Soundbariga katkestatakse.
- Kui Soundbar on ühendatud Bluetooth-seadmega, vilgub mitmevärviline LED-näidik Soundbaril „punaselt kolm korda.

Soundbari ja Bluetooth-seadme ühenduse katkestamine

Vajutage Soundbari ülaosas nuppu  (Mitu funktsiooni) /  (Allikas) või kaugjuhtimispuldi nuppu  (Allikas), et vahetada režiim välja režiimist **Bluetooth**.

- Ühenduse katkestamiseks kulub aega, kuna Bluetooth-seade peab Soundbarilt vastuse saama. (Lahtiühendamise aeg võib olla erinev olenevalt Bluetooth-seadmest)

2. meetod. Wi-Fi (juhtmevaba võrgu) kaudu ühendamine

Soundbari juhtmevaba võrgu (Wi-Fi) kaudu mobiilseadmega ühendamiseks on vaja rakendust **SmartThings**.

Esmane ühendus

1. Installige mobiilseadmesse (nutitelefonil või tahvelarvutisse) rakendus **SmartThings** ja käivitage see.
2. Järgige rakenduses ekraanisuuniseid Soundbari lisamiseks.
 - Mõnel mobiilseadmel ei pruugi automaatne hüpikaken (teine kuvatõmmis allpool) ilmuda. Kui hüpikaken ei ilmu, vajutage ekraanil **Home** nuppu „+“. Soundbar lisatakse rakendusse.
 - Allpool olev illustratsioon võib rakenduse versiooniti erineda.

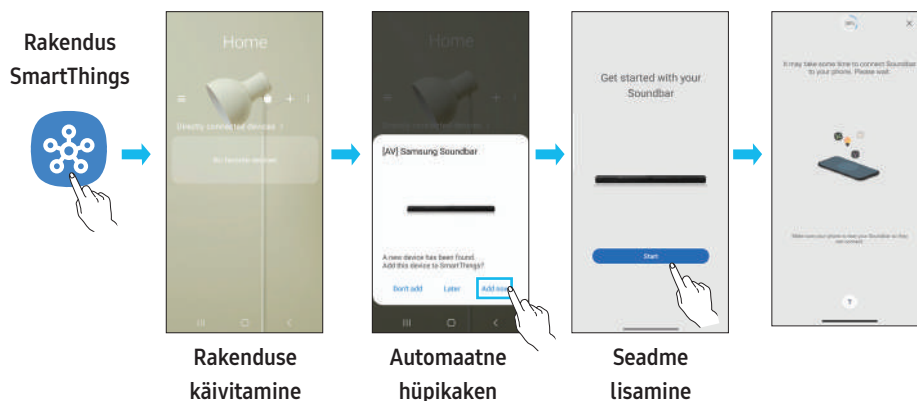

Teie Wi-Fi-ühenduse muutmine

1. Käivitage mobiilseadmes (nutitelefonil või tahvelarvuti) rakendus **SmartThings**.
2. Kustutage rakenduses registreeritud Soundbar ja lisage see uuesti.

Rühmaesituse kasutamine

- Sellest funktsioonist kasu saamiseks lisage Soundbar oma SmartThings rakendusse.
- Selle lubamiseks ühendage vähemalt kaks heliseadet samasse Wi-Fi võrku sagedusel 5 GHz.
- See on saadaval 2024. aastal või hiljem välja lastud Samsungi heliseadmete jaoks, mis toetavad Wi-Fi ühendust.
- See funktsioon ei toeta teleri heli.

Rühmaesituse konfigureerimine

1. Avage mobiilseadmes rakendus **SmartThings**.
2. Lisage Soundbar rakendusse **SmartThings** vastavalt juhistele jaotises „2. meetod. Wi-Fi (juhtmevaba võrgu) kaudu ühendamine > Esmane ühendus“.
3. Puudutage Soundbari kaarti.
4. Vajutage mobiilseadmes heliseadme ikooni all nuppu **Loo grupp**.
 - Nupp **Loo grupp** ilmub ainult juhul, kui Soundbar on Wi-Fi režiimis.
 - Kui Soundbar mängib teleri heli, katkeb grupi loomisel ühendus teleriga.
5. **Rühmaesituse** lubamine.
6. Valige loendist soovitud seade ja puudutage **Rakenda**.
 - Lisada saab maksimaalselt 4 seadet.
 - **Rühmaesituse** funktsiooni kasutades väljastatakse heli ainult hostseadme kaudu.
 - Kui hostseadmega ühendatud seade lülitub teisele allikale, kustutatakse seade rühmast automaatselt.
 - Kui hostseade on teleriga ühendatud, kustutatakse loodud rühm automaatselt.

Rühmaesituse keelamine

1. Puudutage heliseadme kaarti.
2. Vajutage mobiilseadmes heliseadme ikooni all nuppu **Rühma muutmine**.
3. **Rühmaesituse** keelamine.
 - Üksiku seadme keelamiseks tühjendage loendist seadme märgi ja puudutage nuppu **Rakenda**.

Ühendamine Apple AirPlay kaudu

- See funktsioon ei pruugi mõnes riigis saadaval olla.
- Samsung Soundbar toetab AirPlay ja vajab opsüsteemi iOS 13.4 või uuemat versiooni.
- AirPlay lubamiseks oma Soundbaris peate esmalt registreerima seadme rakenduses Samsung SmartThings, nõustudes rakenduse tingimustega.
- Kontrollige, kas Soundbar on sisse lülitatud ja ühendatud Apple'i seadmega samasse Wi-Fi-võrku.

AirPlay aitab muusikat, netisaateid ja muud heli Apple'i seadmetest Samsungi Soundbari voogedastada.

1. Valige  AirPlay-toega rakenduses või iPhone-i, iPad-i või Mac-i juhtimiskeskuses.
2. Praeguse heli esitamiseks valige Soundbar saadaolevate seadmete loendist.

Tap Soundi kasutamine

Puudutage mobiilseadmega Soundbari, et väljastada mobiilseadmes esitatava sisu heli Soundbarist.

- See funktsioon ei pruugi olenevalt mobiilseadmest toetatud olla.
- See funktsioon ühildub ainult Samsungi mobiilseadmetega, milles töötab Android 8.1 või uuem versioon.

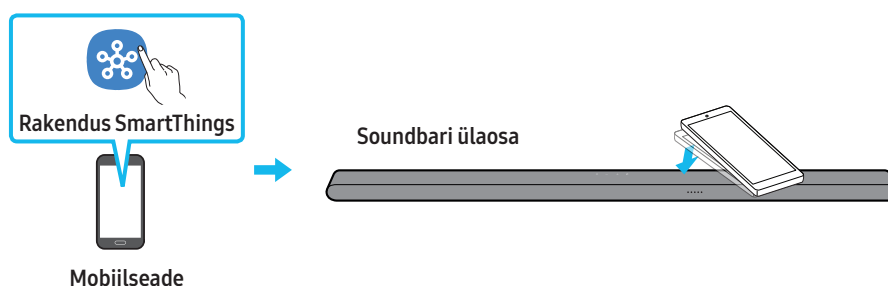

1. Lülitage mobiilseadmes sisse funktsioon **Tap Sound**.
 - Lisateabe saamiseks funktsiooni sisselülitamise kohta vaadake allpool jaotist „**Tap Soundi funktsiooni seadistamine**“.
2. Puudutage mobiilseadmega Soundbari. Valige kuvatavas sõnumiaknas „**Start now**“.
Mobiilseadme ja Soundbari vahel luuakse Bluetooth-ühendus.
3. Väljastage mobiilseadmes esitatava sisu heli Soundbarist.
 - See funktsioon ühendab mobiilseadme Bluetoothi kaudu Soundbariga, tuvastades vibratsiooni, mis tekib, kui seade puudutab Soundbari.
 - Ärge puudutage mobiilseadmega Soundbari teravaid nurki. See võib Soundbari või mobiilseadet kriimustada või kahjustada.
 - Soovitav on katta mobiilseade ümbrisega. Puudutage õrnalt laia ala Soundbari ülaosal, kasutamata liigselt jõudu.
 - Selle funktsiooni kasutamiseks värskendage rakendus **SmartThings** uusimale versioonile.
Funktsioon ei pruugi olenevalt rakenduse versioonist toetatud olla.

Tap Soundi funktsiooni seadistamine

Kasutage rakendust **SmartThings**, et funktsioon **Tap View**, **Tap Sound** sisse lülitada.

1. Avage mobiilseadmes rakendus **SmartThings**.
2. Valige mobiilseadmes rakenduse **SmartThings** kuval ( → .
3. Lülitage „**Tap View**, **Tap Sound**“ sisse, et funktsioon toimiks, kui mobiilseade liigutatakse Soundbari lähedale. Funktsioon on sisse lülitatud.

MÄRKUS

- Kui mobiilseade on energiasäästurežiimis, siis funktsioon **Tap Sound** ei tööta.
- Funktsioon **Tap Sound** ei pruugi töötada, kui Soundbari lähedal on näiteks elektriseadmeid, mis põhjustavad raadiohäireid. Veenduge, et raadiohäireid tekitada võivad seadmed oleksid Soundbarist piisavalt kaugel.

07 SEINAKINNITUSE PAIGALDAMINE

Ettevaatusabinõud paigaldamisel

- Paigaldage ainult vertikaalsele seinale.
- Ärge paigaldage seda kõrge temperatuuri või niiskustasemega kohta.
- Kontrollige, kas sein on toote raskuse kandmiseks piisavalt tugev. Kui ei ole, siis tugevdage seina või valige muu paigalduskoht.
- Enne Soundbari seinale paigaldamist ühendage selle kaablid välisseadmetega.
- Enne seadme paigaldamist veenduge, et see oleks välja lülitatud ja vooluvõrgust lahutatud. Vastasel juhul võib see põhjustada elektrilöögi.

Seinakinnituse komponendid

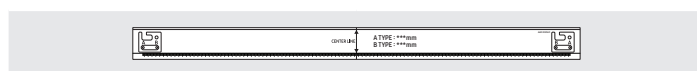

Seinakinnitusjuhik

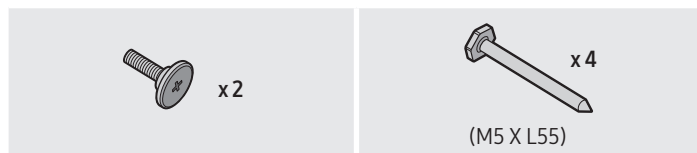

Holder-Screw (hoidikruvi)

Kruvi

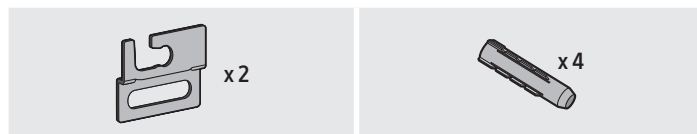

Seinakinnituskronstein

Kruvi ankur

1. Asetage seinakinnitusjuhik vastu seinapinda.
 - Seinakinnitus juhik peab olema loodis.
 - Kui teler on seinale kinnitatud, paigaldage Soundbar vähemalt 5 cm telerist allapoole.

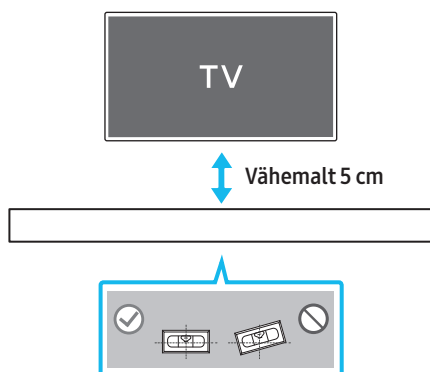

2. Joondage Seinakinnitusjuhiku keskjoon teleri keskosaga (kui paigaldate Soundbari teleri alla) ja kinnitage Seinakinnitusjuhik teibi abil seinale.
 - Kui te seda teleri alla ei paigalda, seadke keskjoon paigalduskoha keskjoonele.

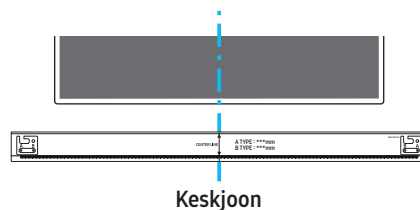

3. Suruge pastapliiatsi või teritatud pliiaatsi ots läbi juhiku mõlemas otsas oleva kujutise A-tüüp ja B-tüüp keskpunkti, et märkida tugikruvide asukoht, seejärel eemaldage seinakinnitusjuhik.

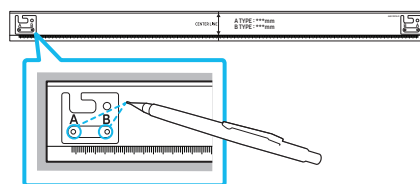

4. Kasutades sobiva suurusega puuri, puurige kummagi märgistuse kohale seina sisse auk.
 - Kui märgistused ei vasta tihtide asendile, siis kinnitage enne tugikruvide sisestamist aukudesse kindlasti sobivad tüüblid. Tüüblite kasutamisel veenduge, et puuritavad augud oleksid kasutatavate tüüblite jaoks piisavalt suured.
5. Lükake kruvi (ei kuulu komplekti) läbi iga kruvi ja seejärel keerake kõik kruvid kindlalt tugikruvi aukudesse.

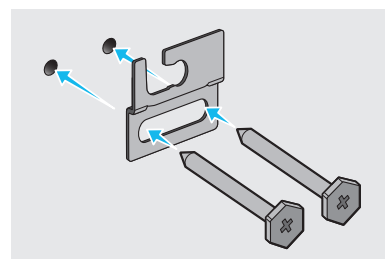

6. Paigaldage 2 seinakinnituskronsteini õigetpidi Soundbari tagaküljele, kasutades 2 hoidikkruvi.

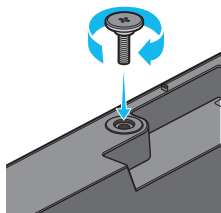

- Kokkupanekul veenduge, et seinakinnituskronsteinide riputusosad jääksid Soundbari taha.

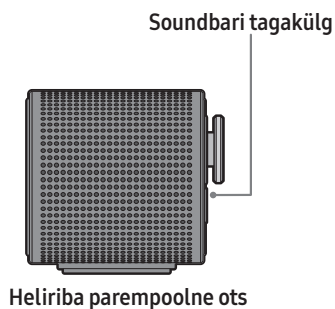

7. Paigaldage Soundbar koos selle külge kinnitatud seinakinnituskronsteinidega, riputades seinakinnituskronsteini seinal olevatele hoidikkruidel.

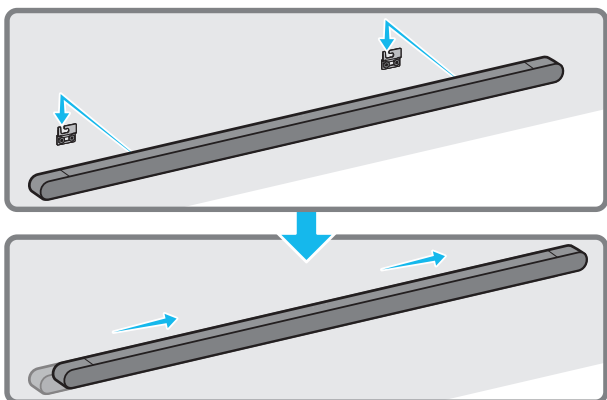

8. Libistage Soundbar alla, nagu on näidatud allpool, et seinakinnituskronsteini toetuksid kindlalt hoidikkruidel.
- Sisestage hoidikkruid seinakinnituskronsteinide laia (tagumisse) ossa ja seejärel libistage seinakinnituskronsteini alla, nii et seinakinnituskronsteini toetuksid kindlalt hoidikkruidel.

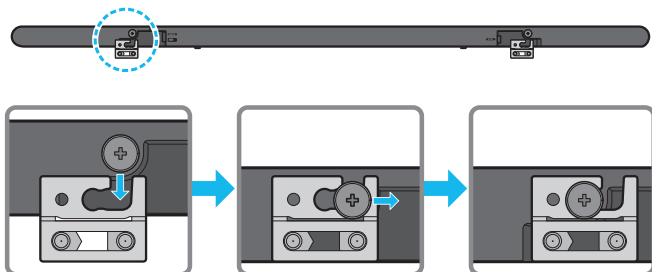

08 SOUNDBARI PAIGALDAMINE TELERI ETTE

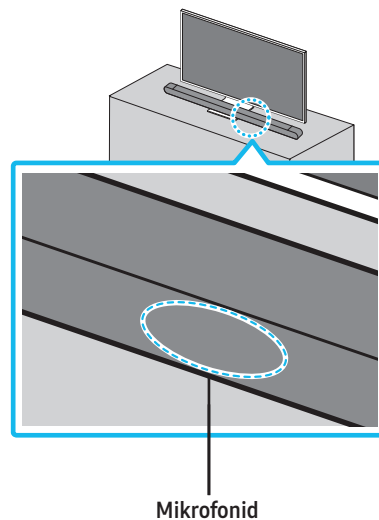

Nagu on joonisel näidatud, joondage Soundbari keskosa teleri keskosaga ja asetage Soundbar ettevaatlikult telerialusele. Paigutage mikrofonid aluse ette, et hääletuvastuse kasutamisel ei tekiks häireid.

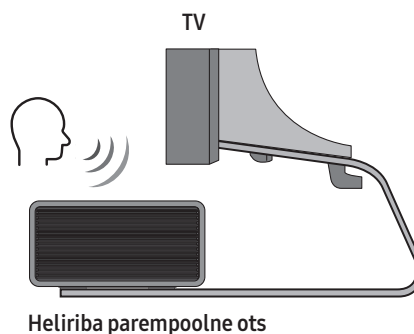

MÄRKUS

- Veenduge, et Soundbar oleks paigutatud tasasele ja tugevale pinnale.
- Kui seadme ja teleri vahel pole piisavalt ruumi, võib see põhjustada hääletuvastuse ja akustikaga seotud probleeme.
- Eespool olev joonis erineb olenevalt vastavast mudelist.

09 TARKVARAVÄRSKENDUS

Automaatne värskendus

Kui Soundbar on Internetiga ühendatud, värskendatakse tarkvara automaatselt isegi siis, kui Soundbar on välja lülitatud.

- Automaatse värskendamise funktsiooni kasutamiseks peab Soundbar olema Internetiga ühendatud. Wi-Fi-ühendus Soundbariga lõpetatakse, kui Soundbari toitejuhe vooluvõrgust eemaldatakse või vool katkeb. Pärast toitekatkestust või toitejuhtme uuesti ühendamist lülitage Soundbar sisse ja seejärel ühendage see uuesti Internetiga.

USB kaudu värskendamine

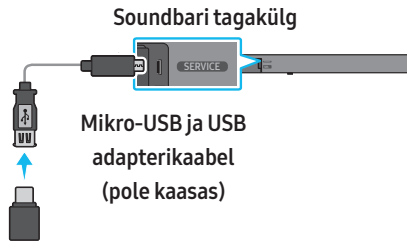

Samsung võib pakkuda tulevikus Soundbari süsteemile püsivaravärskendusi.

Kui saadaval on värskendus, saate Soundbari värskendada, kui ühendate Soundbari pesaga SERVICE USB-seadme, mis sisaldab püsivaravärskendust.

1. Minge veebisaidile (www.samsung.com) ja otsige klienditoe menüüst mudeli nime.
 - Lisateavet värskenduse kohta vaadake täiendusjuhendist.
2. Laadige alla täiendusfail (USB-le).
3. Pakkige fail lahti, luues sama nimega kausta.
4. Salvestage loodud kaust USB-seadmesse ja seejärel ühendage USB-seade Soundbariga.
5. Lülitage Soundbar sisse. Seejärel värskendatakse toodet 3 minuti jooksul.

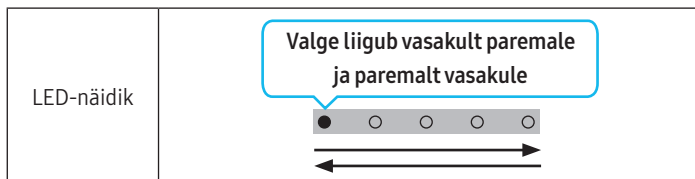

- Värskendamise ajal ärge lülitage seadet välja ega eemaldage USB-seadet.
- Kui kollane LED-tuli põleb pärast tarkvaravärskenduse lõpulejõudmist, tähendab see seda, et lisaks on pooleli mõni muu värskendamine. Sel juhul lülitage toide välja või eemaldage USB-seade.
- Kui värskendamist ei toimu, ühendage Soundbari toitejuhe uuesti.
- Kui uusim versioon on installitud, siis värskendamist ei toimu.
- Olenevalt USB-seadme tüübist ei pruugita värskendamist toetada.

- Kui värskendusfail pole saadaval, vilgub näidik 3 korda punaselt.



- Kui värskendusfail on olemasoleva versiooniga sama või sellest madalam, vilgub näidik 3 korda tsüaansiniselt.



Lähtestamine

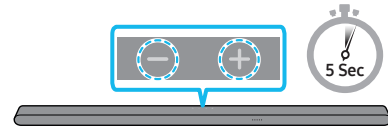

Kui Soundbar on sisse lülitatud, vajutage selle korpusel nuppe — + (Helitugevus) ühel ja samal ajal vähemalt 5 sekundit. LED-ekraan muutub allpool näidatud viisil ja seejärel Soundbar lähtestatakse.

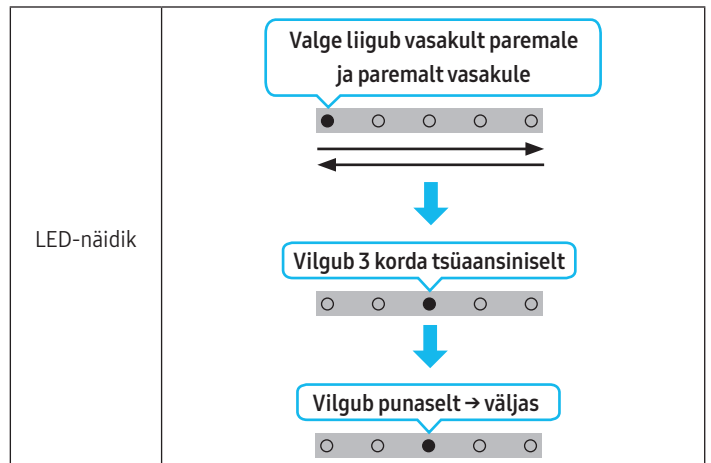

⚠ ETTEVAATUST!

- Kõik Soundbari sätted lähtestatakse. Tehke seda toimingut ainult siis, kui lähtestamine on nõutav.

Turvavärskenduste teave

Turvavärskendused aitavad teie seadme turvalisust tugevdada ja isiklikku teavet kaitsta. Turvavärskenduste kohta lisateabe saamiseks külastage lehte <https://security.samsungtv.com>.

- Veebileht toetab ainult valitud keeli.

10 TÕRKEOTSING

Enne abi otsimist kontrollige järgmist.

Soundbar ei lülitu sisse.

- Kontrollige, kas Soundbari toitejuhe on korralikult pistikupesaga ühendatud.

Soundbar töötab korrapäratult.

- Eemaldage toitejuhe ja ühendage see uuesti.
- Taaskäivitage välisseade ja proovige uuesti.
- Kui puudub signaal, lülitub Soundbar kindla aja möödudes automaatselt välja. Lülitage seade sisse. (Vt lk 6.)

Kaugjuhtimispuult ei tööta

- Suunake kaugjuhtimispuult otse Soundbarile.
- HW-S80*D : laadige kaugjuhtimispuult.
- HW-S70*D : vahetage patareid.

Soundbari näidik põleb punaselt. (Ainult mudel HW-S80*D)

- Mikrofon on välja lülitatud. Lülitage mikrofon sisse. (Vt lk 4.)

Soundbarist ei väljastata heli.

- Soundbari helitugevus on liiga madal või see on vaigistatud. Reguleerige helitugevust.
- Kui ühendatud on välisseade (digiboks, Bluetooth-seade, mobiilseade vms), reguleerige välisseadme helitugevust.
- Teleri heli väljastamiseks valige Soundbar. (Samsungi teler: Avakuva (🏠) → Menüü → Sätted (⚙️) → Kõik sätted (⚙️) → Heli → Heliväljund → Vali Soundbar)
- Kaabel ei pruugi olla Soundbariga korralikult ühendatud. Eemaldage kaabel ja ühendage uuesti.
- Eemaldage toitejuhe täielikult, ühendage uuesti ja lülitage toide sisse.
- Lähtestage toode ja proovige uuesti. (Vt lk 26.)

Bassikõlarist ei väljastata heli.

- Kontrollige, kas bassikõlari tagaküljel oleva LED-näidiku tuli põleb siniselt. Ühendage Soundbar ja bassikõlar uuesti, kui näidik vilgub siniselt või põleb punaselt. (Vt lk 12.)
- Probleem võib ilmnedada, kui Soundbari ja bassikõlari vahel on takistus. Viige seadmed kohta, kus takistusi pole.
- Ühendust võivad häirida muud lähedal raadiosageduslikke signaale saatvad seadmed. Hoidke kõlar sellistest seadmetest eemal.
- Eemaldage toitepistik ja ühendage uuesti.

Juhul kui bassikõlaris ilmneb heli moonutus, viivitus või müra

- Probleeme võib põhjustada see, kui Soundbari ja bassikõlari vahel on mõni objekt. Asetage kõlarid kohta, kus selliseid esemeid ei ole.
- Heli moonutus või viivitused võivad tekkida siis, kui bassikõlar asuvad Soundbarist liiga kaugel. Asetage need Soundbari lähedale.
- Heli moonutus või viivitused võivad tekkida siis, kui Soundbar asub sellise instrumendi või elektriseadme lähedal, mis võib põhjustada raadiohäireid. Asetage Soundbar kaugemale esemetest, mis võivad põhjustada raadiohäireid. (Nt juhtmevaba marsruuter)
- Muutke TV võrguühenduse olek „juhtmevaba“ olekuks „juhtmega“.

Bassikõlari helitugevus on liiga madal

- Esitatava sisu originaalhelitugevus võib olla madal. Proovige reguleerida bassikõlari helitaset. (Vt lk 7.)
- Tooge bassikõlar endale lähemale.

Kui teler ei ole ühendatud HDMI (eARC) kaudu.

- Kontrollige, kas HDMI-kaabel on ühendatud korralikult pesaga ARC. (Vt lk 14.)
- Ühendamine ei pruugi ühendatud välisseadme (digiboks, mängukonsool vms) tõttu võimalik olla. Looge ühendus otse Soundbariga.
- HDMI-CEC ei pruugi olla teleris aktiveeritud. Lülitage CEC teleri menüüs sisse. (Samsungi teler: Avakuva (🏠) → Menüü → Sätted (⚙️) → Kõik sätted (⚙️) → Ühendus → Välise seadme haldus → Anynet+ (HDMI-CEC) sees)

Heli puudub, kui loote teleriga ühenduse režiimis HDMI (eARC)

- Teie seade ei saa sisendsignaali esitada. Lülitage teleri heliväljund PCM-ile või Dolby Digitalile. (Samsungi teleri puhul: Avakuva (🏠) → Menüü → Sätted (⚙️) → Kõik sätted (⚙️) → Heli → Ekspertsätted → Digitaalväljundi vorming)

Soundbar ei loo Bluetoothi kaudu ühendust.

- Uue seadme ühendamiseks lülitage ühebnuse loomiseks **Bluetoothi sidumine** (Vajutage kaugjuhtimispuuldil nuppu **PAIR** või korpusel nuppu **🔊 (Mikrofon sisse/välja) / 📶 (Allikas)** vähemalt 5 sekundit).
- Kui Soundbar on ühendatud muu seadmega, siis eemaldage esmalt see seade, enne kui seadme vahetate.
- Ühendage uuesti pärast seadmest Bluetooth-kõlarite loendi eemaldamist. (Samsungi teler: Avaleht (🏠) → Menüü → Sätted (⚙️) → Kõik sätted (⚙️) → Heli → Heliväljund → Bluetooth-i kõlariloend)
- Eemaldage toitepistik ja ühendage uuesti, seejärel proovige veel kord.
- Lähtestage toode ja proovige uuesti. (Lisateabe saamiseks vt **Lähtestamine**.)

Bluetoothi kaudu ühendamisel helitugevus väheneb.

- Mõned seadmed (nt mikrolaineahjud, juhtmevabad marsruuterid jms) võivad Soundbarile liiga lähedal asudes tekitada raadiohäireid.
- Kui Bluetoothi abil ühendatud seade viiakse Soundbarist liiga kaugemale, võib heli katkeda. Liigutage seade Soundbarile lähemale.
- Heli võib kaduda, kui mõni teie kehaosa on kokkupuutes Bluetooth-transiiveriga või toode on paigaldatud metallesemele. Kontrollige paigalduskeskkonda ja kasutustingimusi.

Soundbar ei loo ühendust Wi-Fi kaudu.

- Kontrollige, kas juhtmevaba ruuter on sisse lülitatud.
- Lülitage ruuter välja ja uuesti sisse, seejärel proovige veel kord.
- Soundbar ei saa ühendust luua, kui juhtmevaba signaal on liiga nõrk. Proovige liigutada ruuterit Soundbarile lähemale või võimalusel kõrvaldada mis tahes takistused, mis jäävad Soundbari ja ruuteri vahele.
- Uue juhtmevaba ruuteri korral peate kõlari võrguseaded uuesti konfigureerima.
- Soundbar ei toeta Wi-Fi 6 ühendust.

Soundbar ei lülitu koos teleriga automaatselt sisse.

- Kui lülitate Soundbari teleri vaatamise ajal välja, siis toite sünkroonimine teleriga keelatakse. Kõigepealt lülitage välja teler.

AVA funktsioon ei ole saadaval järgmistel juhtudel. (Ainult mudel HW-S80*D)

- AVA funktsioon ei ole Q-symphony funktsiooni kasutamise ajal saadaval.
- AVA funktsioon ei ole saadaval, kui mikrofoni on välja lülitatud.

Pärast teleri ja Soundbari ühendamist lülitasin sisse Soundbari režiimi. Telerist ei väljastatud heli.

- Soundbari ühendamisel mobiilseadmega, kui Soundbar on teleriga ühendatud, väljastab Soundbar heli mobiilseadme ja samas säilitab ühenduse teleriga. Seega ei edastata teleri heli kuskile.
- Lahutage mobiilseade ja Soundbar väljastab jälle teleriheli.

Rühmaesituse ei ole lubatud

- Kontrollige, kas heliseadmete mudelid on uuemad, mis on välja antud aastal 2024 või hiljem.
- Kontrollige, kas hostseade on Wi-Fi võrguga allikana ühendatud.
- Veenduge, et kõik heliseadmed oleksid ühendatud samasse Wi-Fi võrku sagedusel 5 GHz.

11 LITSENTS



Dolby, Dolby Atmos, and the double-D symbol are registered trademarks of Dolby Laboratories Licensing Corporation. Manufactured under license from Dolby Laboratories. Confidential unpublished works. Copyright © 2012-2021 Dolby Laboratories. All rights reserved.



For DTS patents, see <http://patents.dts.com>. Manufactured under license from DTS, Inc. or DTS Licensing Limited. DTS, Digital Surround, Virtual:X, and the DTS logo are registered trademarks or trademarks of DTS, Inc. in the United States and other countries. © 2021 DTS, Inc. ALL RIGHTS RESERVED.



The terms HDMI, HDMI High-Definition Multimedia Interface, HDMI Trade dress and the HDMI Logos are trademarks or registered trademarks of HDMI Licensing Administrator, Inc.



Apple, AirPlay, iPad, iPhone ja Mac on ettevõtte Apple Inc. registreeritud kaubamärgid USA-s ja muudes riikides ning piirkondades.



- Kasutage telefoni, tahvelarvutit või arvutit Spotify kaugjuhtimispuldina. Lisateavet vt [spotify.com/connect](https://www.spotify.com/connect)
- Spotify Software allub muu osapoolle litsentsidele, mille leiate siit: <https://www.spotify.com/connect/third-party-licenses>.



Being Roon Tested means that Samsung and Roon have collaborated to ensure you have the best experience using Roon software and Samsung equipment together, so you can just enjoy the music.

Avatud lähtekoodi litsentsi teatis

Selles tootes kasutatava avatud lähtekoodi leiate järgmiselt veebilehelt (<http://opensource.samsung.com>).