

SISUKORD

01	Komponentide kontrollimine	3	09	Soundbari paigaldamine teleri ette	29
				Komponent	29
02	Toote ülevaade	4	10	Tarkvaravärskendus	30
	Soundbari ülapaneeel	4		Automaatne värskendus	30
	Soundbari alumine paneel	5		USB kaudu värskendamine	30
03	Soundbari kaugjuhtimispuldi kasutamine	6		Turvavärskenduste teave.....	30
	Patareide sisestamine enne kaugjuhtimispuldi kasutamist (kaks AAA-patareid)	6		Lähtestamine	31
	Kuidas kaugjuhtimispulti kasutada?	6	11	Törkeotsing	31
	(Heli juhtimine)  seadistamine	7	12	Litsents	33
	Varjatud nuppude (nupud, millel on rohkem kui üks funktsioon) kasutamine.....	8			
	Väljundi tehnilised andmed erinevate heliefektirežiimide puhul	8			
	Soundbari helitugevuse reguleerimine teleri kaugjuhtimispuldiga	10			
04	Soundbari ühendamine	11			
	Toite ja seadmete ühendamine	11			
	– Soovitav kölarite paigutus	12			
	– Sound kölari režiim (ainult HW-Q930D)	12			
	– Bassikõlari või ruumhelikõlarite käsitsi ühendamine	13			
	– LED-näidiku tuled bassikõlari ja ruumhelikõlarite tagumisel küljel	14			
05	Teleriga ühendamine	15			
	HDMI ARC (Audio Return Channel, helitagastuskanal) toega teleri ühendamine.....	15			
	Ühendamine, kasutades optilist kaablit	15			
	Bluetoothi kaudu ühendamine.....	17			
	Ühenduse loomine Wi-Fi kaudu.....	19			
	Funktsiooni (Q-Symphony) (Q-sümfoonia) kasutamine	20			
	SpaceFit Soundi kasutamine.....	21			
06	Välisseadme ühendamine	22			
	1. meetod. Ühendamine HDMI-kaabliga (võimalik Dolby Atmos / DTS:X dekodeerimine ja taasesitus)	22			
	2. meetod. Ühendamine, kasutades optilist kaablit	23			
07	Mobiilseadme ühendamine	24			
	1. meetod. Bluetoothi kaudu ühendamine	24			
	2. meetod. Wi-Fi (juhtmevaba võrgu) kaudu ühendamine	26			
	Group Play kasutamine	26			
	Ühendamine Apple AirPlay kaudu	27			
	Tap Soundi kasutamine	27			
08	Seinakinnituse paigaldamine	28			
	Ettevaatusabinõud paigaldamisel	28			
	Seinakinnituse komponendid	28			
	Ruumhelikõlari seinale paigaldamine (ainult asjakohased mudelid)	29			

01 KOMPONENTIDE KONTROLLIMINE



Soundbari põhiseade



Soundbari kaugjuhtimispuhlt/patareid



Bassikõlar



Ruumhelikõlar (valikuline)
(vasak/parem)



Toitejuhe
(Soundbar, bassikõlar)
(Ruumhelikõlar)



HDMI-kaabel



Seinakinnitusjuhik



Hoidikkruvi

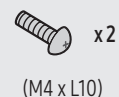

Kruvi



Seinakinnituskronstein



Kummijalg

- Teavet toiteallika ja voolutarbe kohta leiate tootel paiknevalt sildilt. (Silt: Soundbari põhiseadme tagakülg)
- Lisakomponentide või valikuliste kaablite ostmiseks võtke ühendust Samsungi teeninduskeskuse või Samsungi klienditeenindusega.
- Lisateabe saamiseks seinakinnituse või kummijala kohta vt lk 28–30.
- Kujundust, tehnilisi andmeid ja rakenduste kuva võidakse ette teatamata muuta.
- Tarvikute välimus võib veidi erineda ülaltoodud joonistest.
- Samsung Electronics Co. Ltd jätab endale õiguse muuta tehnilisi andmeid ette teatamata.
- Mass ja mõõtmed on ligikaudsed.

02 TOOTE ÜLEVAADE

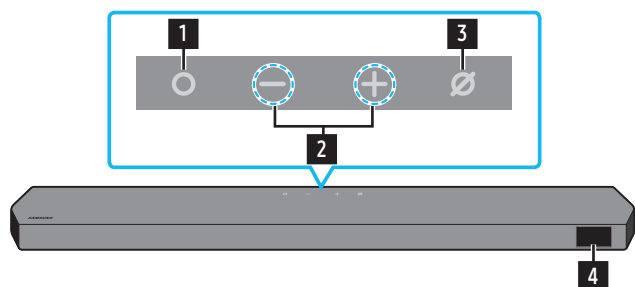

Soundbari ülapaneel

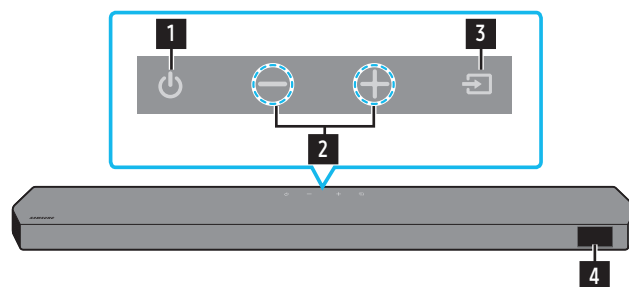

HW-Q930D / HW-Q800D



HW-Q700D

1	○ (Mitu funktsiooni) Nupp (mudelid HW-Q930D / HW-Q800D) <ul style="list-style-type: none">Ooterežiimis vajutage Soundbari sisse lülitamiseks nuppu ○ (Mitu funktsiooni).Sisendallika vahetamiseks vajutage nuppu ○ (Mitu funktsiooni).
1	⏻ (Toide) Nupp (mudel HW-Q700D) <p>Lülitab toite sisse ja välja.</p>
2	Nupp — + (Helitugevus) <p>Reguleerib helitugevust.</p>
3	⊘ (Mikrofon sisse/välja) Nupp (mudelid HW-Q930D / HW-Q800D) <p>Vajutage seda nuppu mikrofoni sisse- või väljalülitamiseks. Kui mikrofon on välja lülitatud, põleb punane LED-näidik.</p> <div style="display: flex; justify-content: space-around; align-items: center;"><div style="text-align: center;"><p>Mikrofon väljas</p><p>Põleb punaselt</p></div><div style="text-align: center;"><p>Mikrofon sees</p><p>Ei põle punaselt</p></div></div>
3	⇒ (Allikas) Nupp (mudel HW-Q700D) <p>Sisendi allika muutmiseks vajutage nuppu ⇒ (Allikas).</p>
4	Kuva <p>Kuvab toote oleku ja praeguse režiimi. TV ARC või eARC → HDMI → Wi-Fi → BT → D.IN</p>

- Kui ühendate vahelduvvoolu toitejuhtme, hakkab toitenupp tööle 4 kuni 6 sekundi jooksul.
- Kui lülitate seadme sisse, tekib enne heli kõlamist 4 kuni 5 sekundi pikkune viivitus.
- Kui kuulete heli nii telerist kui ka Soundbarist, avage teleri heli menüü **Seaded** ja seadke teleri kõlar valikule **Väline kõlar**.

Soundbari alumine paneel

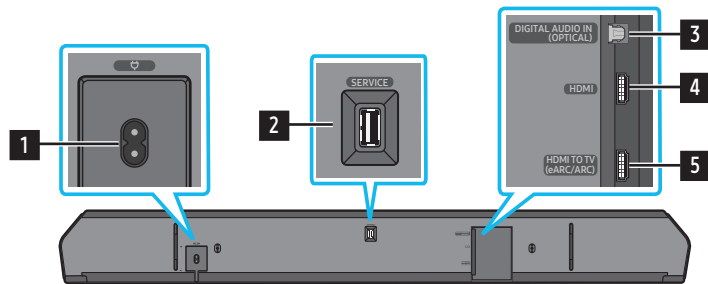

1	POWER Ühendage Soundbari toitejuhe. (Vt lk 11)
2	SERVICE Toote tarkvara uuendamiseks ühendage USB-mäluseade.
3	DIGITAL AUDIO IN (OPTICAL) Välisseadme digitaalse (optilise) väljundiga ühendamiseks. (Vt lk 23)
4	HDMI Sisestab samal ajal digitaalseid video- ja helisignaale, kasutades HDMI-kaablit. Välisseadme HDMI-väljundiga ühendamiseks. (Vt lk 22)
5	HDMI TO TV (eARC/ARC) Teleri HDMI-pesaga ühendamiseks. (Vt lk 15)

- Seinakontaktist toitejuhtme eemaldamisel tõmmake pistikust. Ärge tõmmake juhtmest.
- Ärge ühendage seda seadet või muid osi vahelduvvoolu pistikupessa, enne kui kõik ühendused osade vahel on täielikud.

03 SOUNDBARI KAUGJUHTIMISPULDI KASUTAMINE

Patareide sisestamine enne kaugjuhtimispuldi kasutamist (kaks AAA-patareid)





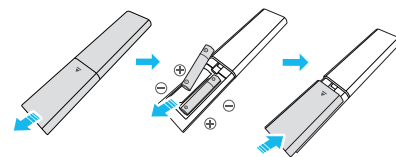





Lükake tagumist katet noole suunas, kuni see on täielikult eemaldatud. Sisestage kaks AAA-patareid (1,5 V) õige polaarsusega.









Lükake patareipesa kate oma kohale tagasi.

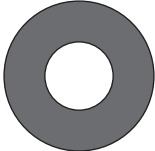

Kuidas kaugjuhtimispuldi kasutada?

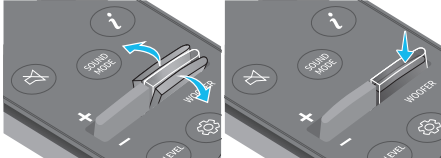

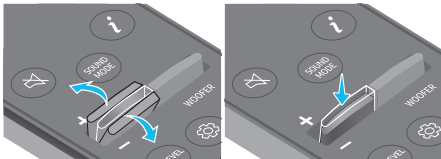
 Toide	<p>Heliriba sisse- ja väljalülitamiseks.</p> <ul style="list-style-type: none"> Automaatse väljalülitamise funktsioon Seade lülitub automaatselt välja järgmistes olukordades. <ul style="list-style-type: none"> Režiimis TV ARC või eARC, HDMI, Wi-Fi, BT, D.IN, kui helisignaali pole 18 minutit.
 Allikas	<p>Vajutage heliriba ühendatud allika valimiseks.</p> <ul style="list-style-type: none"> Häältagasiside sisse/välja Saate Häältagasiside sisse või välja lülitada. Kui Soundbar on välja lülitatud (Standby režiim), vajutage ja hoidke kaugjuhtimispuldi nuppu  (Allikas) 5 sekundit all. Iga kord, kui muudate häältagasiside sätet, kuvatakse ekraanil "AUI OFF" (vaikeväärtus) või "AUI ON".
 Bluetooth PAIR	<p>Saate lülitada Soundbari Bluetoothi kaudu sidumise režiimi. Vajutage nuppu ja oodake, kuni avaneb kuva „BT PAIRING“, et uus Bluetooth-seade ühendada.</p>
 Vaigista	<p>Vajutage heli vaigistamiseks nuppu  (Vaigistus). Vajutage uuesti vaigistuse väljalülitamiseks.</p>
 SOUND MODE	<p>Vajutades seda nuppu saate valida soovitud helirežiimi, nagu Surround, Game Pro, Standard, Adaptive Sound.</p> <ul style="list-style-type: none"> Standard Väljastab originaalheli. Surround Pakub standardhelist külluslikumat heli. Game Pro Pakub stereoskoopset heli, et saaksite mängimisel sukelduda otse märulisse. Adaptive Sound Analüüsib sisu reaajas ja pakub automaatselt optimaalseid helivalikuid, mis võtavad arvesse sisu eripära.
 CH LEVEL	<p>Sellele nupule vajutamisel saate reguleerida kõikide kõlarite helitugevust suvanditega Center level, Side level, Wide level, Front Top level, Rear level ja Rear top level.</p> <ul style="list-style-type: none"> Iga kõlari helitugevuse juhtimiseks valige heliseadetes suvand Center level, Side level, Wide level või Front Top level ja seejärel reguleerige helitugevust vahemikus -6...+6, kasutades nuppe Üles/Alla. Kui ruumihelikõlar on ühendatud, valige Rear level või Rear top level ja seejärel reguleerige helitugevust vahemikus -6 kuni +6, kasutades nuppe Üles/Alla. CH LEVEL tehnilised andmed võivad mudeliti erineda.
 Heli juhtimine	<p>Vajutades nuppu, saate määrata helifunktsioonid, nagu SpaceFit Sound, AVA, Voice enhance mode, Night mode, Sync, Surround speaker mode, Virtual, Private Rear Sound ja Sound Grouping. Soovitud üksust saab kohandada nupuga Up/Down (üles/alla).</p> <ul style="list-style-type: none"> Viidake artiklile "(Heli juhtimine)  seadistamine" lehel 7.
 Esita/peatata	<p>Saate selle nupuga muusika taasesituse peatada või seda jätkata.</p>



 <p>Üles/alla/vasakule/ paremale</p>	 <p>Vajutage tähistatud aladele, et valida üles/alla/vasakule/paremale.</p> <p>Vajutage nupul üles/alla/vasakule/paremale, et valida või seada funktsioone.</p> <ul style="list-style-type: none"> • Muusika vahelejätmine Järgmise muusikafaili valimiseks puudutage nuppu Parem. Eelmise muusikafaili valimiseks puudutage nuppu Vasak. • ID SET Kasutage seda suvandit, kui bassikõlarid või ruumilised kõlarid pole ühendatud või vajavad taasühendamist. Kui seade on välja lülitatud, vajutage nuppu Üles ja hoidke seda 5 sekundit all, et teha toiming ID SET. (Vt lk 13.)
 <p>Info</p>	<p>Vajutage aktiivse funktsiooni või saadaoleva koodeki kohta teabe saamiseks.</p> <p>Režiimis BT kuvab see ühendatud seadet (kui sidumine on tehtud) või „BT ready“ (kui on vajalik sidumine).</p>
 <p>WOOFER LEVEL</p>	 <p>Liigutage nuppu üles või alla, et reguleerida bassikõlari taset.</p>
 <p>HELITUGEVUS</p>	 <p>Liigutage seda nuppu üles või alla helitugevuse reguleerimiseks.</p> <ul style="list-style-type: none"> • Vaigista Vajutage heli vaigistamiseks nuppu VOL. Vajutage uuesti vaigistuse väljalülitamiseks.
 <p>TONE CONTROL</p>	<p>Kui vajutate nuppu, saate reguleerida kõrgete helide või bassihelide helitugevust. Soovitud üksust saab kohandada nupuga Up/Down (üles/alla). Funktsioon on lubatud režiimis Sound, v.a režiimis Standard.</p> <ul style="list-style-type: none"> • Kõrgete toonide või bassi helitugevuse juhtimiseks valige heliseadetes suvand TREBLE või heliseadetes BASS ja seejärel reguleerige helitugevust vahemikus -6...+6, kasutades nuppe Üles/alla. • Kui bassitase on muudetud, reguleeritakse vastavalt ka bassikõlari taset.

(Heli juhtimine) seadistamine

- **Active Voice Amplifier (AVA)** : Analüüsib välist müra reaajas Soundbari mängimise ajal, nii et hääl oleks alati selgelt kuulda. Analüüsi ajal andmeid ei salvestata.
- Funktsioonid **SpaceFit Sound** ja **AVA** ei ole mudeli **HW-Q700D** puhul toetatud.
- **Voice enhance mode** tugevdab filmides ja telesaadetes räägitavat dialoogi, et muuta selle kuulmine lihtsamaks.
- **Night mode** on optimeeritud öiseks vaatamiseks, kusjuures sätted on reguleeritud nii, et helitugevus väheneb, kuid dialoog on selgelt kuuldav.
- **Sound Grouping** : Soundbari põhiseade ja ruumhelikõlarid esitavad kogu heli ruumiheli asemel, muutes selle seadme heaks lahenduseks suure inimrühma jaoks, kes kuulab muusikat suures ruumis.
 - See menüü aktiveeritakse algselt siis, kui ruumhelikõlarid ühendatakse, ja menüü jääb aktiivseks hoolimata ruumhelikõlarite ühendusest.
 - Kui lubate funktsiooni Sound Grouping, siis ei ole helirežiimide helides erinevusi.
 - Heli ei kostu kõigist Soundbari põhiseadme kõlariseadmetest ja ruumhelikõlaritest, vaid ainult eelnevalt määratud seadmetest, mis võib mudeliti erineda.
- **Private Rear Sound** : selles režiimis kostub heli ainult ruumhelikõlaritest, et saaksite kuulata muude segajateta.
 - Kui lubate selle režiimi, siis heli ei kostu Soundbari põhiseadmest ja bassikõlarist. Heli kostub ainult ruumhelikõlarite esikanalist.
 - Kui lubate Private Rear Sound funktsiooni, siis ei ole helirežiimide helides erinevusi.
 - Funktsioon lülitub välja, kui toide lülitatakse välja või ühendus ruumhelikõlaritega kaob.

- Menüü on aktiivne ainult siis, kui ruumhelikõlarid on ühendatud.
- See režiim on automaatselt välja lülitatud ja seda ei saa kasutada, kui funktsioon **Q-Symphony** sisse lülitatakse.
- Vajutage ja hoidke nuppu  (**Heli juhtimine**) umbes 5 sekundit all, et reguleerida iga sagedusriba heli. 150 Hz, 300 Hz, 600 Hz, 1,2 kHz, 2,5 kHz, 5 kHz ja 10 kHz on valitavad nuppudega **Parem/vasak** ning kõiki neist saab reguleerida vahemikus –6...+6, kasutades nuppe **Üles/alla**. (Jälgige, et helirežiimiks oleks valitud **Standard**.)
- Kui teleri video ja Soundbari heli ei ole sünkroonis, valige heliseadetest suvand **Sync** ja seadke heliviivitus vahemikku 0–300 ms, kasutades nuppe **Üles/alla**.
- Suvandit **Sync** toetatakse ainult teatud funktsioonide puhul.
- Funktsiooni **Ruumhelikõlari režiim** saadaolevaid seadeid toetab ainult mudel **HW-Q930D**.
- Kõlarifunktsiooni **Virtual** saab lülitada **ON/OFF**, kasutades nuppe **Üles/alla**.

Varjatud nuppude (nupud, millel on rohkem kui üks funktsioon) kasutamine

Varjatud nupp		Viiteleht
Kaugjuhtimispuhldi nupp	Funktsioon	
WOOFER (üles)	Teleri kaugjuhtimispuhldi sisse-/väljalülitamine (ooterežiim)	lk 10
Üles	ID SET	lk 13
 (Heli juhtimine)	7 ribaga ekvalaiser	lk 7
 (Allikas)	Häältagasiside sisse/välja (Standby)	lk 6

Väljundi tehnilised andmed erinevate heliefektirežiimide puhul

<HW-Q930D>

Efekt	Sisend	Väljund
		Bassikõlari ja ruumhelikõlariga
Standardne	2.0 kanalit	2.1 kanalit
	5.1 kanalit	5.1 kanalit / 7.1 kanalit (DTS)
	7.1 kanalit	7.1 kanalit
	Dolby Atmos®, DTS:X	7.1.4 kanalit
Surround	2.0 kanalit	9.1.4 kanalit
	5.1 kanalit	9.1.4 kanalit
	7.1 kanalit	9.1.4 kanalit
	Dolby Atmos®, DTS:X	9.1.4 kanalit
Game Pro	2.0 kanalit	9.1.4 kanalit
	5.1 kanalit	9.1.4 kanalit
	7.1 kanalit	9.1.4 kanalit
	Dolby Atmos®, DTS:X	9.1.4 kanalit
Adaptive Sound	2.0 kanalit	9.1.4 kanalit
	5.1 kanalit	9.1.4 kanalit
	7.1 kanalit	9.1.4 kanalit
	Dolby Atmos®, DTS:X	9.1.4 kanalit

<HW-Q800D>

Efekt	Sisend	Väljund	
		Ainult bassikõlariga	Bassikõlari ja ruumhelikõlariga
Standardne	2.0 kanalit	2.1 kanalit	2.1 kanalit
	5.1 kanalit	5.1 kanalit	5.1 kanalit / 7.1 kanalit (DTS)
	7.1 kanalit	5.1 kanalit	7.1 kanalit
	Dolby Atmos®, DTS:X	5.1.2 kanalit	7.1.4 kanalit
Surround	2.0 kanalit	5.1.2 kanalit	7.1.4 kanalit
	5.1 kanalit	5.1.2 kanalit	7.1.4 kanalit
	7.1 kanalit	5.1.2 kanalit	7.1.4 kanalit
	Dolby Atmos®, DTS:X	5.1.2 kanalit	7.1.4 kanalit
Game Pro	2.0 kanalit	5.1.2 kanalit	7.1.4 kanalit
	5.1 kanalit	5.1.2 kanalit	7.1.4 kanalit
	7.1 kanalit	5.1.2 kanalit	7.1.4 kanalit
	Dolby Atmos®, DTS:X	5.1.2 kanalit	7.1.4 kanalit
Adaptive Sound	2.0 kanalit	5.1.2 kanalit	7.1.4 kanalit
	5.1 kanalit	5.1.2 kanalit	7.1.4 kanalit
	7.1 kanalit	5.1.2 kanalit	7.1.4 kanalit
	Dolby Atmos®, DTS:X	5.1.2 kanalit	7.1.4 kanalit

<HW-Q700D>

Efekt	Sisend	Väljund	
		Ainult bassikõlariga	Bassikõlari ja ruumhelikõlariga
Standardne	2.0 kanalit	2.1 kanalit	2.1 kanalit
	5.1 kanalit	3,1 kanalit	5.1 kanalit
	Dolby Atmos®, DTS:X	3.1.2 kanalit	5.1.4 kanalit
Surround	2.0 kanalit	3.1.2 kanalit	5.1.4 kanalit
	5.1 kanalit	3.1.2 kanalit	5.1.4 kanalit
	Dolby Atmos®, DTS:X	3.1.2 kanalit	5.1.4 kanalit
Game Pro	2.0 kanalit	3.1.2 kanalit	5.1.4 kanalit
	5.1 kanalit	3.1.2 kanalit	5.1.4 kanalit
	Dolby Atmos®, DTS:X	3.1.2 kanalit	5.1.4 kanalit
Adaptive Sound	2.0 kanalit	3.1.2 kanalit	5.1.4 kanalit
	5.1 kanalit	3.1.2 kanalit	5.1.4 kanalit
	Dolby Atmos®, DTS:X	3.1.2 kanalit	5.1.4 kanalit

Ruumhelikõlarid ei väljasta heli 2 kanaliga väljundi jaoks, kui režiim **Standard** on aktiivne. Ruumhelikõlarite heli lubamiseks valige efektirežiimiks **Surround**.

Soundbari helitugevuse reguleerimine teleri kaugjuhtimispuldiga





Saate reguleerida Soundbari helitugevust kaugjuhtimispuldiga.

- Seda funktsiooni on võimalik kasutada ainult IR-kaugjuhtimispultidega. Bluetooth-kaugjuhtimispulte (puldid, mis nõuavad sidumist) ei toetatata.
- Selle funktsiooni kasutamiseks seadke teleri kõlar valikule **Väline kõlar**.
- Tootjad, kes seda funktsiooni toetavad:
Samsung, VIZIO, LG, Sony, Sharp, PHILIPS, PANASONIC, TOSHIBA, Hisense, RCA

1. Lülitage Soundbar välja.

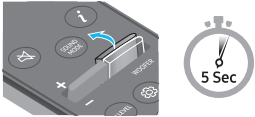
2. Lükake nupp **WOOFER** üles ja hoidke seda 5 sekundit.

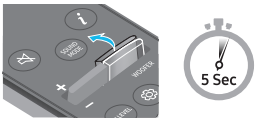
Iga kord, kui lükkate nupu **WOOFER** üles ja hoiate seda selles asendis 5 sekundit, vahetub režiim järgmiselt: „**OFF-TV REMOTE**“ (vaikerežiim), „**SAMSUNG-TV REMOTE**“, „**ALL-TV REMOTE**“.

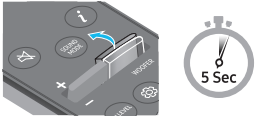
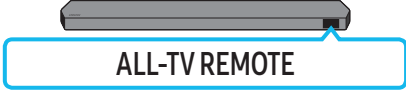
Remote Control Button (Kaugjuhtimispuldi nupp)	Kuva	Olek
	(Vaikerežiim) 	Teleri kaugjuhtimispuldi keelamine.
		Samsungi teleri IR-kaugjuhtimispuldi lubamine.
		Kolmanda poole IR-kaugjuhtimispuldi lubamine.

04 SOUNDBARI ÜHENDAMINE

Toite ja seadmete ühendamine

Kasutage bassikõlari, ruumhelikõlarite ja Soundbari seinakontakti ühendamiseks toitejuhet järgmises järjestuses.

- Lisateavet nõutud elektritoite ja voolutarbe kohta leiate tootel olevalt sildilt. (Silt: Soundbari põhiseadme tagakülg)

1. Ühendage toitejuhe bassikõlariaga.

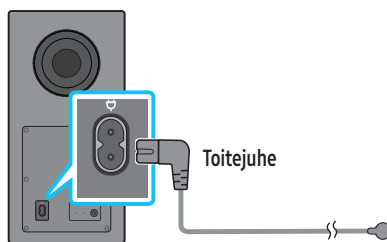

Bassikõlari tagumine külg

2. Ühendage toitejuhe vasak- ja parempoolse ruumhelikõlariaga. (valikuline)

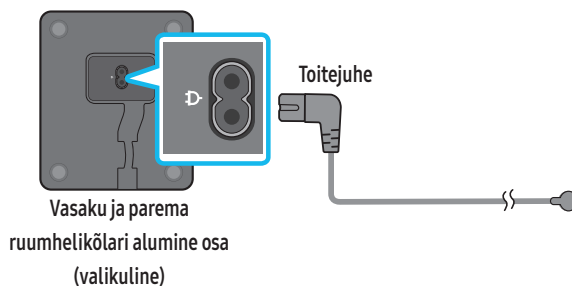

3. Ühendage toitejuhte Soundbariga.

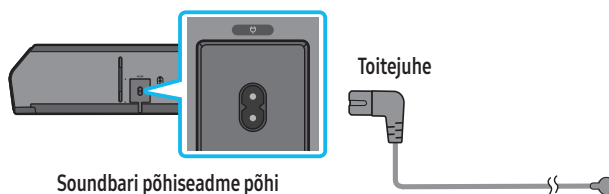

4. Ühendage toide Soundbari, bassikõlari ja ruumhelikõlaritega. Bassikõlar ja ruumhelikõlarid loovad ühenduse Soundbari sisselülitamisel automaatselt.

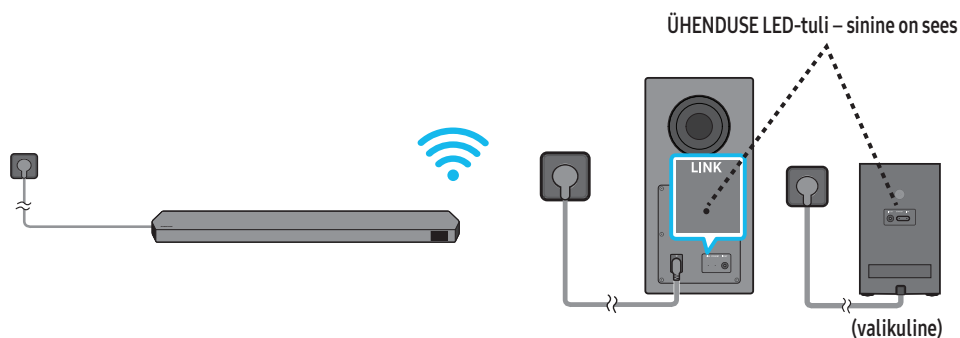

MÄRKUS

- Ühendage bassikõlar ja ruumhelikõlarid toiteallikaga enne Soundbari ühendamist. Bassikõlar ja ruumhelikõlarid loovad ühenduse automaatselt, kui lülitate Soundbari sisse.
- Kui lahutate toitejuhtme, kui toode on sisse lülitatud, ja ühendate selle uuesti, lülitub Soundbar automaatselt sisse.
- Ruumhelikõlari süsteemi toetavad ainult asjakohased mudelid.

Soovitatav kõlarite paigutus

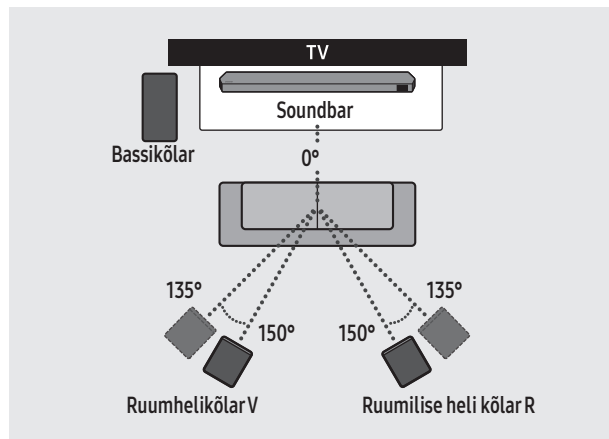

⚠ ETTEVAATUST

- Juhtmevaba vastuvõtja antenn on bassikõlarisse ja ruumheli kõlaritesse sisse ehitatud. Kaitske seadmeid vee ja niiskuse eest.
- Optimaalse kuulamisjõudluse tagamiseks veenduge, et bassikõlari ja ruumheli kõlarite ümbruses olevas piirkonnas poleks ühtegi takistust.

Sound kõlari režiim (ainult HW-Q930D)

Surround kõlari asukohast olenevalt võidakse esitada optimaalset ruumilist heli. Kõlarite paigutuse kohta vaadake allolevat joonist.

Režiimi aktiveerimiseks valige Ruumheli kõlari režiim, kasutades Soundbari kaugjuhtimispuhli.

(🔊 (Heli juhtimine) → Ruumheli kõlar → ▲ (Üles) / ▼ (Alla) → Eesmine / Tagumine)

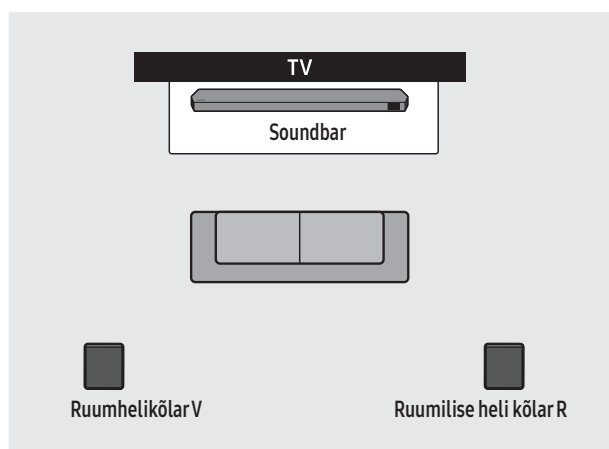

Taha paigutamine

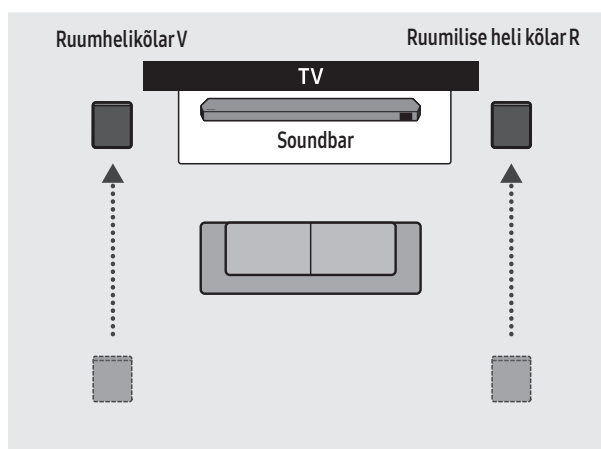

Ette paigutamine

MÄRKUS

- See režiim on saadaval ainult kindla ruumheli kõlariga Soundbari mudelite puhul.
- Eesmise kõlari režiimis asetage eesmised kõlarid enda poole.
- Ruumheli kõlari režiim on vaikumisi lubatud tagumise asendina.

Bassikõlari või ruumhelikõlarite käsitsi ühendamine

Enne käsitsi ühendamist tehke järgmist.

- Kontrollige, et Soundbari ja bassikõlari või ruumhelikõlarite toitejuhtmed oleksid korralikult ühendatud.
- Veenduge, et Soundbar oleks välja lülitatud.

1. Lülitage Soundbari põhiseade välja.
2. Vajutage ja hoidke all bassikõlari ja ruumhelikõlarite taga olevat nuppu **ID SET** vähemalt 5 sekundit.
 - Iga kõlari taga olev punane näidik lülitub välja ja sinine näidik vilgub.

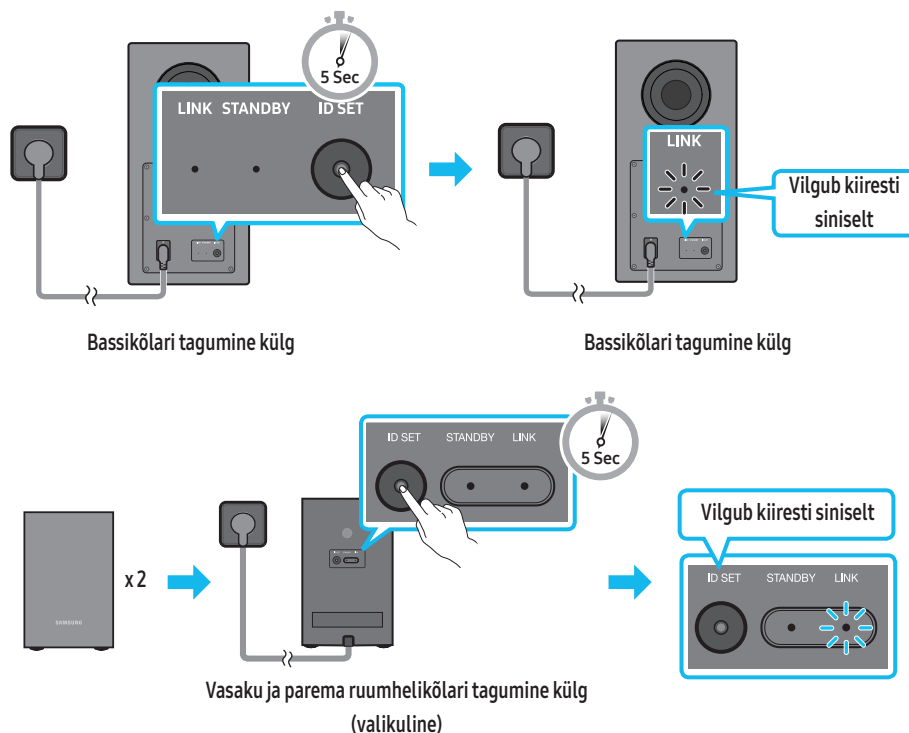

3. Vajutage kaugjuhtimispuldil nuppu **Üles** 5 sekundit.
 - Soundbari ekraanile ilmub mõneks ajaks teade **ID SET** ja kaob seejärel.
 - Soundbar lülitub automaatselt sisse, kui **ID SET** on lõpule jõudnud.

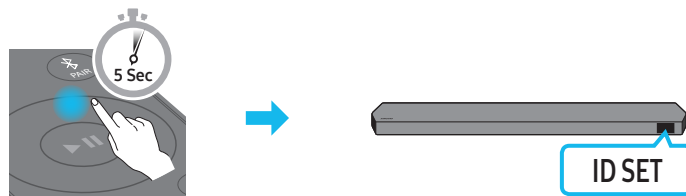

4. Kontrollige, kas LED-näidik **LINK** põleb püsivalt siniselt (ühendamine on lõppenud).

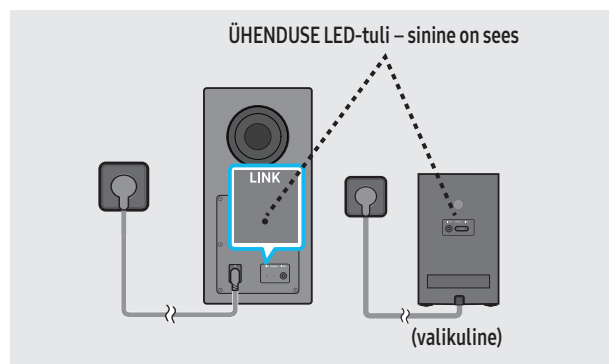





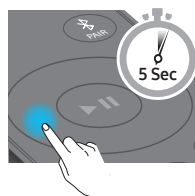

Kui Soundbari ja bassikõlari ja surround kõlarite vaheline ühendamine on loodud, lõpetab **LINK** LED-tule näidik vilkumise ja sinine tuli hakkab põlema.

MÄRKUS

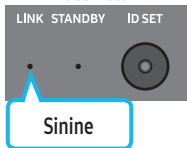
- Kuidas Tx-moodulit lähtestada
1. Lülitage Soundbar välja.
 2. Vajutage kaugjuhtimispuldil nuppu Vasak 5 sekundit
 3. Järgige juhendit "Bassikõlari või ruumhelikõlarite käsitsi ühendamine".

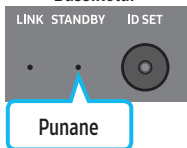
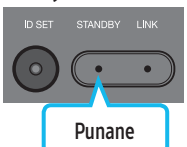

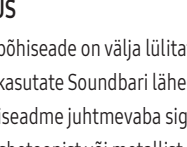
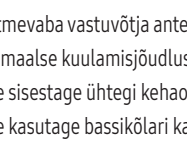
LED-näidiku tuled bassikõlari ja ruumhelikõlarite tagumisel küljel.

LED-näidik	Olek	Kirjeldus	Lahendus
<p>Bassikõlar</p>  <p>Ruumhelikõlarid (ainult asjakohased mudelid)</p> 	Sees	Ühendatud (tavapärase töö)	-
<p>Bassikõlar</p>  <p>Ruumhelikõlarid (ainult asjakohased mudelid)</p> 	Vilgub	Ühenduse taastamine	Kontrollige, kas Soundbari põhiseadme külge kinnitatud toitekaabel on korralikult ühendatud, või oodake umbes 5 minutit. Kui vilkumine jätkub, proovige bassikõlari ja ruumhelikõlarite käsitsi ühendamist. Vt lk 13.
<p>Bassikõlar</p>  <p>Ruumhelikõlarid (ainult asjakohased mudelid)</p> 	Sees	Ooterežiim (kui Soundbari põhiseade on välja lülitatud)	Kontrollige, kas Soundbari põhiseadme külge kinnitatud toitekaabel on korralikult ühendatud.
<p>Bassikõlar</p>  <p>Ruumhelikõlarid (ainult asjakohased mudelid)</p> 	Vilgub	Ühendus nurjus	Ühendage uuesti. Vaadake käsitsi ühendamise suuniseid lk 13.
<p>Bassikõlar</p>  <p>Ruumhelikõlarid (ainult asjakohased mudelid)</p>	Vilgub	Tõrge	Vaadake juhendist Samsungi teeninduskeskuse kontaktteavet.

MÄRKUS

- Kui põhiseade on välja lülitatud, lähevad bassikõlar ja ruumhelikõlar ooterežiimi ning bassikõlari OOTEREŽIIMI TULI muutub punaseks, olles mitu korda siniselt vilkunud.
- Kui kasutate Soundbari lähedal seadet, mis kasutab Soundbariga sama sagedust, võib interferents põhjustada heli katkemist.
- Põhiseadme juhtmevaba signaali maksimaalne edastuskaugus on umbes 10 m, kuid võib eri kasutuskeskkondades erinev olla. Kui põhiseadme ja bassikõlari vahel on terasbetoonist või metallist sein, ei pruugi süsteem üldse töötada, kuna juhtmeta signaal ei läbi metalli.
- Ruumhelikõlari süsteemi toetavad ainult asjakohased mudelid.

⚠ ETTEVAATUST

- Juhtmevaba vastuvõtja antenn on bassikõlarisse ja ruumhelikõlaritesse sisse ehitatud. Hoidke seade eemal veest ja niiskusest.
- Optimaalse kuulamisjõudluse tagamiseks veenduge, et bassikõlari ja ruumhelikõlarite ümbruses oleval alal poleks ühtegi takistust.
- Ärge sisestage ühtegi kehaosa ega võõrkeha bassikõlari kanalisse (auku).
- Ärge kasutage bassikõlari kanalit (auku) selle seinale kinnitamiseks.

05 TELERIGA ÜHENDAMINE

HDMI ARC (Audio Return Channel, helitagastuskanal) toega teleri ühendamine

⚠ ETTEVAATUST

- Kui ühendatud on nii HDMI-kaabel kui ka optiline kaabel, võetakse esimesena vastu HDMI-signaali.
- Teleri ja Soundbari ühendamiseks HDMI-kaabliga, ühendage kindlasti tähisega „ARC“ pesad. Vastasel juhul ei pruugita teleri heli väljastada.
- Soovituslik kaabel on HDMI-kaabel, mille on sertifitseerinud HDMI.org.

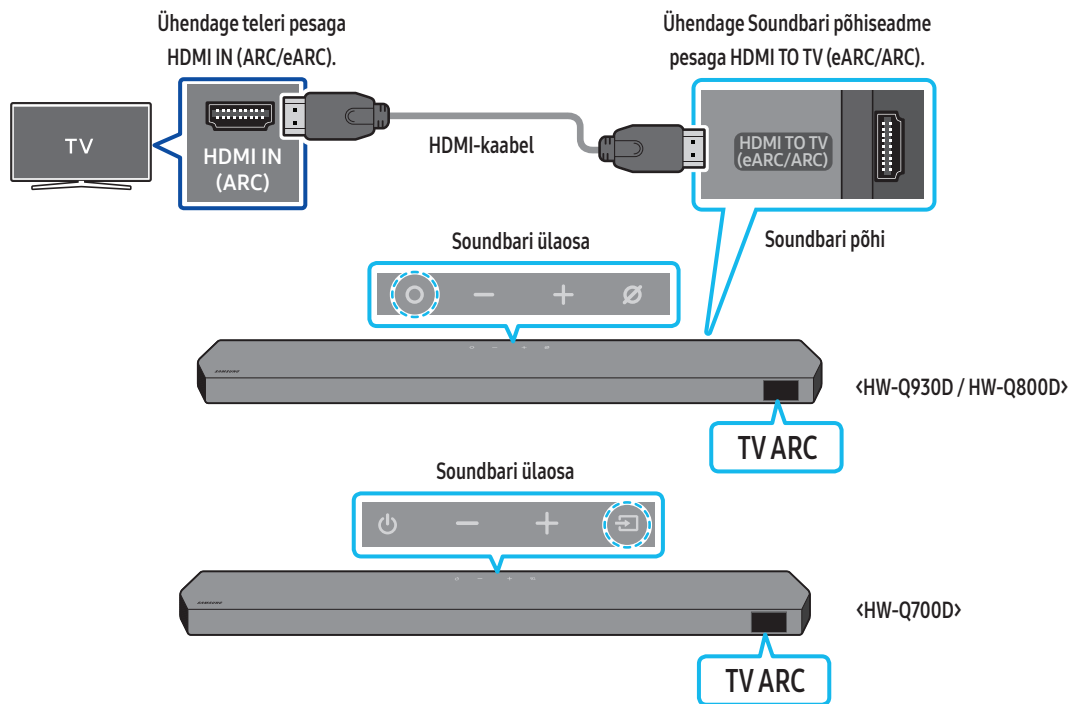

1. Kui Soundbar ja teler on välja lülitatud, ühendage HDMI-kaabel, nagu on näidatud joonisel.
2. Lülitage Soundbar ja teler sisse.
3. Soundbari põhiseadme kuvaaknas kuvatakse „TV ARC“ ja Soundbar esitab teleri heli.
 - Kui teleri heli ei väljastata, vajutage režiimi „TV ARC“ valimiseks Soundbari ülaosas nuppu **○ (Mitu funktsiooni)** / **→ (Allikas)** või kaugjuhtimispuldil nuppu **→ (Allikas)**.
 - eARC toega teleri ühendamisel ilmub ekraanile „TV eARC“ ja kostub heli.
 - eARC-ga ühenduse loomiseks peab eARC funktsioon olema teleri menüüs sisse lülitatud. Lisateavet seadistamise kohta vaadake TV kasutusjuhendist. (nt Samsungi teler: Avakuva (🏠) → Menüü → Sätted (⚙) → Kõik sätted (⚙) → Heli → Ekspertsätted → HDMI-eARC režiim (automaatne))
 - Kui Soundbari põhiseadme kuvaaknas ei kuvata teadet „TV ARC“, siis kontrollige, kas HDMI-kaabel on ühendatud õige pordiga.
 - Kasutage Soundbari helitugevuse muutmiseks teleri kaugjuhtimispuldi helitugevuse nuppe.

MÄRKUS

- Kui ühendate HDMI ARC-i (helitagastuskanal) toetava teleri Soundbariga HDMI-kaabli kaudu, saate edastada digitaalseid video- ja heliandmeid ilma eraldi optilist kaablit ühendamata.
- Soovitame võimalusel kasutada südamikuta HDMI-kaablit. Kui kasutate südamikuga HDMI-kaablit, valige kaabel, mille läbimõõt on vähem kui 14 mm.
- See funktsioon ei ole saadaval, kui HDMI-kaabel ei toeta ARC-i.
- Kui edastuse heli on kodeeritud Dolby Digitaliga ja teleri digitaalse väljundheli vorminguks on valitud PCM, soovitame valida sätteks Dolby Digital. Teleri sätte muutmisel on helikvaliteet parem. („Dolby Digital“ ja „PCM“ võivad olla olenevalt teleri tootjast teleri menüüs teistmoodi nimetatud.)
- ARC/eARC protokollid toetavad Dolby Atmos.
- Veenduge, et sisu toetaks Dolby Atmos®-t.

Ühendamine, kasutades optilist kaablit

Ühendamiseelne kontroll-loend

- Kui ühendatud on nii HDMI-kaabel kui ka optiline kaabel, võetakse esimesena vastu HDMI-signaali.
- Kui kasutate optilist kaablit ja pesadel on katted, siis eemaldage need.



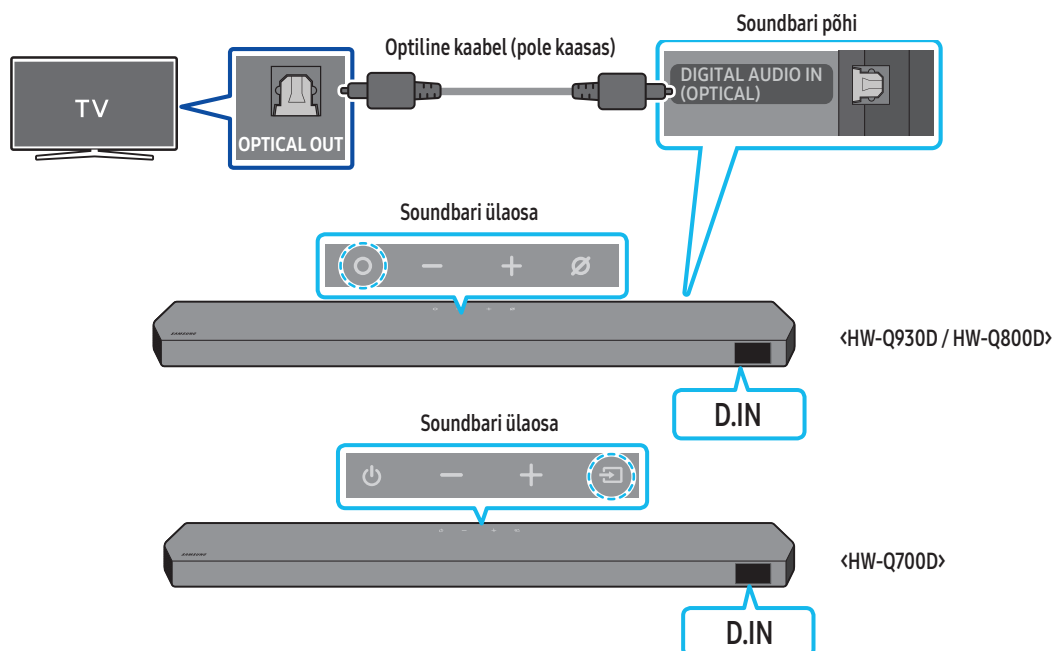

1. Kui teler ja Soundbar on välja lülitatud, ühendage Soundbari pesa **DIGITALAUDIO IN (OPTICAL)** ja teleri väljundpesa **OPTICAL** optilise kaabliga (pole kaasas), nagu on näidatud joonisel.
2. Lülitage Soundbar ja teler sisse.
3. Vajutage Soundbari peal asuvat nuppu **○ (Mitu funktsiooni)** / **➡ (Allikas)** või kaugjuhtimispuldi nuppu **➡ (Allikas)**, et valida režiim "**D.IN**".
4. Teleri heli väljastatakse Soundbarist.

Bluetoothi kaudu ühendamine

Kui Samsungi teler ühendatakse Bluetoothi kaudu, on võimalik kuulda stereoheli ilma kaableid kasutamata.

- Korraga saab ühendada ainult ühe Samsungi teleri.
- Ühendada saab Bluetoothi toetava Samsungi teleri. Kontrollige teleri tehnilisi andmeid.

Esmane ühendus

1. Vajutage Soundbari kaugjuhtimispuldil nuppu **PAIR**, et siseneda režiimi „BT PAIRING“.

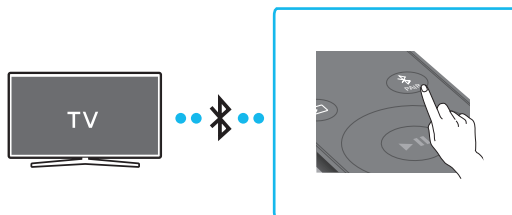

- (VÕI) a. Vajutage ülapaneeil nuppu **○ (Mitu funktsiooni)** / **☰ (Allikas)** ja valige seejärel "BT". „BT“ lülitub mõne sekundi pärast automaatselt režiimi „BT PAIRING“ või režiimi „BT READY“, kui saadaval on ühenduskirje.

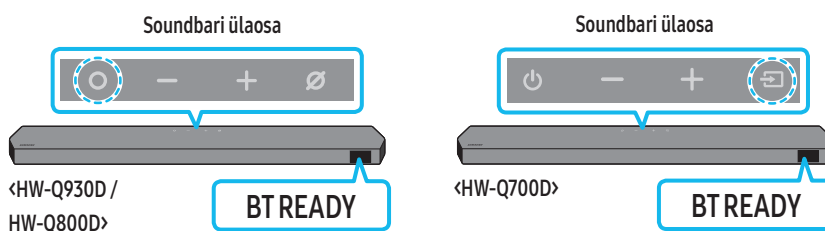

- b. Kui ilmub kiri „BT READY“, vajutage ja hoidke ülapaneeil nuppu **⊗ (Mikrofon sisse/välja)** / **☰ (Allikas)** kauem kui 5 sekundit all, et kuvada „BT PAIRING“.

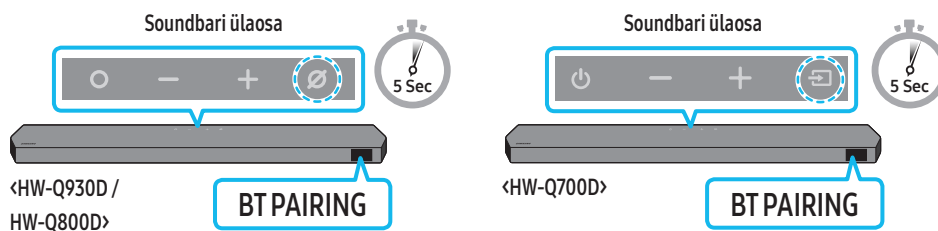

2. Valige Samsungi teleris Bluetoothi režiim.

(nt Avakuva (🏠) → Menüü → Sätted (⚙️) → Kõik sätted (⚙️) → Heli → Heliväljund → Bluetoothi kõlarite loend → Soundbar Q-Series (Bluetooth))

3. Valige teleris kuvatavast loendist „Soundbar Q-Series“.

Saadaoleva Soundbari juures on teleri Bluetooth-seadmete loendis sõnum „vajab sidumist“ või „seotud“. Samsungi teleri Soundbariga ühendamiseks valige sõnum ja seejärel looge ühendus.

- Kui Samsungi teler on ühendatud, kuvatakse Soundbari eesmisel kuval [teleri nimi] → „BT“.

4. Nüüd kuulete Samsungi teleri heli Soundbarist.

- Pärast seda, kui olete Soundbari esimest korda Samsungi teleriga ühendanud, kasutage uuesti ühenduse loomiseks režiimi „BT READY“.

Kui seadme ühendamine ebaõnnestub

- Kui teil on Samsungi teleri kõlarite loendis olemasolev Soundbar (nt Soundbar Q-Series), siis kustutage see.
- Seejärel korraldage etappe 1–3.

Soundbari ja Samsungi teleri ühenduse katkestamine

Vajutage Soundbari peal asuvat nuppu **○ (Mitu funktsiooni)** / **☰ (Allikas)** või kaugjuhtimispuldil nuppu **☰ (Allikas)**, et valida mõni muu režiim peale "BT".

- Ühenduse katkestamiseks kulub aega, kuna Samsungi teler peab Soundbarilt vastuse saama.

(Vajalik aeg võib olenevalt Samsungi teleri mudelist erineda.)

Mis on valikute BT READY ja BT PAIRING erinevus?

- **BT READY:** selles režiimis saab ühendada uuesti mis tahes varem ühendatud Samsungi teleri või mobiilseadme.
- **BT PAIRING:** selles režiimis saab ühendada Soundbariga uue seadme.
(Vajutage Soundbari kaugjuhtimispuldil nuppu **PAIR** või hoidke Soundbari peal nuppu **⊗ (Mikrofon sisse/välja)** / **⇒ (Allikas)** kauem kui 5 sekundit vajutatuna, kui Soundbar on režiimis "BT".)

Märkused Bluetooth-ühenduse kohta

- Bluetoothi kaudu ühendamiseks peab uus seade olema ühe meetri raadiuses.
- Kui teilt küsitakse Bluetooth-seadme ühendamisel PIN-koodi, sisestage <0000>.
- Soundbar lülitub automaatselt välja pärast 18 minutit valmis olekut.
- Soundbar ei pruugi sooritada Bluetoothi otsingut või ühendust õigesti järgmistel tingimustel.
 - Soundbari ümber on tugev elektriväli.
 - Soundbariga on ühendatud samal ajal mitu Bluetooth-seadet.
 - Bluetooth-seade on välja lülitatud, ei ole paigas või ei toimi õigesti.
- Elektroonilised seadmed võivad põhjustada raadiohäireid. Seadmeid, mis tekitavad elektromagnetilisi laineid (nt mikrolaineahjud, juhtmevabad LAN-seadmed jne), tuleb Soundbari põhiseadmest eemal hoida.
- Bluetooth-ühenduse aktiveerimine/inaktiveerimine
Bluetoothi sisse-/väljalülitamiseks vajutage Soundbari kaugjuhtimispuldil 30 sekundit nuppu **TONE CONTROL**.

Ühenduse loomine Wi-Fi kaudu

Ühendamiseelne kontroll-loend

- Wi-Fi-ühendus on saadaval ainult Samsung TV korral.
- Kontrollige, kas **juhtmevaba ruuter (Wi-Fi)** on sisse lülitatud ja kas **teler on ruuteriga ühendatud**.
- Teler ja Soundbar peavad olema ühendatud sama juhtmeta võrguga (Wi-Fi).
- Kui juhtmevaba ruuter (Wi-Fi) kasutab DFS-kanalit, ei saa te teleri ja Soundbari vahel Wi-Fi-ühendust luua. Üksikasjalikumat teavet küsige oma Interneti-teenuse pakkuvalt.
- Kuna menüüd erinevad olenevalt tootmisaastast, vt oma teleri kasutusjuhendit.
- Teleri ja Soundbari Wi-Fi teel ühendamiseks ühendage juhtmevaba ruuteriga esmalt Soundbar. Wi-Fi-ühenduse loomise üksikasju vt lk 26.

1. Lisateavet Wi-Fi ja Soundbari ühendamise kohta vt lk 26, „**2. meetod. Wi-Fi (juhtmevaba võrgu) kaudu ühendamine**“.

2. Seadke teleri helimenüü sisendallikaks Soundbar.

- **Alates aastast 2017 välja antud Samsung TV-d**

Avakuva (🏠) → Menüü → Sätted (⚙️) → Kõik sätted (⚙️) → Heli → Heliväljund → Soundbar Q-Series (Wi-Fi)

MÄRKUS

- Wi-Fi Dolby Atmos ühendus on saadaval mõnede Samsungi telerite ja mõne Soundbari mudeli puhul.
- **Ettevaatust! Soundbar taaskäivitub automaatselt, kui lülitate Wi-Fi sisse/välja.**
- Wi-Fi-ühenduse aktiveerimine/inaktiveerimine
Wi-Fi sisse-/väljalülitamiseks vajutage Soundbari kaugjuhtimispuldil 30 sekundit nuppu **CH LEVEL**.

Funktsiooni (Q-Symphony) (Q-sümfoonia) kasutamine

- Kui Soundbar ühendatakse Samsungi teleriga, mis toetab Q-Symphony funktsiooni, saate heli esitada samaaegselt Soundbari ja teleri kaudu. Kui kasutate funktsiooni Q-Symphony, võimaldab teleril esitatav ruumiline heli nautida rikkalikumat, kolmemõõtmelisemat ruumilise heli efekti.
- Kui Soundbar on ühendatud, kuvatakse teleri ekraanile menüü "Q-Symphony".
Sätted (⚙️) → Kõik sätted (⚙️) → Heli → Heliväljund
- Teleri menüü näide: **Q-Symphony**

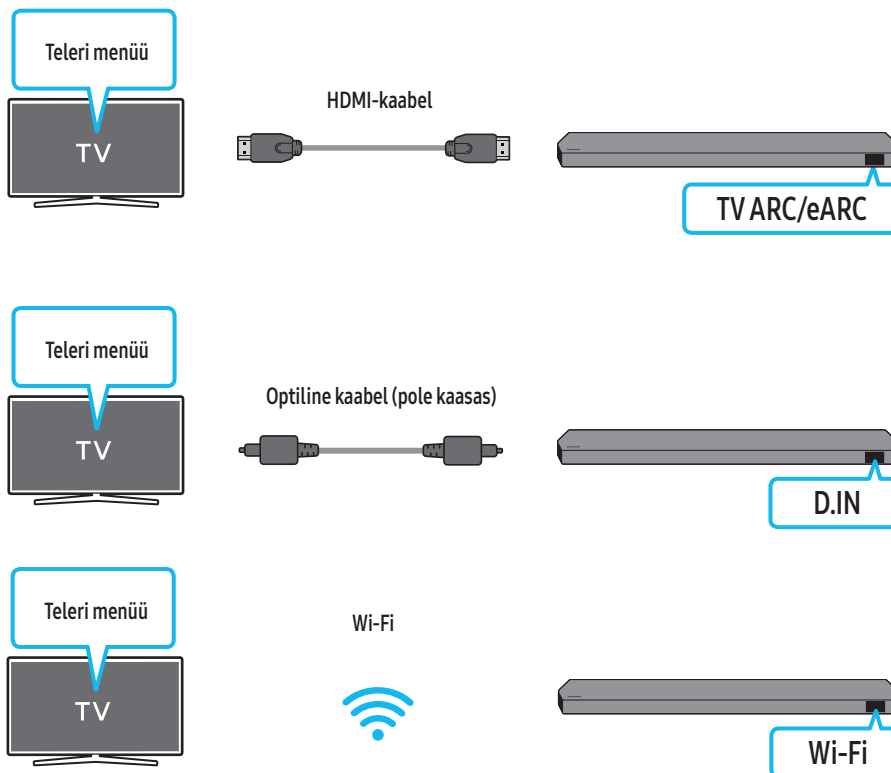

MÄRKUS

- See töötab teleri toetatud kodeki alusel.
- See funktsioon on toetatud ainult juhul, kui ühendatud on HDMI-kaabel, optiline kaabel (pole kaasas) või Wi-Fi.
- Kuvatud teade võib teleri mudeliti erineda.
- Veenduge, et teler ja Soundbar oleksid ühendatud samale juhtmevabale marsruuterile või sagedusele.
- See funktsioon on saadaval mõnede Samsungi telerite ja mõne Soundbari mudeli puhul.

SpaceFit Soundi kasutamine

See funktsioon analüüsib Soundbari mikrofoni abil kasutaja kuulamisruumi ja pakub ruumi jaoks optimaalset heli. Heli optimeerimine toimub automaatselt.

1. meetod. Soundbari kaudu ühendamine

Funktsiooni lubamiseks lülitage Soundbari kaugjuhtimispuldil sisse režiim **SpaceFit Sound**.

1. Vajutage nuppu  (Heli juhtimine) ja lülitage sisse režiim **SpaceFit Sound**.

Ekraanile ilmub „SPACEFIT SOUND OFF“.

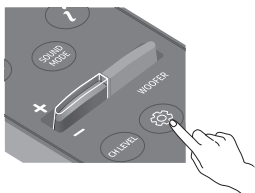

2. Vajutage kaugjuhtimispuldil nuppu **Üles**, et lülitada **SpaceFit Sound** sisse.

Ekraanile ilmub „ON“.

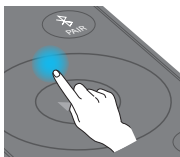

3. Vajutage kaugjuhtimispuldil nuppu **Alla**, et lülitada **SpaceFit Sound** välja.

Ekraanile ilmub „OFF“.

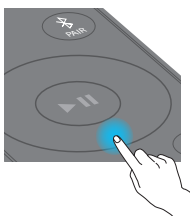

- See on saadaval kõigis helirežiimides.

2. meetod. Teleri kaudu ühendamine

Funktsiooni sisselülitamiseks lülitage Samsungi teleri menüüs sisse režiim Adaptive Sound+.

(Avakuva (🏠) → Menüü → Sätted (⚙️) → Kõik sätted (⚙️) → Üldine → Nutika režiimi sätted → Adaptive Sound+)

- Soundbari helirežiim muutub automaatselt režiimiks **Adaptive Sound+**, kui lülitate teleris sisse režiimi **Adaptive Sound+**.

MÄRKUS

- See funktsioon töötab, kui Soundbar on ühendatud mõne Samsungi teleriga.
- **HW-Q700D** mudelid toetavad ainult teleri kaudu ühendamise meetodit.

06 VÄLISSEADME ÜHENDAMINE

1. meetod. Ühendamine HDMI-kaabliga (võimalik Dolby Atmos® / DTS:X dekodeerimine ja taasesitus)

Ühendamiseelne kontroll-loend

- Kui heliväljundi suvandid hõlmavad teisest heli, siis veenduge, et see oleks välja lülitatud.
- Veenduge, et sisu toetaks tehnoloogiat Dolby Atmos® / DTS:X.

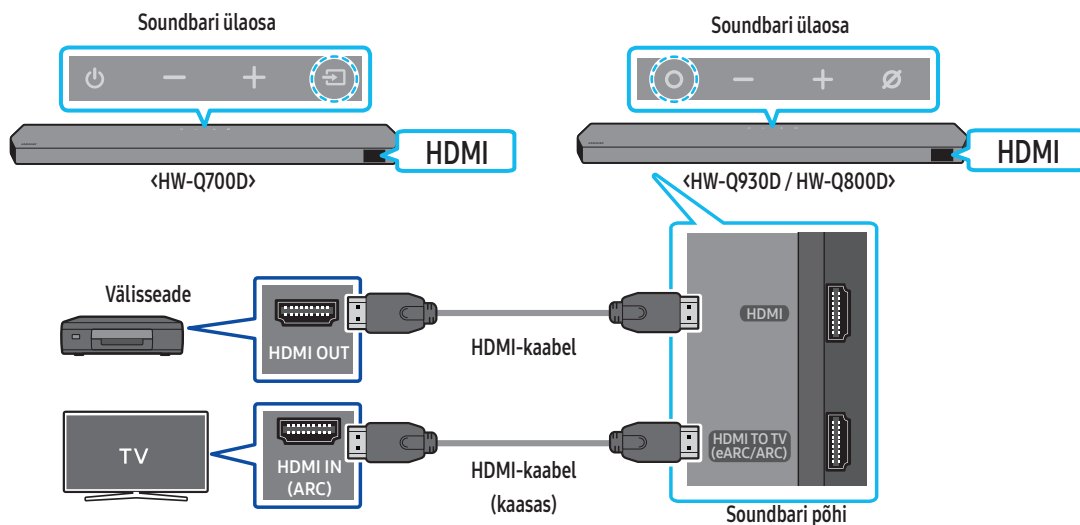

1. Ühendage HDMI-kaabli abil välisseadme port HDMI OUT ja Soundbari allosa port HDMI.
2. Ühendage HDMI-kaabli (komplektis) abil teleri port HDMI IN ja Soundbari allosa port HDMI TO TV (eARC/ARC).
3. Lülitage Soundbar, teler ja välisseade sisse.
4. Vajutage Soundbari peal asuvat nuppu (Mitu funktsiooni) / (Allikas) või kaugjuhtimispuldi nuppu (Allikas), et valida režiim "HDMI".
5. Soundbari ekraan näitab, et valitud on HDMI režiim ja Soundbar hakkab heli esitama.

MÄRKUS

- **Tehnoloogia Dolby Atmos® / DTS:X kasutamisel tehke järgmist:** Kui sisendallikas on Dolby Atmos® / DTS:X, vt „Väljundi tehnilised andmed erinevate heliefektirežiimide puhul” leheküljel 8.
- Kui Dolby Atmos® on aktiveeritud, kuvatakse esiekraanil tekst „DOLBY ATMOS”.
- Kui DTS:X on aktiveeritud, ilmub esiekraanile "DTS:X".
- **Tehnoloogia Dolby Atmos® / DTS:X konfigureerimine BD-mängijas või muus seadmes**
Avage oma BD-mängija või muu seadme seadete menüüs heliväljundi valikud ja veenduge, et Bitstreami jaoks oleks valitud „Kodeeringuta”. Näiteks Samsungi BD-mängijal valige Home Menu → Sound → Digital Output ja siis valige Bitstream (töötlemata).

Toetatud UHD signaalide tehnilised andmed (3840 × 2160p)

Kaardrisagedus (kaadrit/s)	Värvisügavus	RGB 4 : 4 : 4	YCbCr 4 : 4 : 4	YCbCr 4 : 2 : 2	YCbCr 4 : 2 : 0
< 60	8 bitti	0	0	0	0
	10 bitti	-	-	0	0
	12 bitti	-	-	0	0
120	8 bitti	-	-	-	-
	10 bitti	-	-	-	-

- Toetatud tehnilised andmed võivad erineda olenevalt ühendatud välisseadmest või kasutustingimustest.

2. meetod. Ühendamine, kasutades optilist kaablit

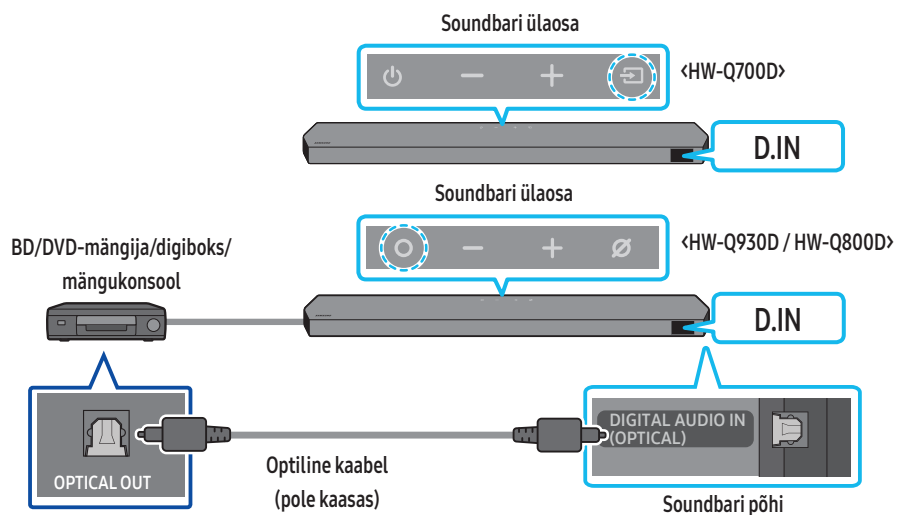

1. Ühendage optilise kaabli abil (pole kaasas) Soundbari põhiseadme port **DIGITAL AUDIO IN (OPTICAL)** välisseadme portiga **OPTICAL OUT**.
2. Lülitage Soundbar ja välisseade sisse.
3. Režiimi "**D.IN**" valimiseks vajutage Soundbaril nuppu **○ (Mitu funktsiooni)** / **⇒ (Allikas)** või kaugjuhtimispuldil nuppu **⇒ (Allikas)**.
4. Teie Soundbar esitab välisseadme heli.

07 MOBIILSEADME ÜHENDAMINE

1. meetod. Bluetoothi kaudu ühendamine

Kui mobiilseade ühendatakse Bluetoothi kaudu, on võimalik kuulda stereoheli ilma kaableid kasutamata.

- Kui Soundbar on seotud Bluetooth-seadme ühendamisel välja lülitatud, siis see lülitub automaatselt sisse.

Esmane ühendus

- Uus Bluetooth-seade peab jääma ühendamisel ühe meetri raadiusesse.
1. Vajutage Soundbari kaugjuhtimispuldil nuppu **PAIR**, et siseneda režiimi „BT PAIRING“.

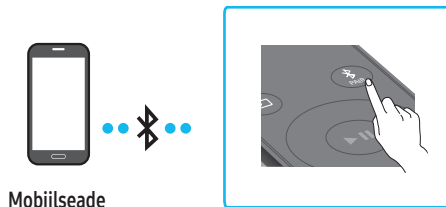

- (VÕI) a. Vajutage ülapaneeil nuppu **○** (Mitu funktsiooni) / **⇒** (Allikas) ja valige seejärel "BT". „BT“ lülitub mõne sekundi pärast automaatselt režiimi „BT PAIRING“ või režiimi „BT READY“, kui saadaval on ühenduskirje.

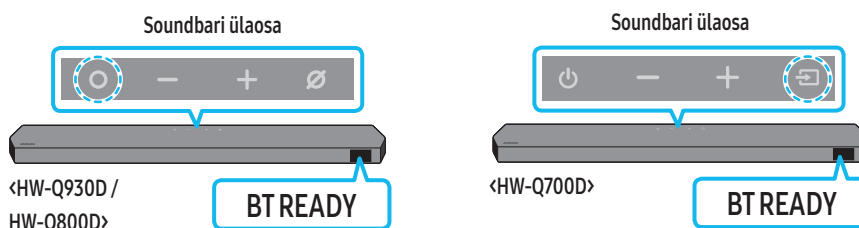

- b. Kui ilmub kiri „BT READY“, vajutage ja hoidke ülapaneeil nuppu **⊗** (Mikrofon sisse/välja) / **⇒** (Allikas) kauem kui 5 sekundit all, et kuvada „BT PAIRING“.

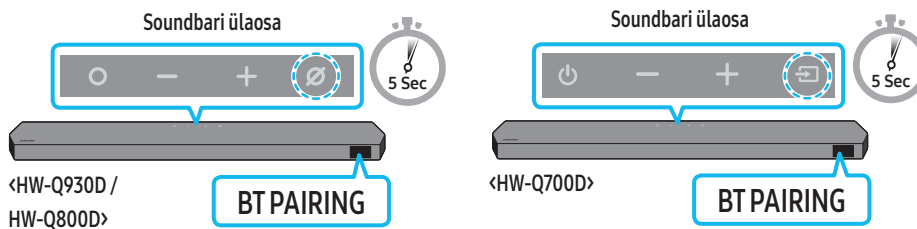

2. Valige seadmes kuvatavast loendist "Soundbar Q-Series".

- Kui Soundbar on mobiilseadmega ühendatud, kuvatakse eesmisel kuval [mobiilseadme nimi] → „BT“.

3. Esitage Bluetoothi kaudu ühendatud seadmes olevaid muusikafailide Soundbariga.

- Pärast seda, kui olete Soundbari esimest korda mobiilseadmega ühendanud, kasutage uuesti ühenduse loomiseks režiimi BT READY.

Kui seadme ühendamine ebaõnnestub

- Kui teil on mobiilseadme kõlarite loendis olemasolev Soundbar (nt „Soundbar Q-Series“), siis kustutage see.
- Korra etappe 1 ja 2.

Mis on valikute BT READY ja BT PAIRING erinevus?

- **BT READY** : selles režiimis saab ühendada uuesti mis tahes varem ühendatud Samsungi teleri või mobiilseadme.
- **BT PAIRING**: selles režiimis saab ühendada Soundbariga uue seadme.

(Vajutage Soundbari kaugjuhtimispuldil nuppu **PAIR** või hoidke Soundbari peal nuppu **⊗** (Mikrofon sisse/välja) / **⇒** (Allikas) kauem kui 5 sekundit vajutatuna, kui Soundbar on režiimis "BT".)

Märkused Bluetooth-ühenduse kohta

- Bluetoothi kaudu ühendamiseks peab uus seade olema ühe meetri raadiuses.
- Kui teilt küsitakse Bluetooth-seadme ühendamisel PIN-koodi, sisestage <0000>.
- Soundbar lülitub automaatselt välja pärast 18 minutit valmis olekut.
- Soundbar ei pruugi sooritada Bluetoothi otsingut või ühendust õigesti järgmistel tingimustel.
 - Soundbari ümber on tugev elektriväli.
 - Soundbariga on ühendatud samal ajal mitu Bluetooth-seadet.
 - Bluetooth-seade on välja lülitatud, ei ole paigas või ei toimi õigesti.
- Elektroonilised seadmed võivad põhjustada raadiohäireid. Seadmeid, mis tekitavad elektromagnetilisi laineid (nt mikrolaineahjud, juhtmevabad LAN-seadmed jne), tuleb Soundbari põhiseadmest eemal hoida.
- Soundbar toetab SBC-andmeid (44,1 kHz, 48 kHz).
- Ühendage ainult Bluetooth-seadmega, mis toetab funktsiooni A2DP (AV).
- Soundbari ühendamisel Bluetooth-seadmega asetage need teineteisele võimalikult lähedale.
- Mida kaugemal on Soundbar ja Bluetooth-seade teineteisest, seda nõrgem on helikvaliteet. Bluetooth-ühendus võib katkeda, kui seadmed on leviulatusest väljas.
- Bluetooth-ühendus ei pruugi kehva vastuvõtuga piirkondades oodatud viisil toimida.
- Bluetooth-seadmel võib esineda müra või talitlushäireid järgmistes olukordades:
 - Kui keha on kokkupuutes Bluetooth-seadme või Soundbari signaalivastuvõtjaga
 - Nurkades või kui läheduses on takistus, näiteks sein või vahesein, kus võivad toimuda elektrilised muutused.
 - Muude samas sagedusvahemikus töötavate toodete põhjustatud raadiosidehäirete tõttu (meditsiiniseadmed, mikrolaineahjud ja juhtmevabad LAN-seadmed).
 - Takistused, nagu ukсед ja seinad, võivad helikvaliteeti mõjutada, isegi kui seadmed asuvad leviulatuses.
- Pange tähele, et Soundbari ei saa Bluetooth-funktsiooni kasutamise ajal teiste Bluetooth-seadmetega siduda.
- See juhtmeta seade võib põhjustada töötamise ajal elektromagnetilisi häireid.

Bluetooth-seadme lahutamine Soundbarist

Bluetooth-seadme saab Soundbarist lahutada. Juhtnõore vt Bluetooth-seadme kasutusjuhendist.

- Ühendus Soundbariga katkestatakse.
- Kui Soundbari ühendus Bluetooth-seadmega katkestatakse, kuvab Soundbar esiekraanil „BT DISCONNECTED“.

Soundbari ja Bluetooth-seadme ühenduse katkestamine

Vajutage Soundbaril nuppu  (Mitu funktsiooni) /  (Allikas) või kaugjuhtimispuldil nuppu  (Allikas), et valida muu režiim kui "BT".

- Ühenduse katkestamiseks kulub aega, kuna Bluetooth-seade peab Soundbarilt vastuse saama. (Lahtiühendamise aeg võib olla erinev olenevalt Bluetooth-seadmest)
- Kui Soundbari ühendus Bluetooth-seadmega katkestatakse, kuvab Soundbar esiekraanil „BT DISCONNECTED“.

2. meetod. Wi-Fi (juhtmevaba võrgu) kaudu ühendamine

Soundbari juhtmevaba võrgu (Wi-Fi) kaudu mobiilseadmega ühendamiseks on vaja rakendust **SmartThings**.

Esmane ühendus

1. Installige mobiilseadmesse (nutitelefonil või tahvelarvutisse) rakendus **SmartThings** ja käivitage see.
2. Järgige rakenduses ekraanisuviseid Soundbari lisamiseks.
 - Mõnel mobiilseadmel ei pruugi automaatne hüpikaken (teine kuvatõmmis allpool) ilmuda. Kui hüpikaken ei ilmu, vajutage ekraanil **Home** nuppu „+“. Soundbar lisatakse rakendusse.
 - Allpool olev illustratsioon võib rakenduse versiooniti erineda.

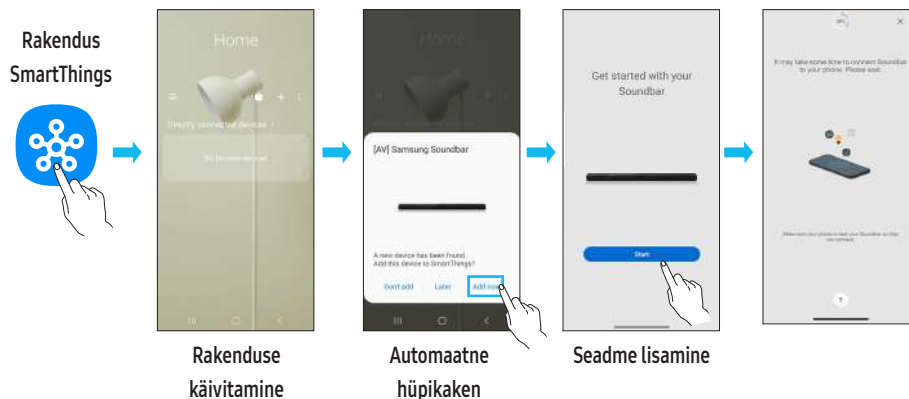

Teie Wi-Fi-ühenduse muutmine

1. Käivitage mobiilseadmes (nutitelefonil või tahvelarvuti) rakendus **SmartThings**.
2. Puudutage Soundbari kaarti ja puudutage ikooni (⋮).
3. Minge Seadme sätted > Võrguolek > Muutke Wi-Fi võrku ning järgige ekraanil olevaid juhiseid.

Group Play kasutamine

- Sellest funktsioonist kasu saamiseks lisage Soundbar oma SmartThings rakendusse.
- Selle lubamiseks ühendage vähemalt kaks heliseadet samasse Wi-Fi võrku sagedusel 5 GHz.
- See on saadaval 2024. aastal või hiljem välja lastud Samsungi heliseadmete jaoks, mis toetavad Wi-Fi ühendust.
- See funktsioon ei toeta teleri heli.

Group Play konfigureerimine

1. Avage mobiilseadmes rakendus **SmartThings**.
2. Lisage Soundbar rakendusse **SmartThings** vastavalt juhistele jaotises "**2. meetod. Wi-Fi (juhtmevaba võrgu) kaudu ühendamine**".
3. Puudutage Soundbari kaarti.
4. Vajutage mobiilseadmes heliseadme ikooni all nuppu **Loo rühm**.
 - **Loo rühm** nupp ilmub ainult juhul, kui Soundbar on Wi-Fi režiimis.
 - Kui Soundbar mängib teleri heli, katkeb grupi loomisel ühendus teleriga.
5. **Group Play** lubamine.
6. Valige loendist soovitud seade ja puudutage **Rakenda**.
 - Lisada saab maksimaalselt 4 seadet.
 - **Group Play** funktsiooni kasutades väljastatakse heli ainult hostseadme kaudu.
 - Kui hostseadmega ühendatud seade lülitub teisele allikale, kustutatakse seade rühmast automaatselt.
 - Kui hostseade on teleriga ühendatud, kustutatakse loodud rühm automaatselt.

Group Play keelamine

1. Puudutage heliseadme kaarti.
2. Vajutage mobiilseadmes heliseadme ikooni all nuppu **Redigeeri rühma**.
3. **Group Play** keelamine.
 - Üksiku seadme keelamiseks tühjendage loendist seadme märgi ja puudutage nuppu **Rakenda**.

Ühendamine Apple AirPlay kaudu

- See funktsioon ei pruugi mõnes riigis saadaval olla.
- Samsungi Soundbar toetab AirPlay®-d ja soovib seda kõige uuema iOS, iPadOS või macOS versiooniga kasutada.
- AirPlay lubamiseks oma Soundbaris peate esmalt registreerima seadme rakenduses Samsung SmartThings, nõustudes rakenduse tingimustega.
- Kontrollige, kas Soundbar on sisse lülitatud ja ühendatud Apple®'i seadmega samasse Wi-Fi-võrku.

AirPlay aitab muusikat, netisaateid ja muud heli Apple'i seadmetest Samsungi Soundbari abil nautida.

- Valige  AirPlay-toega rakenduses või iPhone®-i, iPad®-i või Mac®-i juhtimiskeskuses.
- Praeguse heli esitamiseks valige Soundbar saadaolevate seadmete loendist.

Tap Soundi kasutamine

Puudutage mobiilseadmega Soundbari, et väljastada mobiilseadmes esitatava sisu heli Soundbarist.

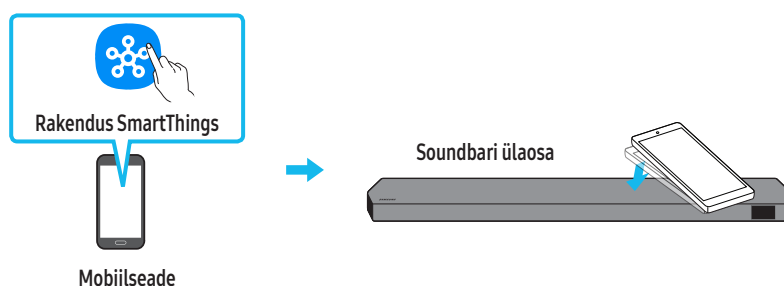

- See funktsioon ei pruugi olenevalt mobiilseadmest toetatud olla.
- See funktsioon ühildub ainult Samsungi mobiilseadmetega, milles töötab Android 8.1 või uuem versioon.



1. Lülitage mobiilseadmes sisse funktsioon **Tap Sound**.
 - Lisateabe saamiseks funktsiooni sisselülitamise kohta vaadake allpool jaotist „**Tap Soundi funktsiooni seadistamine**“.
2. Puudutage mobiilseadmega Soundbari. Valige kuvatavas sõnumiaknas „**Start now**“.
Mobiilseadme ja Soundbari vahel luuakse Bluetooth-ühendus.
3. Väljastage mobiilseadmes esitatava sisu heli Soundbarist.
 - See funktsioon ühendab mobiilseadme Bluetoothi kaudu Soundbariga, tuvastades vibratsiooni, mis tekib, kui seade puudutab Soundbari.
 - Ärge puudutage mobiilseadmega Soundbari teravaid nurki. See võib Soundbari või mobiilseadet kriimustada või kahjustada.
 - Soovitav on katta mobiilseade ümbrisega. Puudutage õrnalt laia ala Soundbari ülaosal, kasutamata liigselt jõudu.
 - Selle funktsiooni kasutamiseks värskendage rakendus **SmartThings** uusimale versioonile.
Funktsioon ei pruugi olenevalt rakenduse versioonist toetatud olla.

Tap Soundi funktsiooni seadistamine

Kasutage rakendust **SmartThings**, et funktsioon **Tap View**, **Tap Sound** sisse lülitada.

1. Avage mobiilseadmes rakendus **SmartThings**.
2. Valige mobiilseadmes rakenduse **SmartThings** kuval ( → .
3. Lülitage „**Tap View**, **Tap Sound**“ sisse, et funktsioon toimiks, kui mobiilseade liigutatakse Soundbari lähedale. Funktsioon on sisse lülitatud.

MÄRKUS

- Kui mobiilseade on energiasäästurežiimis, siis funktsioon **Tap Sound** ei tööta.
- Funktsioon **Tap Sound** ei pruugi töötada, kui Soundbari lähedal on näiteks elektriseadmeid, mis põhjustavad raadiohäireid. Veenduge, et raadiohäireid tekitada võivad seadmed oleksid Soundbarist piisavalt kaugel.

08 SEINAKINNITUSE PAIGALDAMINE

Ettevaatusabinõud paigaldamisel

- Paigaldage ainult vertikaalsele seinale.
- Ärge paigaldage seda kõrge temperatuuri või niiskustasemega kohta.
- Kontrollige, kas sein on toote raskuse kandmiseks piisavalt tugev. Kui ei ole, siis tugevdage seina või valige muu paigalduskoht.
- Ostke ja kasutage kinnituskruvisid või -ankruid, mis on mõeldud kasutamiseks teie seina materjaliga (kipsplaat, metallplaat, puitsein jne). Võimaluse korral kinnitage tugikruvid tüüblitega.
- Ostke seinakinnituse kruvid vastavalt selle seina tüübile ja paksusele, millele soovite Soundbari kinnitada.
 - Läbimõõt: M5
 - Pikkus: Soovitatavalt vähemalt 35 mm.
- Enne Soundbari seinale paigaldamist ühendage selle kaablid välisseadmetega.
- Enne seadme paigaldamist veenduge, et see oleks välja lülitatud ja vooluvõrgust lahutatud. Vastasel juhul võib see põhjustada elektrilöögi.

Seinakinnituse komponendid

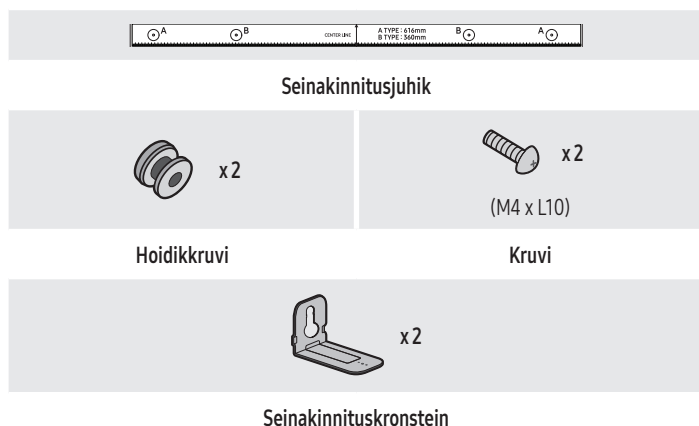

1. Asetage **seinakinnitusjuhik** vastu seinapinda.
 - **Seinakinnitused** juhik peab olema loodis.
 - Kui teler on seinale kinnitatud, paigaldage Soundbar vähemalt 5 cm telerist allapoole.

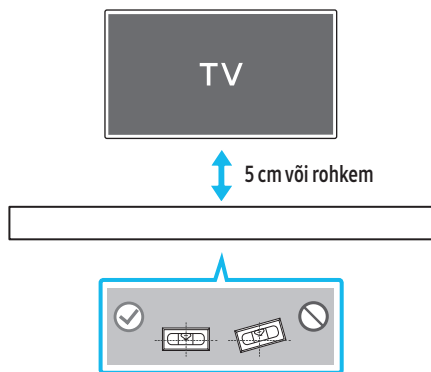

2. Joondage **Seinakinnitusjuhiku keskjoon** teleri keskosaga (kui paigaldate Soundbari teleri alla) ja kinnitage **Seinakinnitusjuhik** teibi abil seinale.
 - Kui te seda teleri alla ei paigalda, seadke **keskjoon** paigalduskoha keskjoonele.

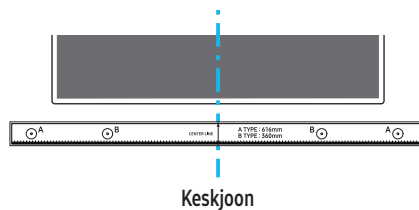

3. Suruge pastapliiatsi või teritatud pliiaatsi ots läbi juhiku mõlemas otsas oleva kujutise **A-TYPE** keskpunkti, et märkida tugikruvide asukoht, seejärel eemaldage **Seinakinnitusjuhik**.

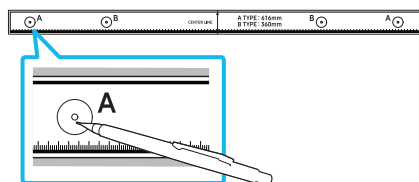

4. Kasutades sobiva suurusega puuri, puurige kummagi märgistuse kohale seina sisse auk.
 - Kui märgistused ei vasta tihvtide asendile, siis kinnitage enne tugikruvide sisestamist aukudesse kindlasti sobivad tüüblid. Tüüblite kasutamisel veenduge, et puuritavad augud oleksid kasutatavate tüüblite jaoks piisavalt suured.
5. Lükake kruvi (ei kuulu komplekti) läbi iga **hoidikkruvi** ja seejärel keerake kõik kruvid kindlalt tugikruvi aukudesse.

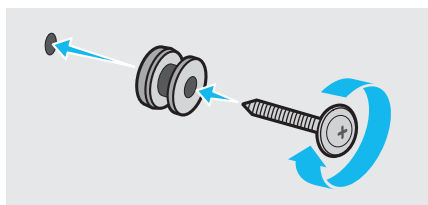

6. Paigaldage 2 **seinakinnituskronsteini** õigetpidi Soundbari põhjale, kasutades 2 **kruvi**.

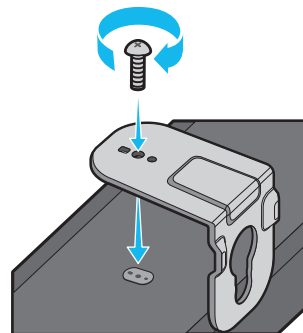

- Kokkupanelkul veenduge, et **seinakinnituskronsteinide** riputusosad jääksid Soundbari taha.

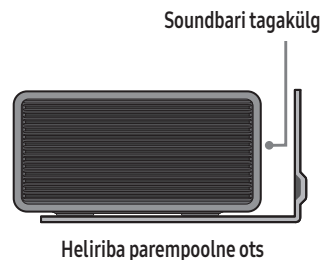

7. Paigaldage Soundbar koos selle külge kinnitatud seinakinnituskronsteinidega, riputades seinakinnituskronsteineid seinal olevatele hoidikruvidele.

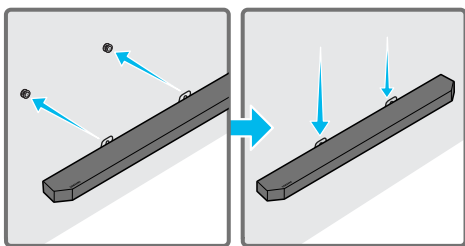

8. Libistage Soundbar alla, nagu on näidatud allpool, et seinakinnituskronsteinid toetuksid kindlalt hoidikruvidele.

- Sisestage hoidikruvid seinakinnituskronsteinide laia (alumis) ossa ja seejärel libistage seinakinnituskronsteineid alla, nii et seinakinnituskronsteineid toetuksid kindlalt hoidikruvidele.

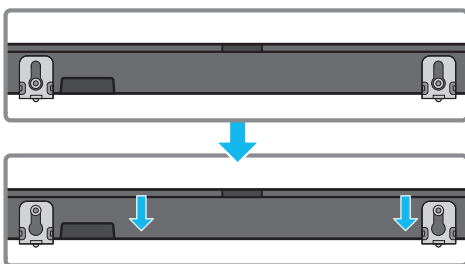

Ruumhelikõlari seinale paigaldamine (ainult asjakohased mudelid)

Ruumhelikõlarite seinale paigaldamiseks saate osta eraldi seinakinnitused. Samsung Electronics ei müü seinakinnitusi.

Ruumhelikõlarite seinale paigaldamise märkused

- Surround kõlari seinakinnitususe kandevõime peab olema vähemalt 8 kg.
- Ava suurus: 1/4 - 20 UNC sisekeere
 - Standardne kruvi: 6,35 mm ø, 1,27 mm keere
 - Pikkus : 18 mm pikkune
 - Kogus : Vasak 1 TK / parem 1 TK

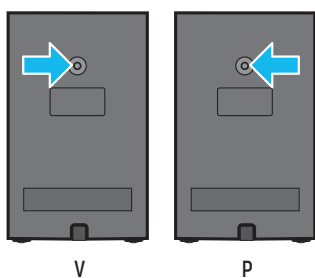

- Enne seinakinnitususe kronsteini paigaldamist kontrollige kindlasti seina tugevust. Kui tugevus pole piisav, veenduge, et tugevdaksite seina enne seinakinnituskronsteinide ja kõlarite paigaldamist seinale.
- Samsung ei vastuta ühegi seadmele tekitatava kahjustuse eest, kui seade on valesti paigaldatud.
- Ärge paigaldage kõlareid külili või tagurpidi.

09 SOUNDBARI PAIGALDAMINE TELERI ETTE

Komponent



Kummijalg

Paigaldamiseks kinnitage Soundbari alaossa kummijalad, enne kui paigutate selle telerialuse kohale. Kinnitage kummijalad kindlasti nii, et need ei ulatuks teleri aluse äärtest väljapoole. Vaadake allolevat joonist.

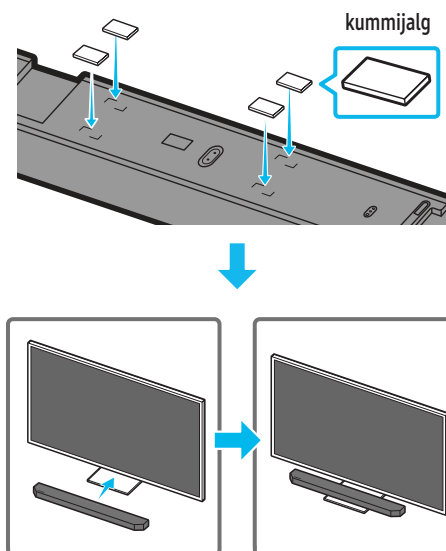

Asetage Soundbar telerialusele.

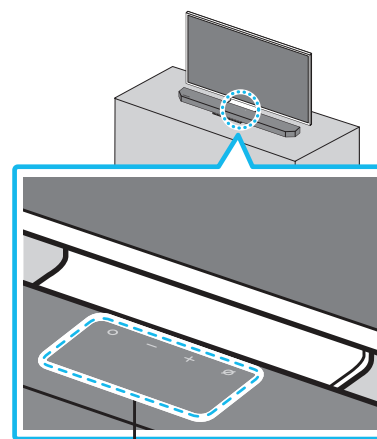

Mikrofonid (ainult asjakohased mudelid)

Nagu on joonisel näidatud, joondage Soundbari keskosa teleri keskosaga ja asetage Soundbar ettevaatlikult telerialusele.

Paigutage mikrofonid (ainult asjakohased mudelid) aluse ette, et hääletuvastuse kasutamisel ei tekiks häireid.

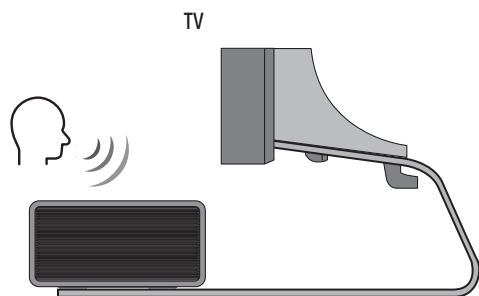

Heliriba parempoolne ots

MÄRKUS

- Veenduge, et Soundbar oleks paigutatud tasasele ja tugevale pinnale.
- Kui seadme ja teleri vahel pole piisavalt ruumi, võib see põhjustada hääletuvastuse ja akustikaga seotud probleeme.
- Eespool olev joonis erineb vastavast mudelist.
- Seda funktsiooni ei toeta mudel **HW-Q700D**.
- Mikrofonide parima jõudluse tagamiseks hoidke Soundbari teleri paneelist vähemalt 2 cm kaugusel.

10 TARKVARAVÄRSKENDUS

Automaatne värskendus

Kui Soundbar on Internetiga ühendatud, värskendatakse tarkvara automaatselt isegi siis, kui Soundbar on välja lülitatud.

- Automaatse värskendamise funktsiooni kasutamiseks peab Soundbar olema Internetiga ühendatud. Wi-Fi-ühendus Soundbariga lõpetatakse, kui Soundbari toitejuhe vooluvõrgust eemaldatakse või vool katkeb. Pärast toitekatkestust või toitejuhtme uuesti ühendamist lülitage Soundbar sisse ja seejärel ühendage see uuesti Internetiga.

USB kaudu värskendamine

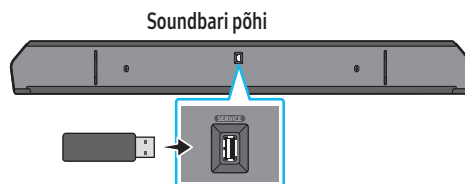

Samsung võib pakkuda tulevikus Soundbari süsteemile püsivaravärskendusi.

Kui saadaval on värskendus, saate Soundbari värskendada, kui ühendate Soundbari pesaga **SERVICE** (hooldus) USB-seadme, mis sisaldab püsivaravärskendust.

1. Minge Samsung Electronics veebilehele (www.samsung.com) ja otsige klienditoe menüüst mudeli nime.
 - Lisateavet värskenduse kohta vaadake täiendusjuhendist.
2. Laadige alla täiendusfail (USB-le).
3. Pakkige fail lahti, luues sama nimega kausta.
4. Salvestage loodud kaust USB-seadmesse ja seejärel ühendage USB-seade Soundbariga.
5. Lülitage Soundbar sisse. Seejärel värskendatakse toodet 3 minuti jooksul, kuvades samal ajal teadet „**UPDATE**“:
 - Värskendamise ajal ärge lülitage seadet välja ega eemaldage USB-seadet.
 - Kui kuvaaknas ei kuvata teadet „**UPDATE**“, eemaldage Soundbari küljest toitejuhe ja ühendage uuesti.
 - Kui uusim versioon on installitud, siis värskendamist ei toimu.
 - Olenevalt USB-seadme tüübist ei pruugita värskendamist toetada.

Turvavärskenduste teave

Turvavärskendused aitavad teie seadme turvalisust tugevdada ja isiklikku teavet kaitsta. Turvavärskenduste kohta lisateabe saamiseks külastage lehte <https://security.samsungtv.com>.

- Veebileht toetab ainult valitud keeli.

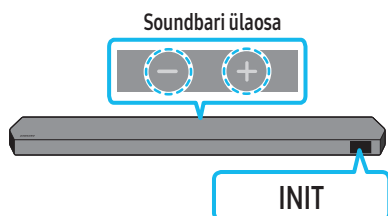

Kui Soundbar on sisse lülitatud, vajutage selle korpusel nuppe **— + (Helitugevus)** ühel ja samal ajal vähemalt 5 sekundit. Ekraanil kuvatakse "INIT" ja seejärel Soundbar lähtestatakse.

! ETTEVAATUST

- Kõik Soundbari sätted lähtestatakse. Tehke seda toimingut ainult siis, kui lähtestamine on nõutav.

11 TÕRKEOTSING

Enne abi otsimist kontrollige järgmist.

Soundbar ei lülitu sisse.

- Kontrollige, kas Soundbari toitejuhe on korralikult pistikupesaga ühendatud.

Soundbar töötab korrapäratult.

- Eemaldage toitejuhe ja ühendage see uuesti.
- Taaskäivitage välisseade ja proovige uuesti.
- Kui puudub signaal, lülitub Soundbar kindla aja möödudes automaatselt välja. Lülitage seade sisse. (Vt lk 6.)

Kaugjuhtimispuult ei tööta

- Suunake kaugjuhtimispuult otse Soundbarile.
- Vahetage patareid.

Soundbari näidik põleb punaselt.

- Mikrofon on välja lülitatud. Lülitage mikrofon sisse. (Vt lk 4.)

Soundbarist ei väljastata heli.

- Soundbari helitugevus on liiga madal või see on vaigistatud. Reguleerige helitugevust.
- Kui ühendatud on välisseade (digiboks, Bluetooth-seade, mobiilseade vms), reguleerige välisseadme helitugevust.
- Teleri heli väljastamiseks valige Soundbar. (Samsungi teler: Avakuva (🏠) → Menüü → Sätted (⚙️) → Kõik sätted (⚙️) → Heli → Heliväljund → Vali Soundbar)
- Kaabel ei pruugi olla Soundbariga korralikult ühendatud. Eemaldage kaabel ja ühendage uuesti.
- Eemaldage toitejuhe täielikult, ühendage uuesti ja lülitage toide sisse.
- Lähtestage toode ja proovige uuesti. (Vt lk 31.)

Bassikõlarist või tagakõlaritest ei väljastata heli.

- Kontrollige, et LED-näidiku tuled bassikõlari ja ruumhelikõlarite tagumisel küljel põleksid siniselt. Kui näidik vilgub siniselt või põleb punane tuli, looge uuesti ühendus Soundbari, bassikõlari ja ruumhelikõlarite vahel. (Vt lk 13.)
- Probleem võib ilmneda, kui Soundbari ja bassikõlari vahel on takistus. Viige seadmed kohta, kus takistusi pole.
- Ühendust võivad häirida muud lähedal raadiosageduslikke signaale saatvad seadmed. Hoidke kõlar sellistest seadmetest eemal.
- Eemaldage toitepistik ja ühendage uuesti.

Juhul kui bassikõlaris või ruumhelikõlaris ilmneb heli moonutus, viivitus või müra

- Probleeme võib põhjustada see, kui Soundbari ja bassikõlari vahel on mõni objekt. Asetage kõlarid kohta, kus selliseid esemeid ei ole.
- Heli moonutus või viivitused võivad tekkida siis, kui bassikõlar ja ruumhelikõlar asuvad Soundbarist liiga kaugel. Asetage need Soundbari lähedale.
- Heli moonutus või viivitused võivad tekkida siis, kui Soundbar asub sellise instrumendi või elektriseadme lähedal, mis võib põhjustada raadiohäireid. Asetage Soundbar kaugemale esemetest, mis võivad põhjustada raadiohäireid. (Nt juhtmevaba marsruuter)
- Muutke TV võrguühenduse olek „juhtmevaba“ olekuks „juhtmega“.

Bassikõlari helitugevus on liiga madal

- Esitatava sisu originaalhelitugevus võib olla madal. Proovige reguleerida bassikõlari helitaset. (Vt lk 7.)
- Tooge bassikõlar endale lähemale.



Kui teler ei ole ühendatud HDMI TO TV (eARC/ARC) kaudu

- Kontrollige, kas HDMI-kaabel on ühendatud korralikult pesaga ARC. (Vt lk 15.)
- Ühendamine ei pruugi ühendatud välisseadme (digiboks, mängukonsool vms) tõttu võimalik olla. Looge ühendus otse Soundbariga.
- HDMI-CEC ei pruugi olla teleris aktiveeritud. Lülitage CEC teleri menüüs sisse. (Samsungi teler: Avakuva (🏠) → Menüü → Sätted (⚙️) → Kõik sätted (⚙️) → Ühendus → Välise seadme haldus → Anynet+ (HDMI-CEC) ON)
- eARC-ga ühenduse loomiseks peab eARC funktsioon olema teleri menüüs sisse lülitatud. (Samsungi teler: Avakuva (🏠) → Menüü → Sätted (⚙️) → Kõik sätted (⚙️) → Heli → Ekspertsätted → HDMI-eARC režiim (automaatne))

Heli puudub, kui loote teleriga ühenduse režiimis HDMI TO TV (eARC/ARC)

- Teie seade ei saa sisendsignaali esitada. Lülitage teleri heliväljund PCM-ile või Dolby Digitalile. (Samsungi teleri puhul: Avakuva (🏠) → Menüü → Sätted (⚙️) → Kõik sätted (⚙️) → Heli → Ekspertsätted → Digitaalväljundi vorming)

Soundbar ei loo Bluetoothi kaudu ühendust.

- Uue seadme ühendamiseks lülitage režiimi „BT PAIRING“. (Vajutage kaugjuhtimispuldil nuppu  PAIR või hoidke nuppu  (Mikrofon sisse/välja) /  (Allikas) korpusel vähemalt 5 sekundit vajutatuna.)
- Kui Soundbar on ühendatud muu seadmega, siis eemaldage esmalt see seade, enne kui seadme vahetate.
- Ühendage uuesti pärast seadme Bluetooth-kõlarite loendi eemaldamist. (Samsungi teler: Avakuva (🏠) → Menüü → Sätted (⚙️) → Kõik sätted (⚙️) → Heli → Heliväljund → Bluetoothi kõlarite loend)
- Teleri automaatne ühendamine võib olla keelatud. Kui Soundbar on olekus „BT READY“, siis hoidke Soundbari kaugjuhtimispuldil nuppu **Left** 5 sekundit all, et valida suvand **ON-TV CONNECT**. Kui näete suvandit **OFF-TV CONNECT**, siis hoidke nuppu **Left** uuesti 5 sekundit all, et valikut muuta.
- Eemaldage toitepistik ja ühendage uuesti, seejärel proovige veel kord.
- Lähtestage toode ja proovige uuesti. (Vt lk 31.)

Bluetoothi kaudu ühendamisel helitugevus väheneb.

- Mõned seadmed (nt mikrolaineahjud, juhtmevabad marsruuterid jms) võivad Soundbarile liiga lähedal asudes tekitada raadiohäireid.
- Kui Bluetoothi abil ühendatud seade viiakse Soundbarist liiga kaugemale, võib heli katkeda. Liigutage seade Soundbarile lähemale.
- Heli võib kaduda, kui mõni teie kehaosa on kokkupuutes Bluetooth-transiiveriga või toode on paigaldatud metallesemele. Kontrollige paigalduskeskkonda ja kasutustingimusi.

Soundbar ei loo ühendust Wi-Fi kaudu.

- Kontrollige, kas juhtmevaba ruuter on sisse lülitatud.
- Lülitage ruuter välja ja uuesti sisse, seejärel proovige veel kord.
- Soundbar ei saa ühendust luua, kui juhtmevaba signaal on liiga nõrk. Proovige liigutada ruuterit Soundbarile lähemale või võimalusel kõrvaldada mis tahes takistused, mis jäävad Soundbari ja ruuteri vahele.
- Uue juhtmevaba ruuteri korral peate kõlari võrguseaded uuesti konfigureerima. (Vt lk 26.)
- Soundbar ei toeta Wi-Fi 6 ühendust.

Soundbar ei lülitu koos teleriga automaatselt sisse.

- Kui lülitate Soundbari teleri vaatamise ajal välja, siis toite sünkroonimine teleriga keelatakse. Kõigepealt lülitage välja teler.

AVA funktsioon (ainult asjakohased mudelid) ei ole saadaval järgmistel juhtudel.

- AVA funktsioon (ainult asjakohased mudelid) ei ole saadaval, kui mikrofon on välja lülitatud.

Pärast teleri ja Soundbari ühendamist lülitasin sisse Soundbari režiimi. Telerist ei väljastatud heli.

- Soundbari ühendamisel mobiilseadmega, kui Soundbar on teleriga ühendatud, väljastab Soundbar heli mobiilseadmest ja samas säilib ühenduse teleriga. Seega ei edastata teleri heli kuskile.
- Lahutage mobiilseade ja Soundbar väljastab jälle teleriheli.

Soundbari AirPlay-s ei kuvata

- AirPlay lubamiseks oma Soundbaris peate esmalt registreerima seadme rakenduses Samsung SmartThings, nõustudes rakenduse tingimustega. (Vt lk 27.)
- AirPlay ei tööta, kui kustutate Soundbari rakendusest Samsung SmartThings.
- Veenduge, et Soundbar ja Apple'i seade oleksid ühendatud samasse Wi-Fi-võrku.
- Soundbar ühildub AirPlay-ga, mis on installitud iOS 13.4 või uuemas versioonis.

Group Play ei ole lubatud

- Kontrollige, kas heliseadmete mudelid on uuemad, mis on välja antud aastal 2024 või hiljem.
- Kontrollige, kas hostseade on Wi-Fi võrguga allikana ühendatud.
- Veenduge, et kõik heliseadmed oleksid ühendatud samasse Wi-Fi võrku sagedusel 5 GHz.

12 LITSENTS



Dolby, Dolby Atmos, and the double-D symbol are registered trademarks of Dolby Laboratories Licensing Corporation. Manufactured under license from Dolby Laboratories. Confidential unpublished works.

Copyright © 2012-2021 Dolby Laboratories. All rights reserved.



For DTS patents, see <http://patents.dts.com>. Manufactured under license from DTS, Inc. or DTS Licensing Limited. DTS, DTS:X, and the DTS:X logo are registered trademarks or trademarks of DTS, Inc. in the United States and other countries.

© 2021 DTS, Inc. ALL RIGHTS RESERVED.



The terms HDMI, HDMI High-Definition Multimedia Interface, HDMI Trade dress and the HDMI Logos are trademarks or registered trademarks of HDMI Licensing Administrator, Inc.



Apple, AirPlay, iPad, iPhone ja Mac on ettevõtte Apple Inc. registreeritud kaubamärgid USA-s ja muudes riikides ning piirkondades.



- Kasutage telefoni, tahvelarvutit või arvutit Spotify kaugjuhtimispuldina. Lisateavet vt spotify.com/connect
- Spotify Software allub muu osapoolle litsentsidele, mille leiate siit: <https://www.spotify.com/connect/third-party-licenses>.



Being Roon Tested means that Samsung and Roon have collaborated to ensure you have the best experience using Roon software and Samsung equipment together, so you can just enjoy the music.

Avatud lähtekoodi litsentsi teatis

Selles tootes kasutatava avatud lähtekoodi leiate järgmiselt veebilehelt (<http://opensource.samsung.com>).