

reolink

Sept 2021  
QSG1\_A

# Kasutusjuhend

Reolink 4G akutoitega kaamera



# sisu

1. Kaamera tutvustus .....	3
Seadme ülevaade .....	3
Staatusvalgus .....	5
2. Kaamera seadistamine .....	6
Mis on karbis .....	6
Kaamera SIM-kaardi aktiveerimine .....	10
3. SIM-kaardi paigaldamine .....	10
Reolink Go/Reolink Go Plus .....	10
Reolink Go PT/Reolink Go PT Plus .....	12
Ühendus mobiilsidevõrguga .....	13
4. Laadige akut .....	16
Reolink Go/Reolink Go Plus .....	16
Reolink Go PT/Reolink Go PT Plus .....	17
Kaamera initsialiseerimine .....	18
5. Paigaldage kaamera .....	20
Paigaldage kaamera .....	20
Paigaldage päikesepaneel .....	25
6. Vaata oma kaamerat .....	27
Live View .....	27
Ekraaniseaded .....	33
7. Häire ja tuvastamine .....	38
Liikumistuvastuse seadistamine .....	38
Liikumishoiatuste seadistamine .....	41
Liikumise salvestamise seadistamine .....	48
Parandage oma liikumise tuvastamist .....	49
8. Salvestamine ja taasesitus .....	52
Seadistage salvestamine .....	52
Taasesitus ja salvestuste allalaadimine .....	53
Ajajärk .....	56
Pilve salvestamine .....	60
9. Kasutage Reolinki rakendust .....	68
Jagage oma seadmeid teistega .....	68
Stseeni režiimid .....	70
Kaamera lisamine või kustutamine .....	73
Registreeri konto .....	75
Rakenduse seaded .....	76
10. Kaamera seaded .....	79
SD-kaardi salvestusruum .....	79
Seadme teave .....	83
Aku teave .....	84
Seadme parool .....	85
Kuupäev ja kellaaeg .....	87

Reolink 4G akutoitega kaamera	
Taaskäivitus ja taastamine.....	88
Firmware uuendamine.....	88
Nutikad kodud.....	90
11. Aku kasutamise juhised.....	100
12. KKK ja tõrkeotsing.....	101
KKK.....	101
Veotsing.....	103

**Märkus:**

Selles kasutusjuhendis on näiteks võetud kaameramudel, mis toetab enamikku funktsioone. Teie enda mudel ei pruugi teatud siin mainitud funktsioone toetada. Palun vaadake oma kaameramudeli spetsifikatsioone.

# 1. Kaamera tutvustus

## Seadme ülevaade

### Reolink Go/Reolink Go Plus

Reolink Go/Go Plus on 100% juhtmeta mobiilne HD turvakaamera, mis töötab 4G-LTE ja 3G võrkudes. Ideaalne videovalve lahendus ilma juhtmeteta, ilma juhtmetega seotud probleemideta, kui on piiratud või puuduva WiFi-ühendusega piirkondades, ilma elektritoiteallikata!

1	Sisseehitatud mikrofon
2	Infrapunavalgustus
3	Päevavalgusandur
4	Objektiiv
5	Status LED
6	Sisseehitatud PIR-andur
7	Kõneleja
8	Micro USB port
9	Micro SD-kaardi pesa
10	SIM-kaardi pesa
11	Reset Hole
12	Aku oleku LED



## Reolink Go PT/Reolink Go PT Plus

Reolink Go PT/Reolink Go PT Plus on 100% juhtmeta välivaatluskaamera, mis töötab 4G LTE ja 3G võrkudes. WiFi pole vaja. Ei mingeid probleeme juhtmetega. Ülimalt laia vaatenurgaga 355° panoraam ja 140° kallutus, see võib olla ideaalne turvalahendus suurtel aladel ladudes, metsades jne.

1	Kõneleja
2	IR LED
3	Status LED
4	Objektiiv
5	Päevavalgusandur
6	Sisseehitatud PIR-andur
7	Sisseehitatud mikrofon
8	Nano SIM-kaardi pesa
9	Reset Hole
10	Micro SD-kaardi pesa
11	Antenni
12	Micro USB port
13	Aku oleku LED
14	Toitelüliti

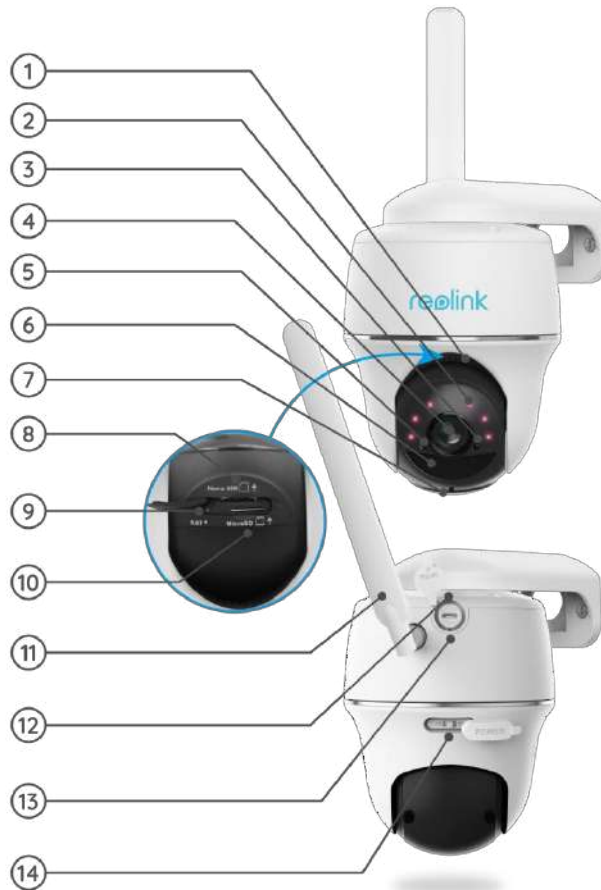

## Staatusvalgus

Märkus:

Kui kaamera ühendub edukalt võrku, ei s ü t e l e tühikäigul oleku LED.

Staatusvalgus	Kaamera staatus
Punane LED süttib kindlalt ja hakkab seejärel vilkuma	Kaamera ei suuda SIM-kaarti tuvastada või SIM-kaardi PIN-kood on olemas.
Punane LED süttib kindlalt, seejärel vilgub aeglaselt umbes kord sekundis.	Kaamera ei saa registreerida mobiilsidevõrku.
Punane LED tahke valgusallikas süttib, seejärel vilgub kiiresti umbes 3 korda 1s jooksul.	Andmesidekõne ebaõnnestus või nõuab APNi sisestamist.
Punane LED süttib kindlalt, seejärel hakkab sinine LED vilkuma ja lülitub täielikult välja.	Võrguühendus ebaõnnestus.
Punane LED süttib kindlalt, seejärel hakkab sinine LED vilkuma ja süttib kindlalt.	Võrguühendus õnnestub.

## 2. Kaamera seadistamine

### Mis on karbis

**Märkus:** Paketi sisu võib erineda ja uuendada vastavalt erinevatele versioonidele ja platvormidele, palun võtke allpool esitatud teave ainult viitena. Ja tegelik paketi sisu sõltub viimasest teabest toote müügilehel.

### Reolink Go



Reolink Go \*1



Mount \*1



Nulga lähtestamine \*1



Kruvide pakk \*1



Järelevalvekleebis \*1

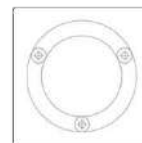

Paigaldusšabloon \*1



USB-kaabel \*1



Kiirjuhend \*1



Kaitsenahk \*1

Reolink 4G akutoitega kaamera

Reolink Go Plus



Reolink Go Plus \*1



Mount \*1



Reset-nõel \*1



Kruvide pakk \*1



Järelevalvekleebis \*1

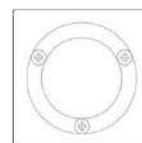

Paigaldusšabloon \*1



USB-kaabel \*1



Kiirjuhend \*1



Kaitsenahk \*1



## Reolink 4G akutoitega kaamera

### Reolink Go PT



Reolink Go PT \*1



Nõela lähtestamine \*1



Klamber \*1

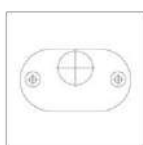

Paigaldusmall \*1



Järelevalvekleebis \*1



Kiirjuhend \*1



Kruvide pakk \*1



USB-kaabel \*1

## Reolink 4G akutoitega kaamera

### Reolink Go PT Plus



Reolink Go PT Plus \*1



Nõela lähtestamine \*1



Klamber \*1

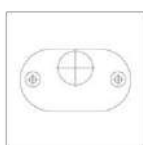

Paigaldusmall \*1



Järelevalvekleebis \*1



Kiirjuhend \*1



Kruvide pakk \*1



USB-kaabel \*1

#### Märkus:

Karbis ei ole SIM-kaarti, selle peate ostma ise mobiilioperaatorilt.

## Kaamera SIM-kaardi aktiveerimine

SIM-kaart toetab WCDMA ja FDD LTE.

Aktiveerige kaart oma nutitefonis või võrguoperaatoriga, enne kui sisestate selle kaamerasse.

Märkused:

- Mõnel SIM-kaardil on PIN-kood, palun kasutage oma nutitelefoni, et PIN-kood esmalt välja lülitada.
- Ärge sisestage IoT- või M2M SIM-kaarti nutitelefoni.

## 3. SIM-kaardi paigaldamine

### Reolink Go/Reolink Go Plus

1. Eemaldage tagakate, pöörates seda vastupäeva, ja sisestage SIM-kaart pesse.



2. Asetage aku kaamerasse ja pingutage tagakant, et kaamera sisse lülitada.



## Reolink 4G akutoitega kaamera

3. Punane LED põleb paar sekundit ja on püsiv, seejärel kustub.



4. "Võrguühendus õnnestus". Sinine valgusdiood vilgub paar sekundit ja kustub seejärel, mis tähendab, et kaamera on edukalt võrku ühendatud.



## Reolink Go PT/Reolink Go PT Plus

1. Pöörake kaamera objektiivi ja eemaldage kummist kate.



2. Sisestage SIM-kaart.



3. Kui need on tehtud, vajutage kummist kate kindlalt kinni, et see oleks parem veekindel.



Märkused:

- SIM-kaardi pesa asub SD-kaardi pesa kohal. SIM-kaardi sisestamisel pidage meeles, et kuldsed kontaktid peavad olema suunatud allapoole ja et te peate trimmitud nurga vajutama kaamera sisemusse.
- SD-kaardi pesa on SIM-kaardi pesa all. SD-kaardi sisestamisel pidage meeles, et kuldsed kontaktid peavad olema suunatud ülespoole.

## Ühendus mobiilsidevõrguga

### Reolink Go PT

1. Kui SIM-kaart on sisestatud, saate kaamera sisse lülitada.



2. Oodake paar sekundit ja punane tuli põleb paariks sekundiks. Seejärel kustub see.



3. Sinine LED vilgub paar sekundit ja kustub siis enne kustumist. Te kuulete häälekuulutust "Võrguühendus õnnestus", mis tähendab, et kaamera on edukalt võrku ühendatud.



Märkus:

Võite sattuda ka järgmistesse olukordadesse:

Ei.	Häälsõnumid	Kaamera staatus	Lahendused
1	"SIM-kaarti ei saa tuvastada"	Kaamera ei suuda seda SIM-kaarti tuvastada.	<ol style="list-style-type: none"> <li>1. Kontrollige, kas SIM-kaart on tagurpidi suund.</li> <li>2. Kontrollige, kas SIM-kaart ei ole täielikult sisestatud ja sisestage see uuesti.</li> </ol>
2	"SIM-kaart on lukustatud PIN-koodiga. Palun lülitage see välja"	Kaamera ei suuda seda SIM-kaarti tuvastada.	Pange SIM-kaart mobiiltelefoni ja keelake PIN-kood.
3	"Ei ole võrgus registreeritud. Palun aktiveerige SIM-kaart ja kontrollige signaali tugevust"	Kaamera ei registreeru operaatorvõrku.	<ol style="list-style-type: none"> <li>1. Kontrollige, kas teie kaart on aktiveeritud või mitte. Kui ei ole, siis helistage oma operaatorile, et aktiveerida SIM-kaart.</li> <li>2. Signaal on praeguses asukohas nõrk. Palun viige kaamera parema signaaliga kohta.</li> <li>3. Kontrollige, kas kasutate õiget versiooni kaamera.</li> </ol>
4	"Võrguühendus ebaõnnestus"	Kaamera ei saa serveriga ühendust.	Kaamera jääb ooterežiimi ja ühendub hiljem uuesti.
5	"Andmekõne ebaõnnestus. Palun kinnitage, et teie mobiilside andmesideplaani on saadaval või importige APN seaded"	SIM-kaardil on andmed otsas või APNi seaded ei ole õiged.	<ol style="list-style-type: none"> <li>1. Palun kontrollige, kas SIM-kaardi andmesideplaani kaart on endiselt saadaval.</li> <li>2. Importige kaamerasse õiged APN-seaded.</li> </ol>



## 4. Laadige akut

### Reolink Go/Reolink Go Plus

1. Laadige akut toiteadapteriga. Märkus:

Võib kasutada 5V/2A või 9V/2A USB-laadijat ja akut saab laadida ka eraldi.



2. Laadige akut Reolinki päikesepaneeliga.



Märkus:

Parema ilmastikukindluse tagamiseks katke USB-laadimisport pärast aku laadimist alati kummist pistikuga.



Laadimisindikaator:

Roheline LED	Täielikult laetud
Oranž LED	Laadimine

Märkus:

Päikesepaneel EI kuulu paketti, seda saab osta Reolinki ametlikust veebipoest.

## Reolink Go PT/Reolink Go PT Plus

1. Laadige akut toiteadapteriga.



2. Laadige akut Reolinki päikesepaneeliga.



Märkus:

Parema ilmastikukindluse tagamiseks katke USB-laadimisport pärast aku laadimist alati kummist pistikuga.



Laadimisindikaator:

Roheline LED	Täielikult laetud
Oranž LED	Laadimine

Märkused:

- Aku on sisseehitatud. Palun ärge eemaldage seda kaamerast.
- Päikesepaneel EI kuulu paketti, seda saab osta Reolinki ametlikust veebipoest.

## Kaamera initsialiseerimine

1. Laadige alla ja käivitage Reolinki rakendus või klienditarkvara ning järgige ekraanil kuvatavaid juhiseid, et lõpetada esialgne seadistamine.

Skaneeri, et laadida alla Reolink App.



2. Palun lülitage kaamera sisse ja oodake, kuni kaamera käivitub, kuni kuulete, et kaamera teatab "võrguühendus õnnestus".
3. Skaneerige kaamera tagaküljel olevat QR-koodi. Kui telefon ei reageeri, koputage valikut **Input UID/IP** ja seejärel sisestage käsitsi UID (16-kohaline märk kaamera QR-koodi all).

Märkus:

Võite koputada valgustuse sisselülitamiseks, kui seadistate pimedas keskkonnas.



4. Võite oma kaamera initialsiseerida: **Looge seadme parool ja andke oma seadmele nimi.** Selle salasõna unustamine võib tulevikus olla tülikas, palun jätke see mugavuse huvides meelde.

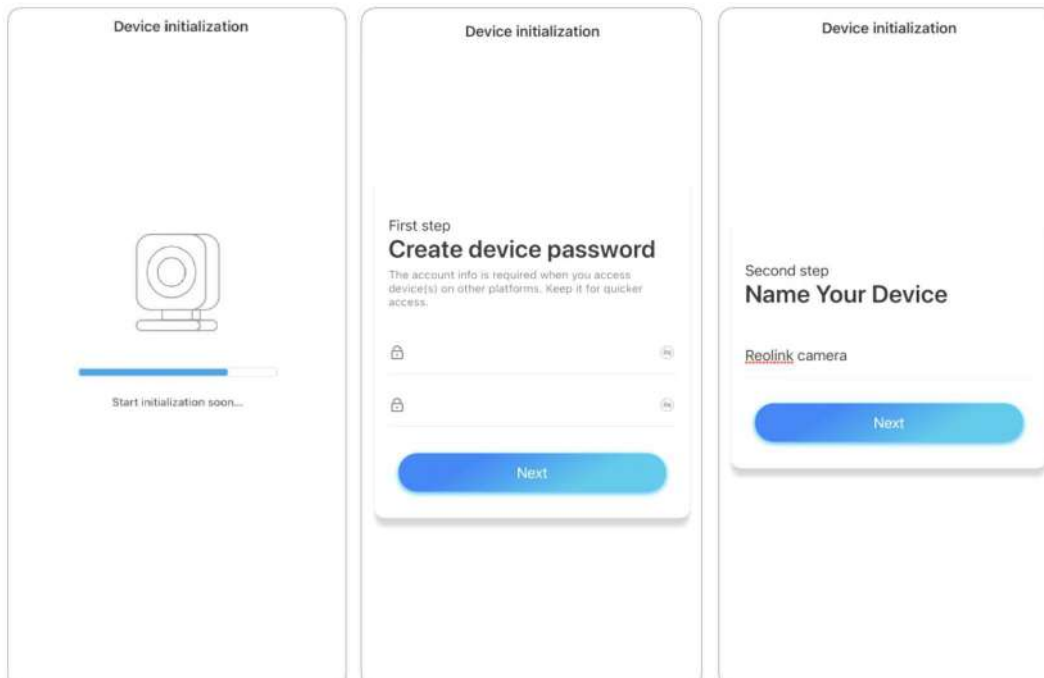

5. **Initsialiseerimine lõpetatud.** Koputage valikut **Kasuta nüüd** ja alustage eelvaadet.

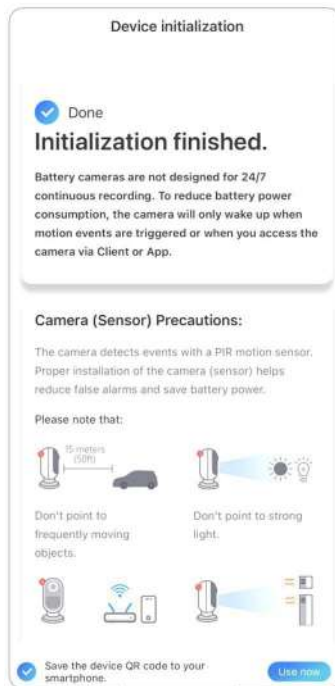

## 5. Paigaldage kaamera

### Paigaldage kaamera

#### Reolink Go/Reolink Go Plus

1. Puurige augud vastavalt paigaldusavade šabloonile ja kruvige turvakinnitus seinale. Kui paigaldate kaamera mis tahes kõvale pinnale, sisestage kõigepealt plastankrud aukudesse.

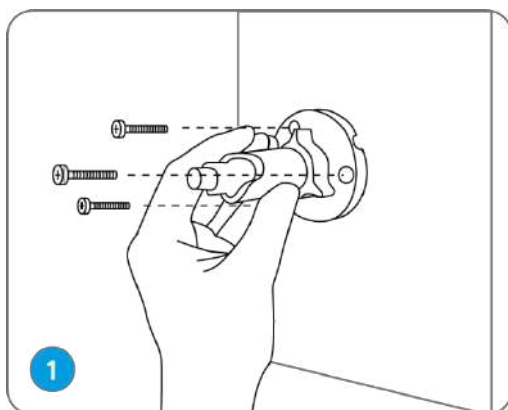

2. Paigaldage kaamera turvakinnitusele.

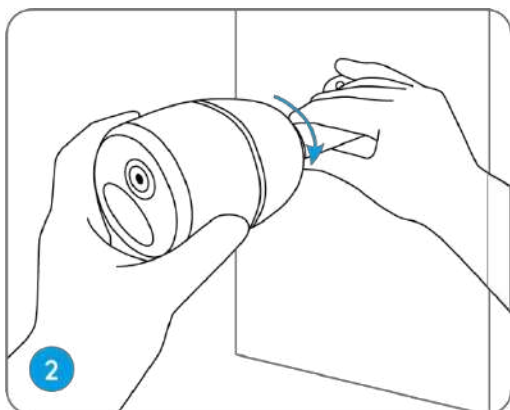

3. Parima vaatevälja saamiseks lödvendage turvakinnituse reguleerimisnappu ja pöörake kaamerat.

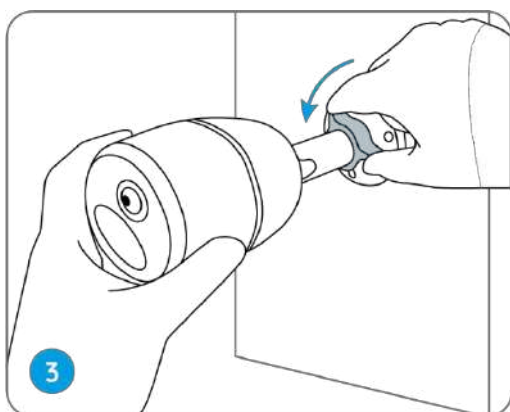

4. Jäigendage reguleerimisnappu, et kaamera lukustada.

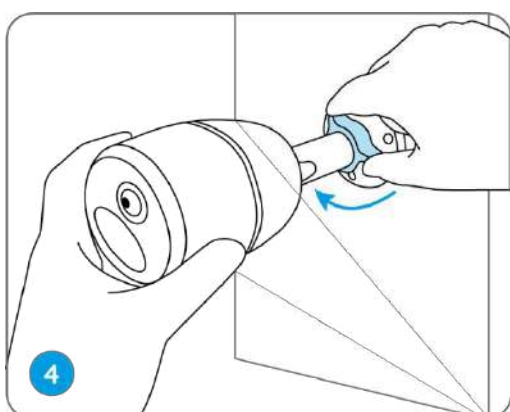

## Kaamera kinnitamine puu külge

1. Keerake kaasasolev rihm kinnitusplaadi külge.

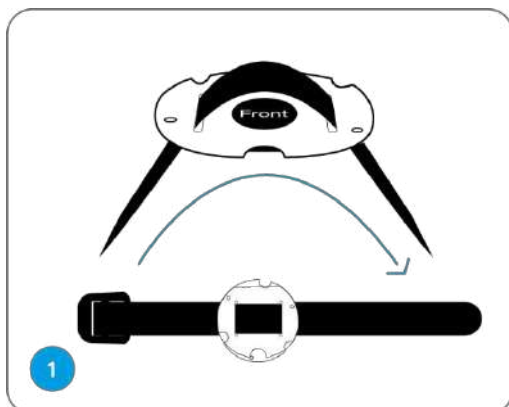

2. Kinnitage plaat väiksemate kruvidega turvakinnitusele.

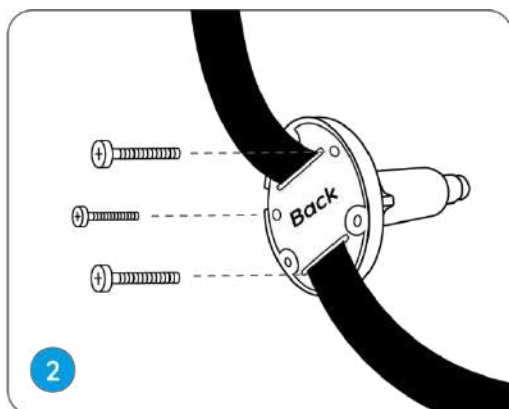

3. Kinnitage turvakinnitus puu külge.

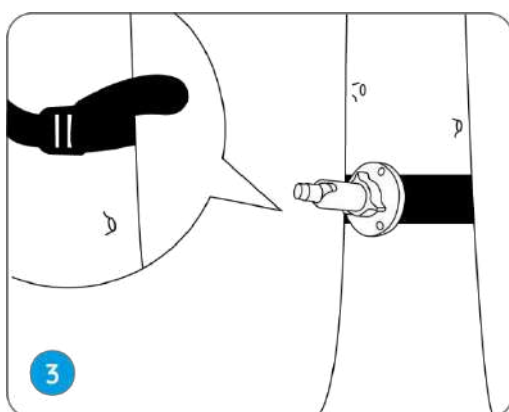

4. Paigaldage kaamera ja reguleerige kaamera nurgad vastavalt eelmise paigaldusjuhendi sammudele 2 ja 4.

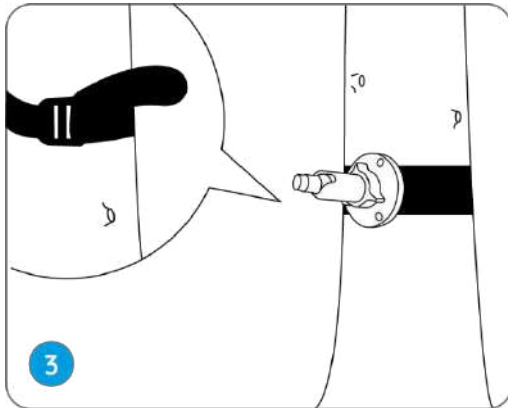

#### Reolink Go PT/Reolink Go PT Plus

1. Puurige augud vastavalt paigaldusavade šabloonile ja kruvige turvakinnitus seinale.

Märkus:

Parema LTE-signaali saamiseks on soovitatav paigaldada antenn ülespoole või horisontaalselt.

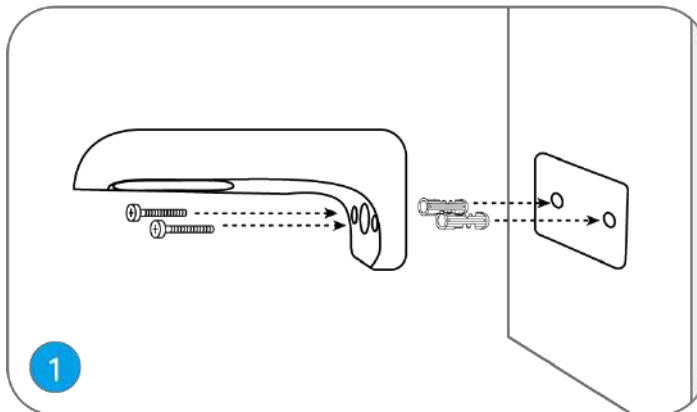

2. Paigaldage antenn kaamera külge.

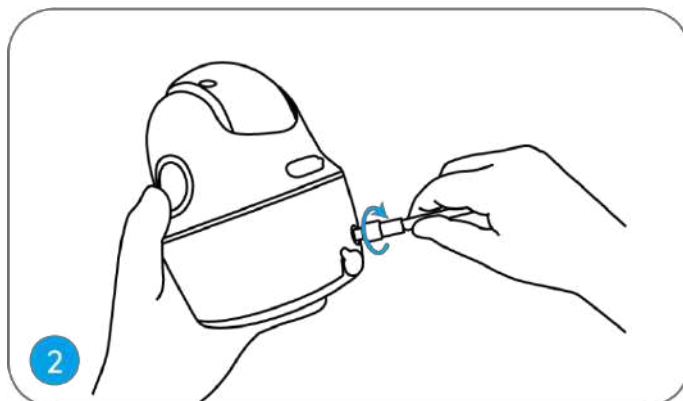



- Keerake kaamera turvakinnitusesele ja seadistage see õigesse suunda.

Märkus:

Parema LTE-signaali saamiseks on soovitatav paigaldada antenn ülespoole või horisontaalselt.

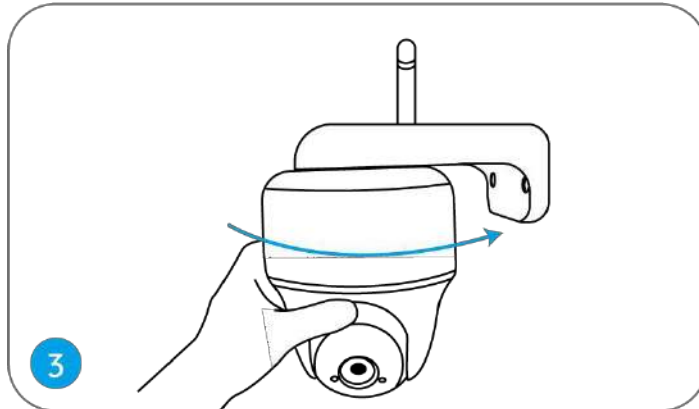

## Paigaldage kaamera lakke

Keerake turvakinnitususe kruvi lahti ja eraldage laekinnitus kinnitusest.

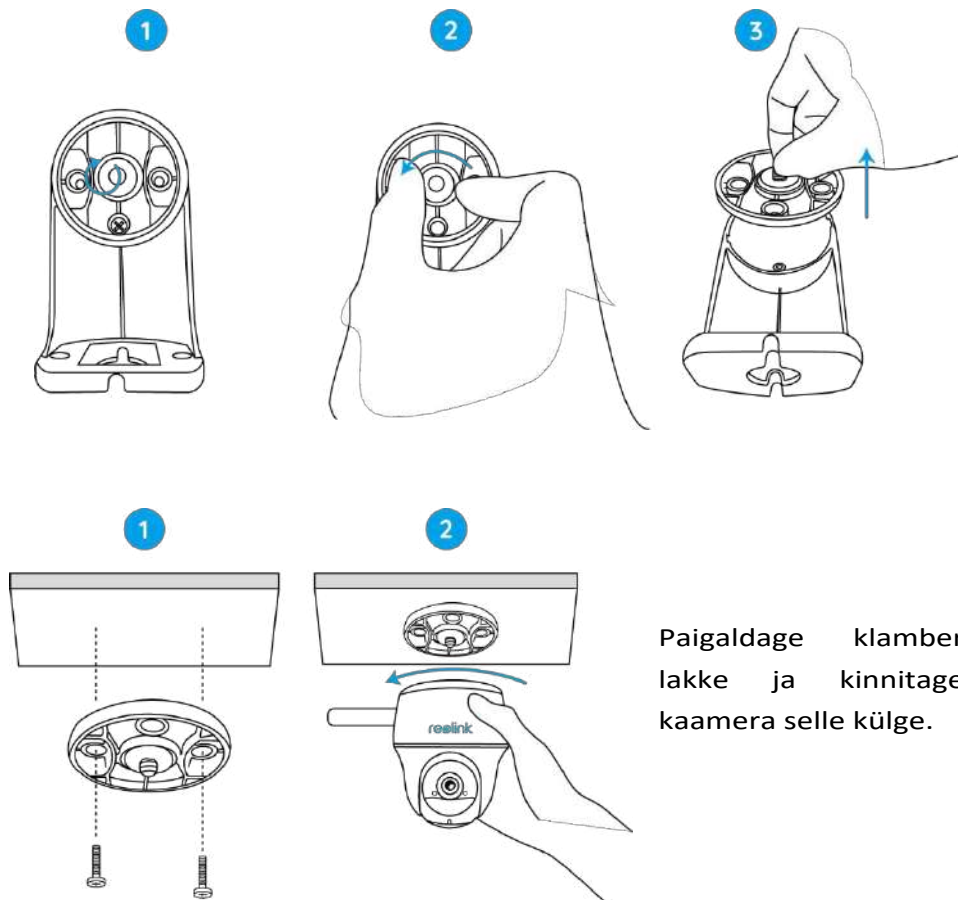

## Kaamera kinnitamine puu külge

Kaamerat on lubatud kinnitada puu külge nii turvakinnitusena kui ka laekinnitusena. Keerake kaasasolev rihm plaadi külge ja kinnitage see puu külge. Seejärel kinnitage kaamera plaadi külge ja olete valmis.

## Paigaldage päikesepaneel

Järgmiste sammude abil saate ühendada oma Reolink päikesepaneeliga kaamera Reolink Solar Paneliga, et saada pidevalt voolu.

1. samm. Palun valige päikesepaneelile selline asukoht, mis on aastaringselt maksimaalselt päikesevalguse käes.

Reolink'i päikesepaneel vajab vaid paar tundi otsest päikesevalgust, et teie kaamera saaks igapäevaselt piisavalt energiat. Päikesepaneeliga toodetava energia hulka mõjutavad ilmastikutingimused, hooajalised muutused, geograafilised asukohad jne.

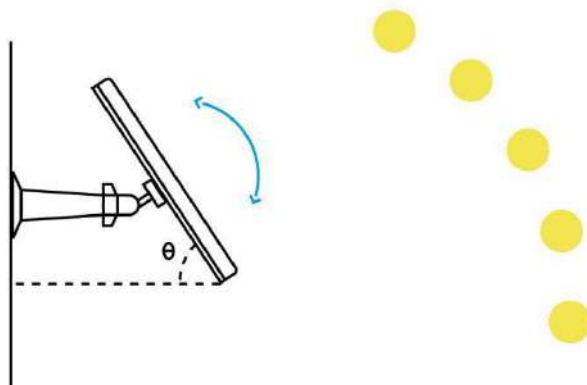

2. samm. Paigaldage klamber paigaldussablooni ja pakendis olevate kruvide abil.

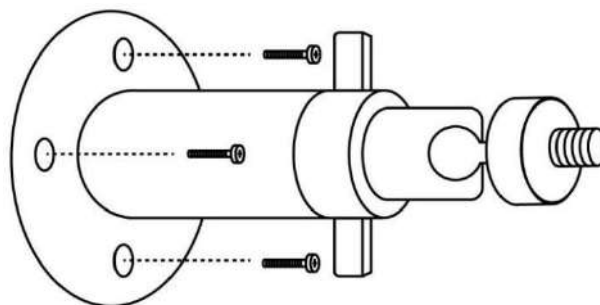

3. samm. Paigaldage päikesepaneel klambrisse ja veenduge, et see on kindlalt kinnitatud.

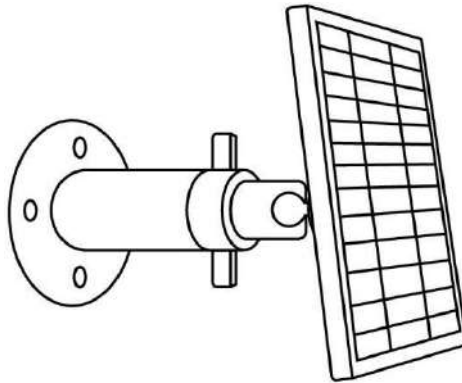

4. samm. Lõdvendage klambril olevat reguleerimiskontrolli ja reguleerige päikesepaneeli nurka, et see saaks otsest päikesevalgust, seejärel pingutage reguleerimiskontrolli, et päikesepaneel kinnitada.

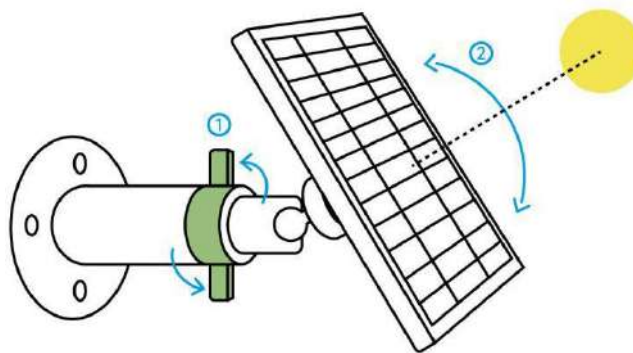

5. samm. Ühendage päikesepaneel mikro-USB-kaabli abil Reolinki kaameraga.

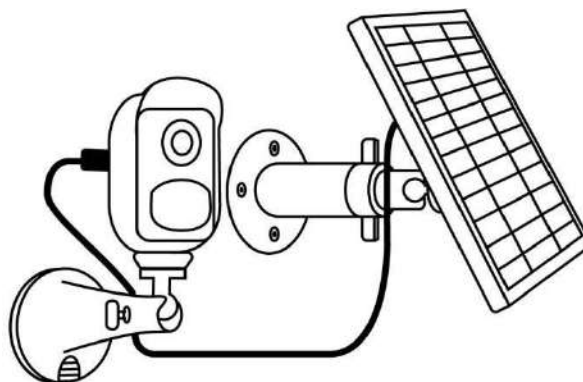

Märkused:



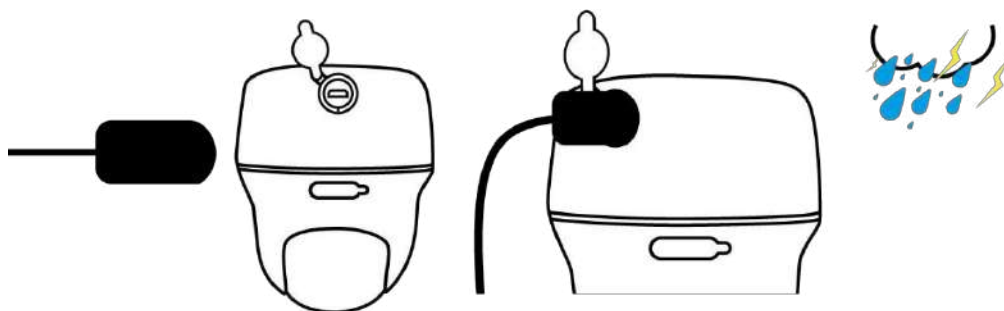





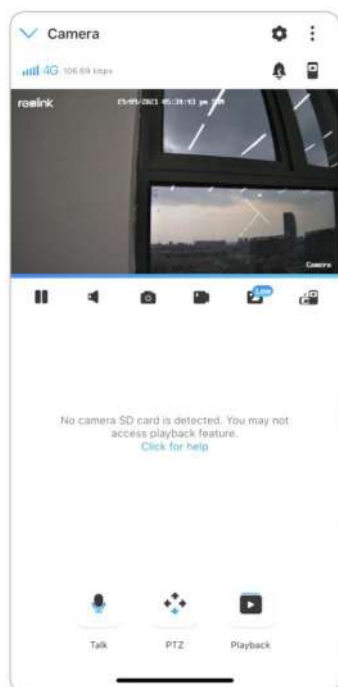

1. Veenduge, et päikesepaneelil ei oleks katet. Energiakogumise tõhusus väheneb järsult isegi siis, kui väike osa päikesepaneelist on teiste objektide poolt varjutatud.
2. Palun ärge paigaldage päikesepaneel täielikult horisontaalselt. Vastasel juhul võib päikesepaneelile kergesti koguneda tolmu ja muud prahti. Soovitav on paigaldada päikesepaneel nurga all, et see saaks otsest päikesevalgust.
3. Pühkige päikesepaneel regulaarselt tolmu ja prahi eemaldamiseks.
4. Veenduge, et kaamera oleks täielikult ühendatud ja et veekindel juhtmekate kaitseks kaamera ja päikesepaneeli vahelist liidest.



## 6. Vaata oma kaamerat

### Live View



Ikoon	Tähendus		
	Seadistused: Võimaldab juurdepääsu kaamera seadetele, nagu näiteks süsteemi teave, avastamishäire ja kaamera salvestus.		
	Rohkem valikuvõimalusi otseülekanDES: <b>Valik kanalid, päev ja öö, immersiiivne.</b>		
	Võrgu signaal: 3G või 4G		
	Sireen: Helisignaali vallandamine.		
	Mitu vaadet		
	Näita		Paus
	Audio		Helisignaali lubamine
	Manuaalselt jäädvustada		
	Käsitsi salvestada		Käsitsi salvestamine
	 Otsevaade sub-stream režiimis		Otseülekanne peavoolus režiim
	Vaadake oma kaamerat täisekraani režiimis.		
	Räägi: Koputage, et rääkida (kahesuunaline heli).		
	PTZ: pööre ja kallutus.		
	Taasesitus: SD-kaardile salvestatud salvestuste taasesitus.		

## Kanali valik

Saate valida soovitud seadmed seadmeloendist.

## Päev ja öö

Seadistage kaamera värvirežiim erinevatel päeva- ja ööaegadel.

-Värv: Kaamera jäädvustab värvilisi pilte, mis tavaliselt ilmuvad päeval.

-**Mustvalge**: Kaamera jäädvustab must-valgeid pilte, mis tavaliselt ilmuvad öösel, kui infrapuna valgusdiodid on sisse lülitatud.

-Auto: Kaamera lülitub automaatselt **värvilise** ja **mustvalge** vahel. režiimid vastavalt valgustingimustele.

## Reolink 4G akutoitega kaamera

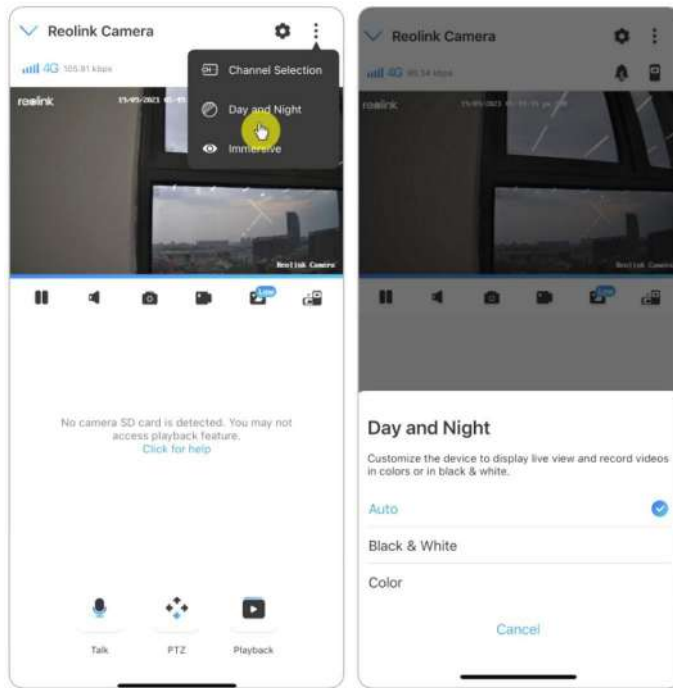

### Kasutage immersiivset režiimi

Immersiivses režiimis on suurem vaatamisala, kus on vähem häireid, ja see keskendub eelvaadete vaatamisele. See sobib 2 või 3 kaamera vaatamiseks ühel ekraanil.

#### Märkus:

Üks ekraan võib mahutada kuni kolm kaamerat. Te võite libistada ekraani teiste kaamerate eelvaate vaatamiseks.

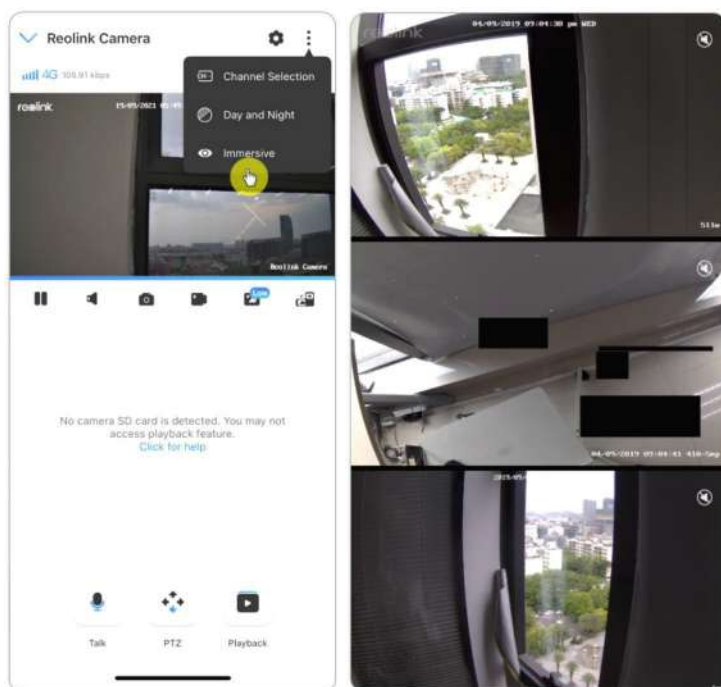

## Mitu vaadet

Kui teil on Reolink Appi lisatud mitu kaamerat, saate Reolink Appis vaadata mitut voogu samal ekraanil.

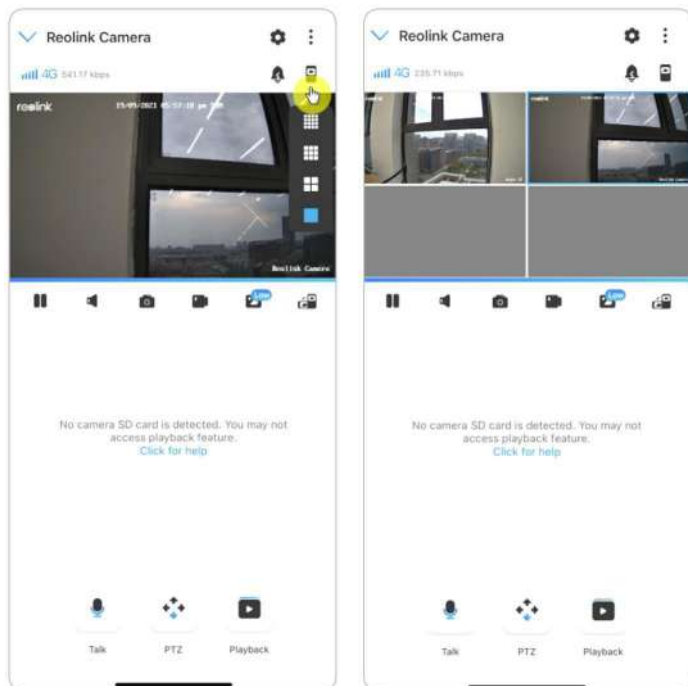

## Täisekraani vaade

Tap  ikooni, et siseneda täisekraani režiimi.



## Reolink 4G akutoitega kaamera

Tap  täisekraanist

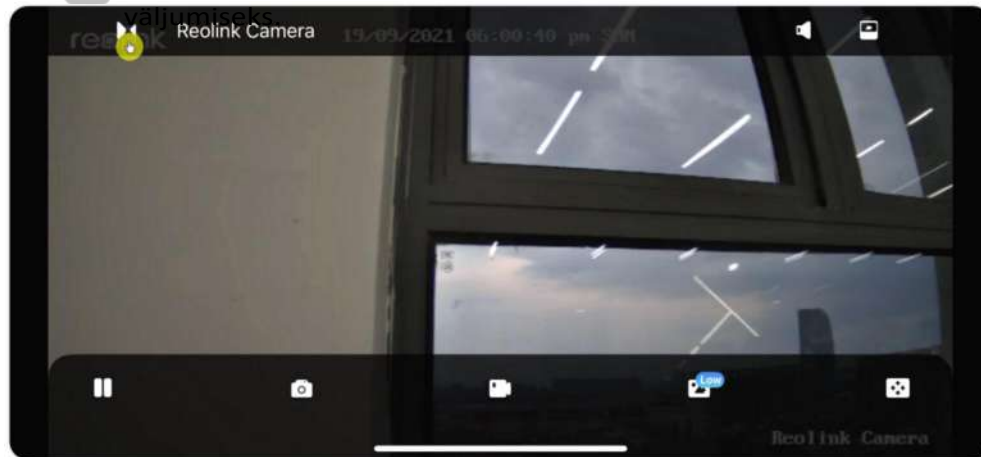

## Kahepoolne heli

1. Koputage et siseneda kahepoolse heli lehele.

2.  rääkida

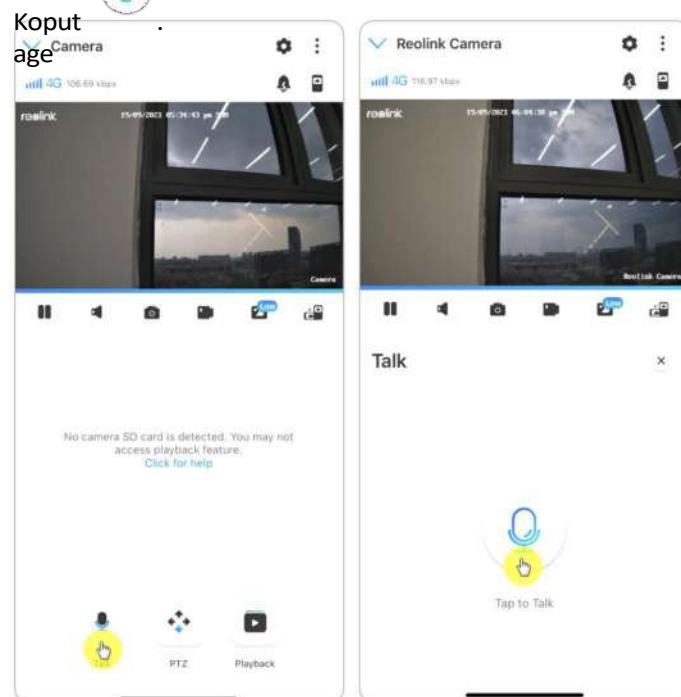



## Reolink 4G akutoitega kaamera

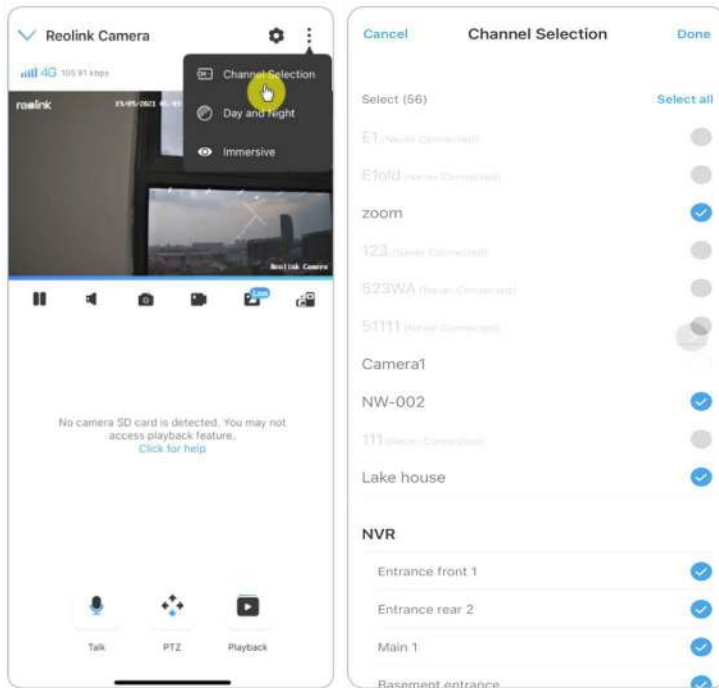

## PTZ (ainult Reolink Go PT/GO PT Plus puhul)

1. Tap  et siseneda PTZ-lehele.
2. Valige suund, kuhu soovite kaamerat liigutada ja kallutada.

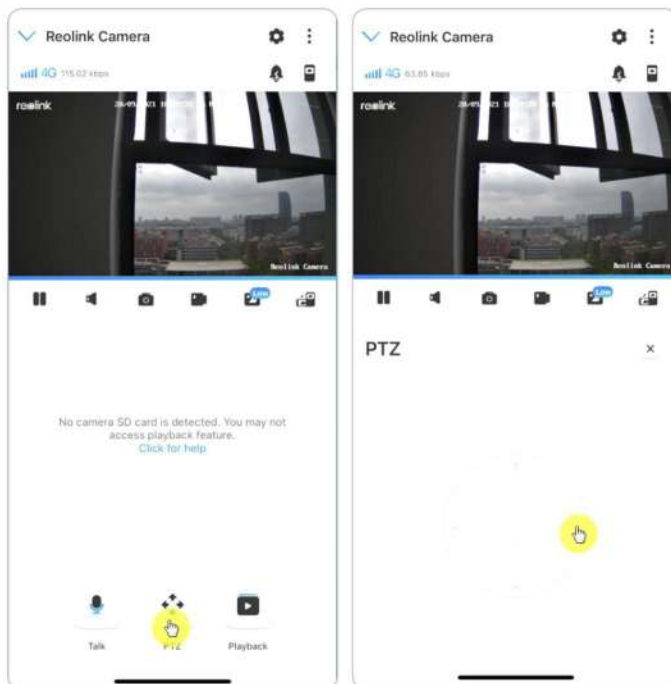

## Ekraaniseadistused

### Flip

Tap , siis keeratakse pilt tagurpidi.

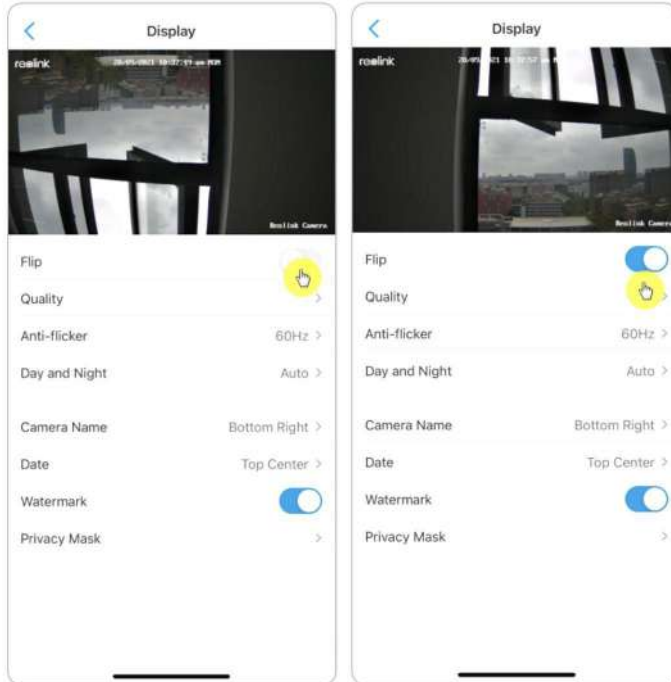

### Kvaliteet

1. **Kvaliteedi** leheküljele sisenemiseks koputage valikut **Kvaliteet**.
2. Puudutage valikut **Puhas** režiim või **Voolav** režiim, et siseneda puhastusrežiimi või **Voolava** režiimi seadete lehele.

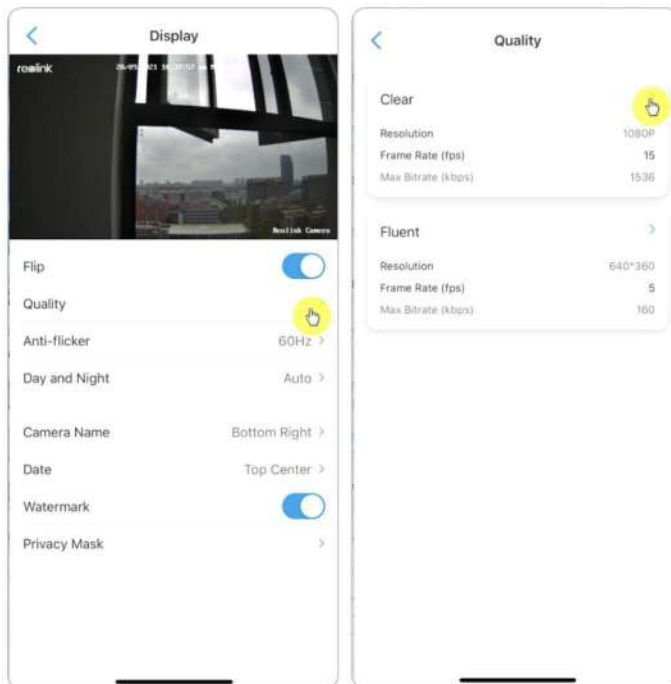

3. Seadete salvestamiseks puudutage valikut **Salvesta**.

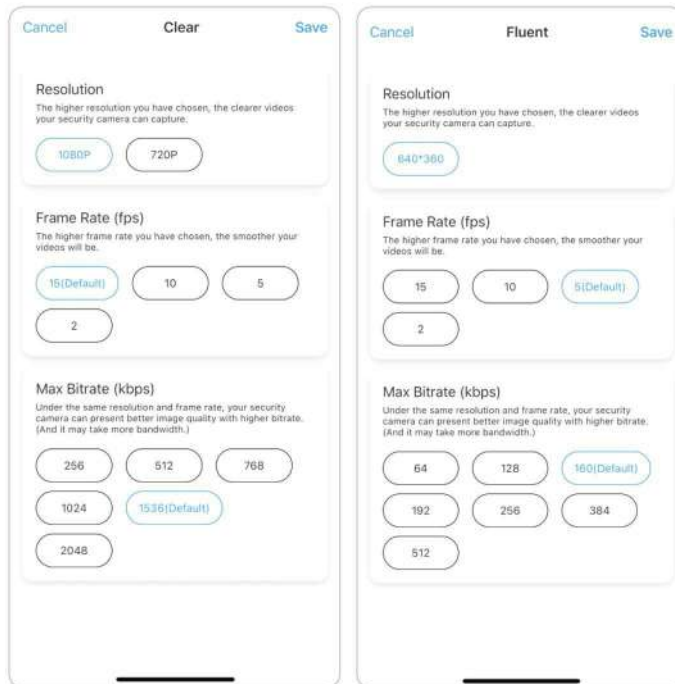

## Värinavastane

Kasutage seda funktsiooni, kui mõned seadmed, näiteks teleriekraanid ja tuled värelevad.

- 50Hz: Kasutatakse Austraalias ja Ühendkuningriigis.
- 60Hz: Kasutatakse USAs ja Kanadas.

1. Puudutage **värelusevastast** funktsiooni.
2. Valige sobiv seade.

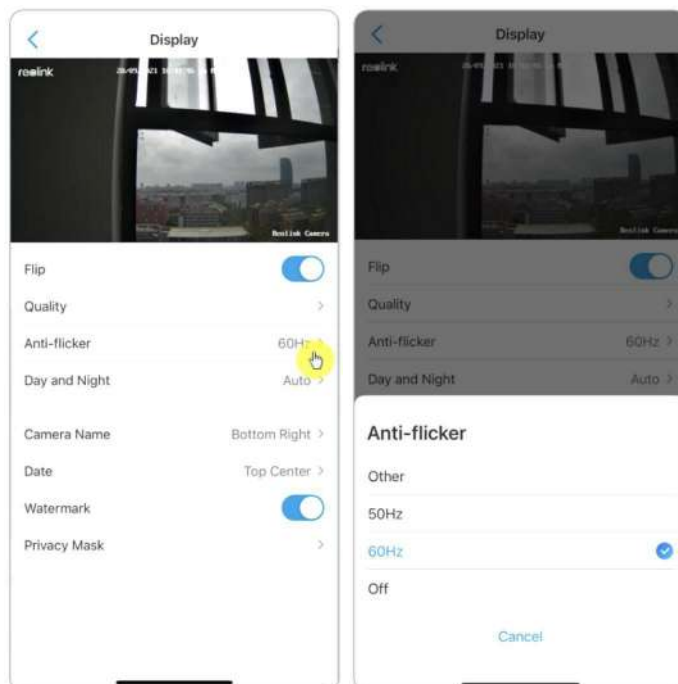

## Päev ja öö

Puudutage valikut **Päev ja Öö**, et siseneda seadete lehele.

### Märkus:

See on sama, mis **Live View** osa seaded.

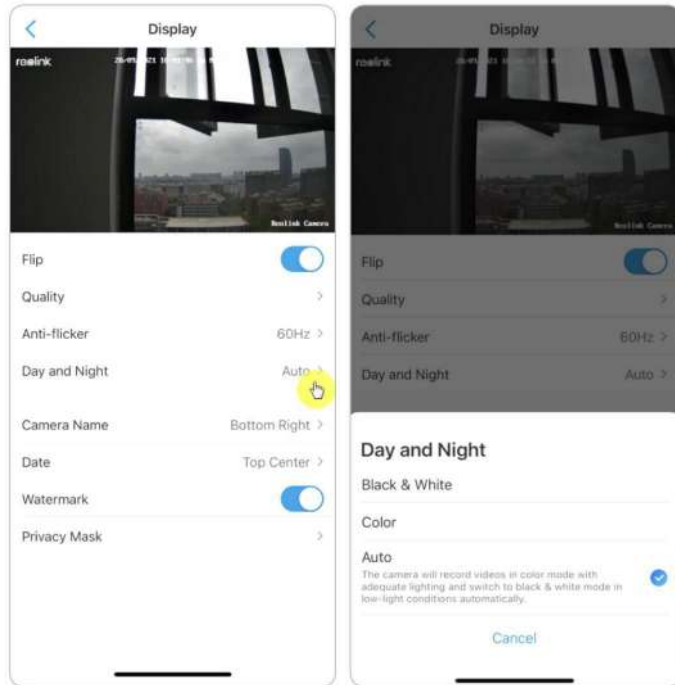

## Kaamera nimi

Saate määrata kaamera nime asukoha ekraanil.

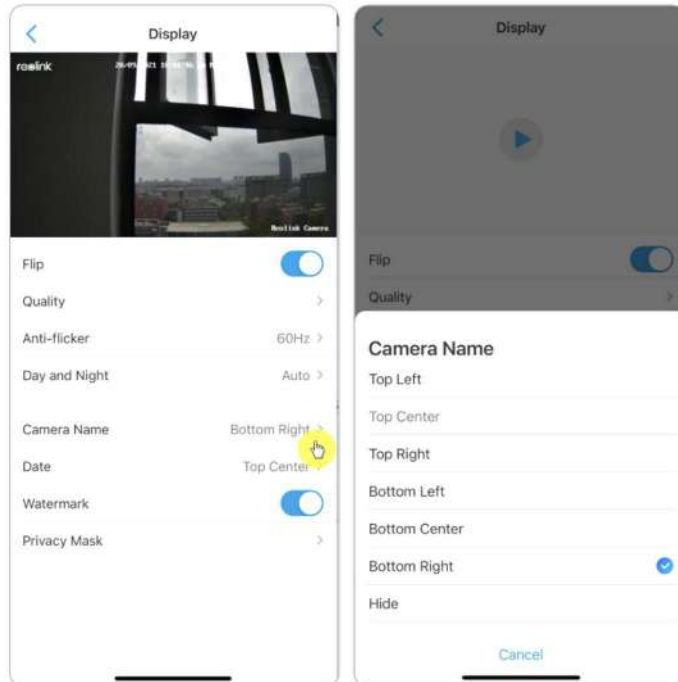

## Kuupäev

Saate määrata kuupäeva asukoha ekraanil.

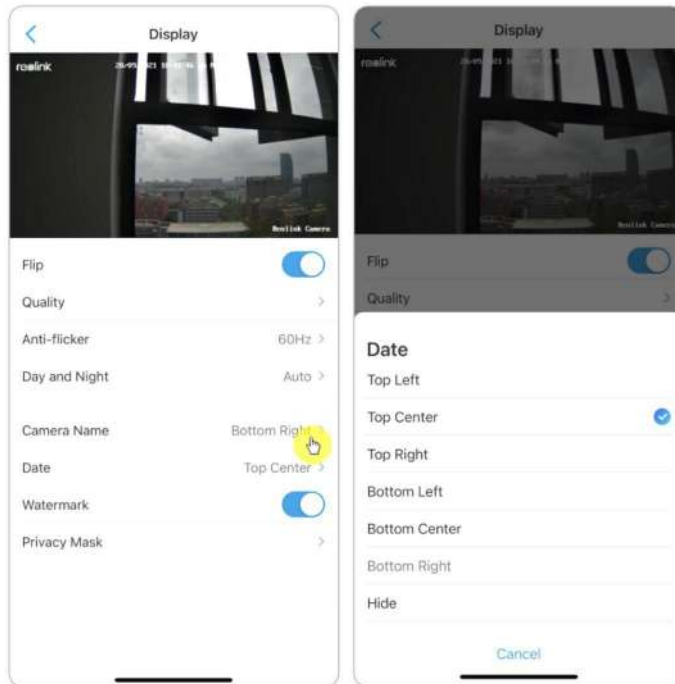

## Vesimärk

Tap  et keelata ekraanil kuvatav vesimärk.

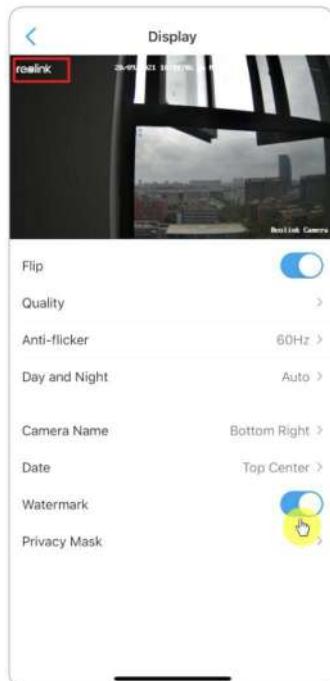

## Privaatsusmask

Te saate sõrmega vajutada ja lohistada ekraanil musta ristkülikut (kuni 3 ristkülikut), et blokeerida konkreetne ala.

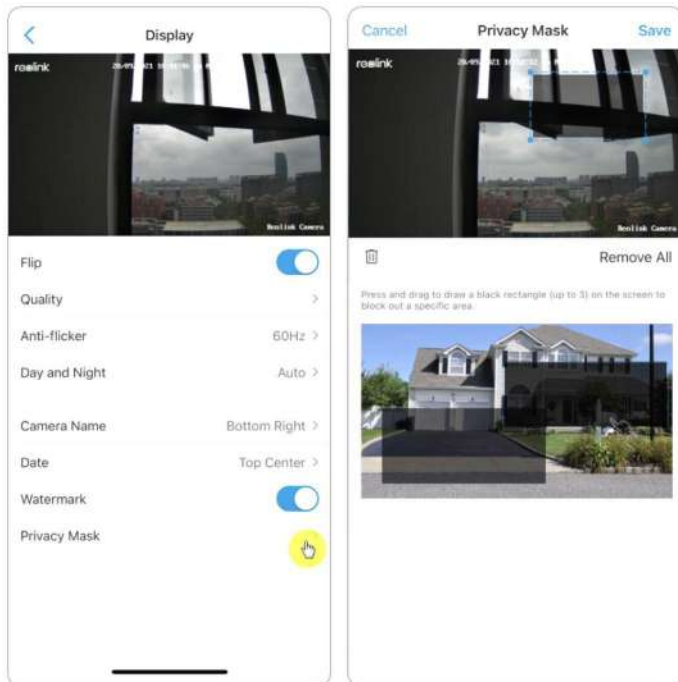

## Infrapunavalgustus

Vaikimisi on kaamerate infrapunavalgustus seadistatud asendisse **Auto**. Häämaras keskkonnas lülitatakse need automaatselt sisse. Kui valgustatus on piisav, võite lülitada tuled välja.

Puudutage valikut **Täiustatud > Infrapunavalgustus**.

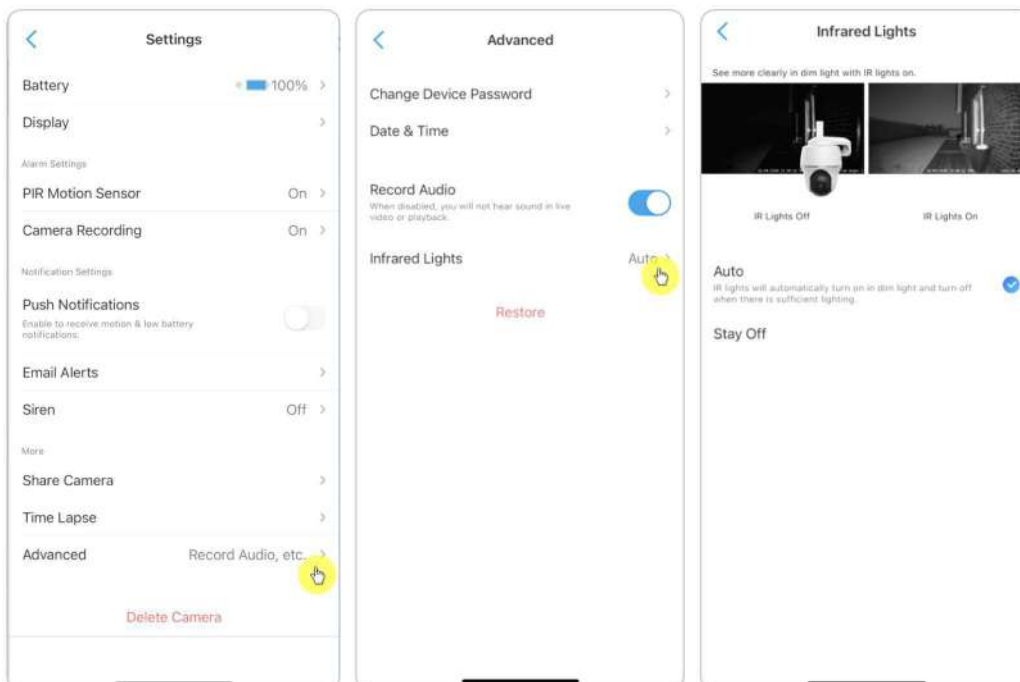

## 7. Häire ja tuvastamine

### Liikumistuvastuse seadistamine

#### PIR-tuvastuse kohta

Reolink 4G akutoitega kaamerad kasutavad liikumise tuvastamiseks PIR-andureid (passiivseid infrapunaandureid).

PIR-andur tuvastab muutusi temale langevas infrapunakiirguses, mis sõltub anduri ees olevate objektide temperatuurist ja pinna omadustest. Kui objekt, näiteks inimene, möödub tausta, näiteks seina eest, tõuseb temperatuur selles punktis anduri vaateväljas toatemperatuurilt kehatemperatuurini ja seejärel jälle tagasi. Andur muundab sellest tuleneva muutuse sissetulevas infrapunakiirguses väljundpinge muutuseks, mis käivitab tuvastamise. Sarnase temperatuuriga, kuid erineva pinnatunnusega objektidel võib olla ka erinev infrapunase kiirguse muster, seega võib nende liigitamine tausta suhtes samuti detektorit käivitada.

#### PIR sisse/välja lülitamine

Reolink Appi lehel **Devices** valige kaamera ja seejärel koputage otse nupule **PIR**, et kiiresti sisse või välja lülitada PIR liikumistuvastus.

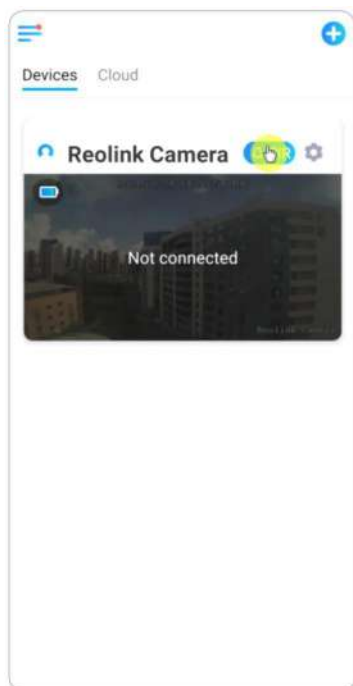

## PIR liikumistuvastuse tundlikkuse seadistamine

1.  .

Puudutage  
valikut



2. Valige **PIR-liikumisandur** ja koputage, et lubada **PIR-liikumisandur**.

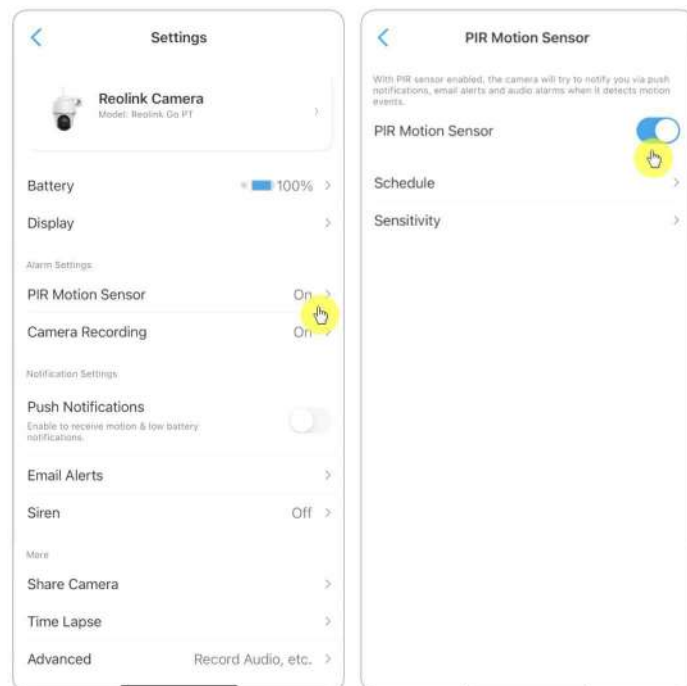



3. Puudutage valikut **Tundlikkus**, et reguleerida PIR-liikumisanduri tundlikkust.

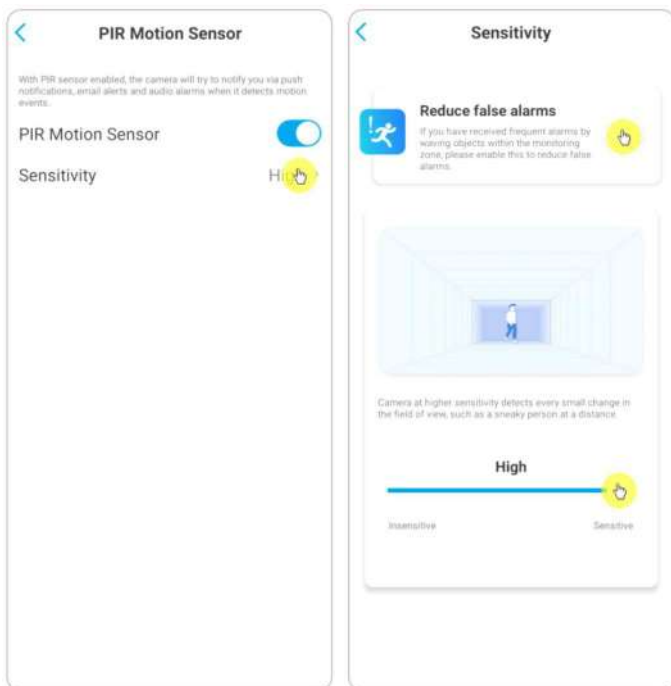

Lohistage riba, et reguleerida tundlikkust madalast, keskmisest kõrgele või reguleerida tundlikkust vahemikus 1 kuni 100. Digitaalsete PIR-anduritega kaamerate puhul on olemas ka valik valehäirete vähendamiseks.

**Vähendage valehäireid:** Kui olete saanud sageli valehäireid, siis palun lubage **Valehäirete vähendamise** valik.

### PIR liikumistuvastuse ajakava seadistamine

See valik on mõeldud mudelitele, välja arvatud Reolink Go plus ja Reolink Go PT plus.

1. . Seejärel valige **PIR liikumisandur**.

Puudutage valikut 

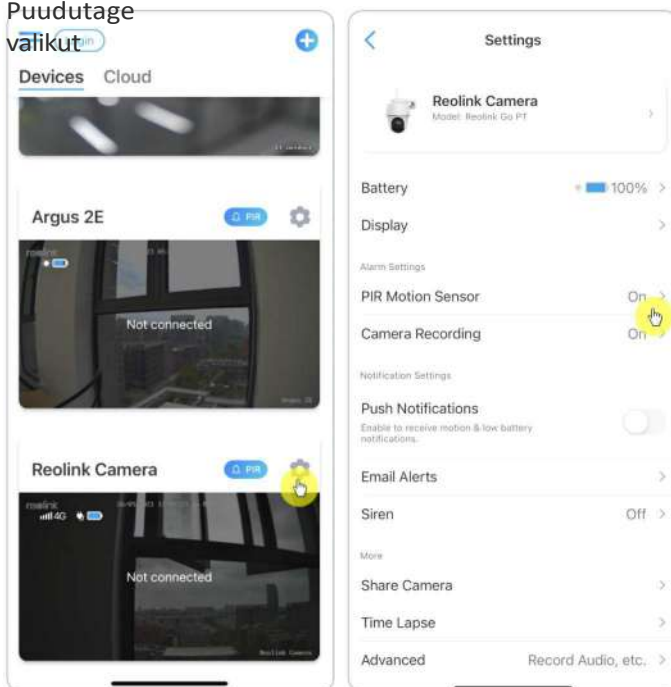

2. **PIR-liikumisanduri** lubamiseks koputage . Seejärel koputage valikut **Schedule**, et seadistada ajakava ja otsustada, millal PIR-liikumisandur töötab.

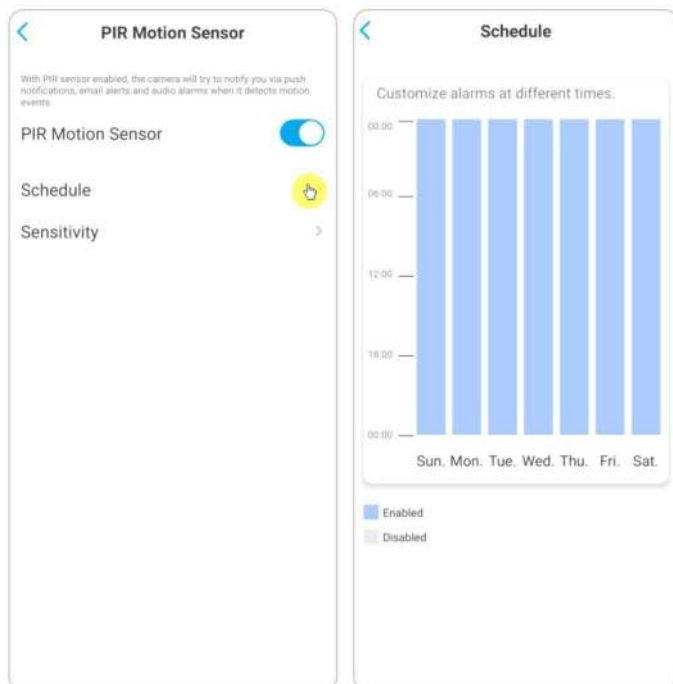

## Liikumishoiatuste seadistamine

### Push-teavitus

Kui kaamera tuvastab liikumise, saadab see push-teate, mis ilmub teie mobiiltelefonile.

### Push-teavituse seadistamine

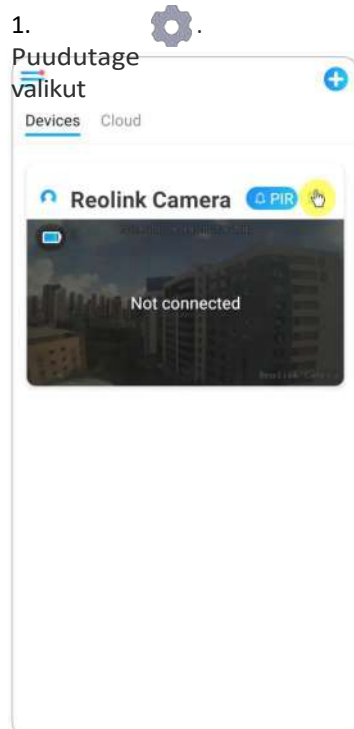

2. Selle funktsiooni lubamiseks puudutage valikut **Push Notifications**.

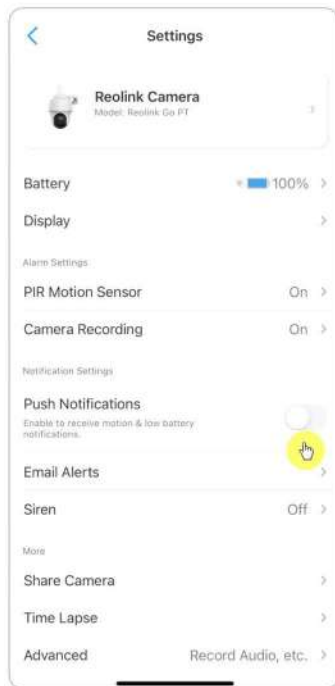

3. Seadke vajaduse korral tõuke **ajakava**. Kaameramudelite Reolink Go PT plus ja Reolink Go plus puhul saate valida ka **Isik**, **Sõiduk** või **Muud**.

**Märkus:**

Reolink Go ja Reolink Go PT ei oma sellist võimalust.

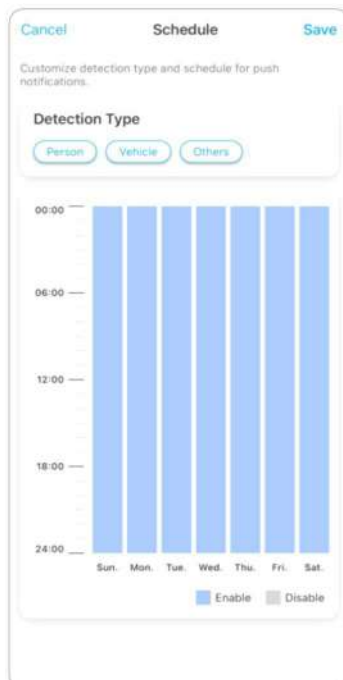

4. Seadistage oma telefon nii, et Reolink App lubaks saata push-teateid. Mine oma telefoni **seadistustesse**, otsi üles **Teated** ja leia rakenduste nimekirjast Reolink App. Veenduge, et Reolink App saab teateid saata.

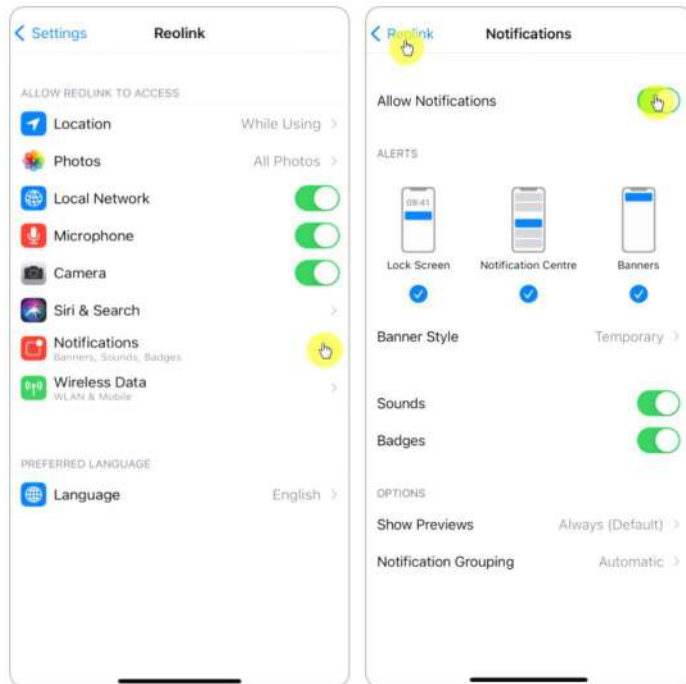

## Häire e-kiri

Kui kaamera tuvastab liikumise, saadab see häire e-kirja koos lihtsate tekstidega või kaamera elava pildiga.

## Seadistage häire e-kiri

1. Tap , seejärel koputage valikut **E-postihoiatused** ja lubage see funktsioon.

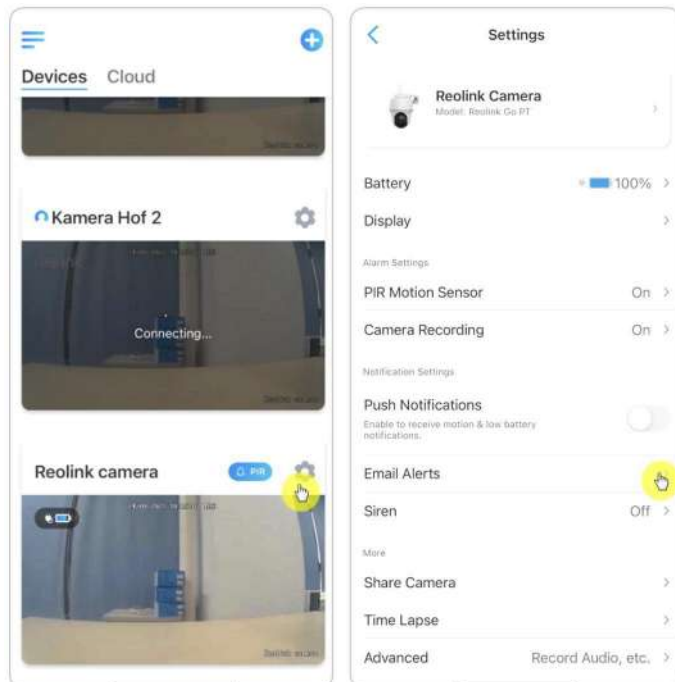

2. Koputage valikut **Seadista nüüd**, et siseneda **e-posti seadistustesse**, ning sisestage **e-posti aadress** ja **e-posti parool**, SMTP-server ja **port**. Seejärel koputage nuppu **Salvesta**.

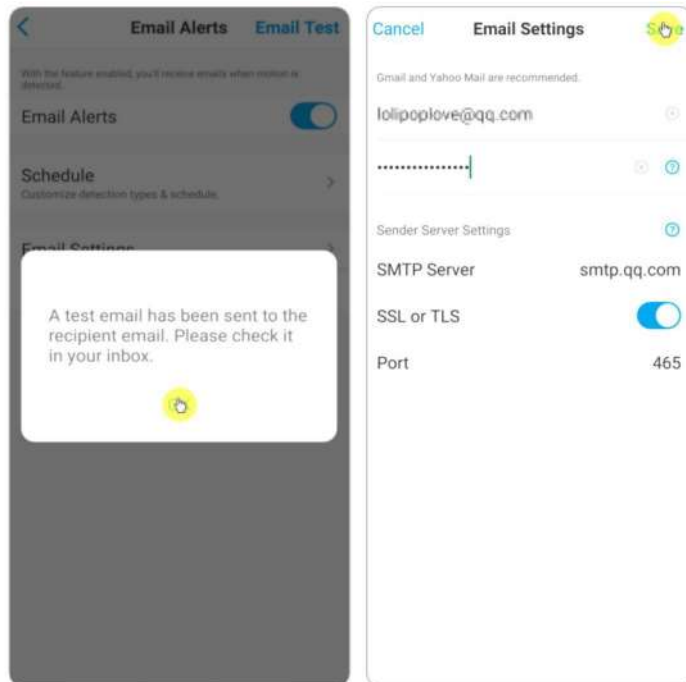

3. Puudutage valikut **Ajastus**, et määrata ajakava, millal soovite saada e-posti hoiatusi, ja puudutage valikut **Salvesta**.  
See kehtib ainult Reolink Go PT Plus ja Reolink Go Plus puhul. Saate valida ka **tuvastamise tüübi: Isik, sõiduk või muud**.

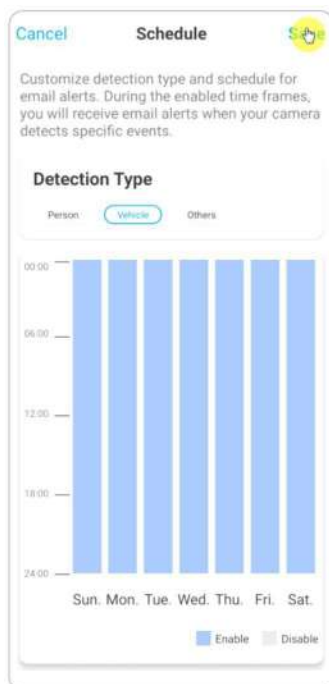

4. Koputage valikut **E-posti sisu**, et valida, kas kaamera soovib saata e-kirja **tekstiga** või **pildiga**. Mudelite Reolink Go Plus ja Reolink Go PT Plus puhul saate valida **teksti**, **pildi**, **teksti koos pildiga** või **teksti koos videoga**.

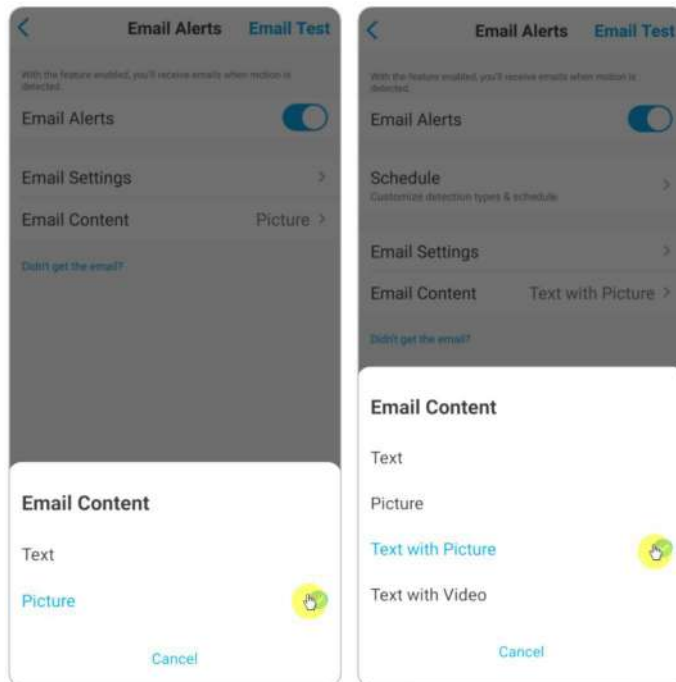

5. Puudutage valikut **E-posti seaded**, seejärel **+Lisata e-posti aadress**, et lisada rohkem e-posti hoiatusteadete saajaid, seejärel puudutage valikut **Salvesta**.

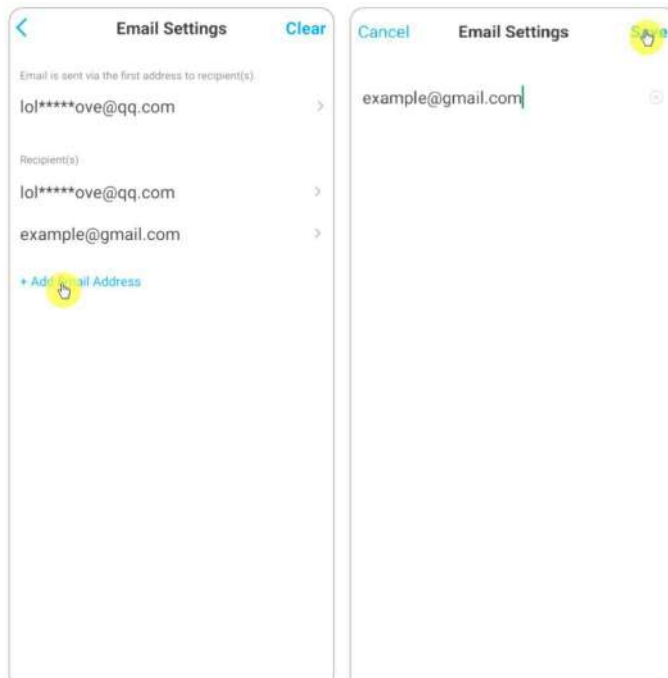

## Alarmsireen

Saate seadistada kaamera sireeni nii, et see annab liikumise tuvastamisel hoiatusheli.

## Seadistage sireen

1.  Koputage valikut **Sireen** ja Puudutage **lubage Sireen** valikut

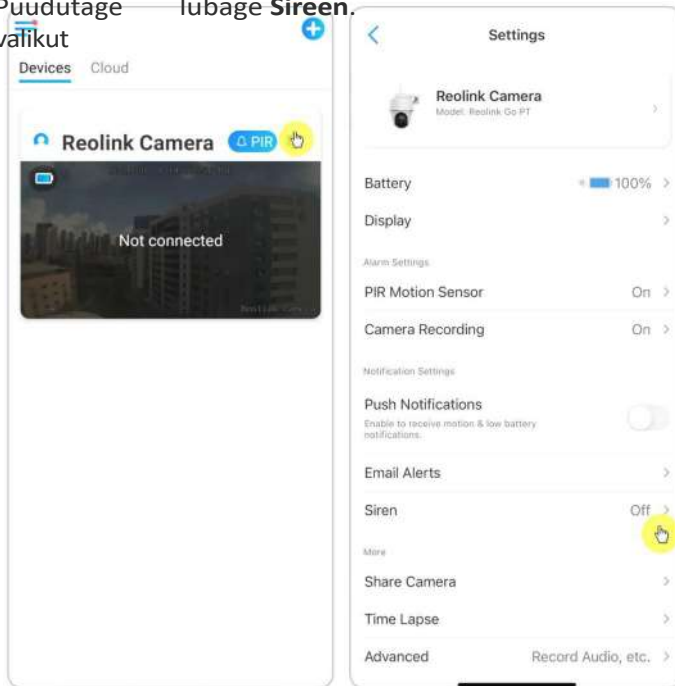

2. Kui soovite kasutada kohandatud heli, puudutage valikut **Kohandatud helisignaali**. Koputage valikut **Kohandatud helid**, seejärel koputage valikut **Muuda**

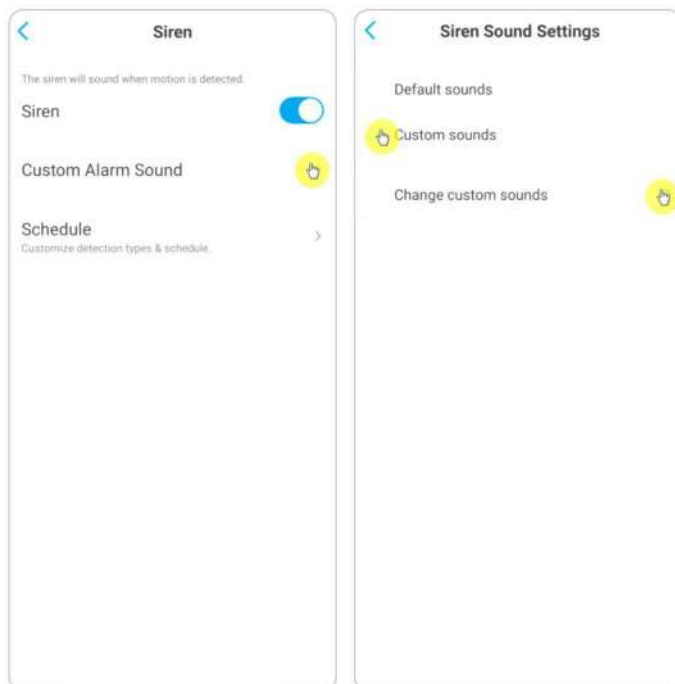

**kohandatud helisid**, et salvestada kuni 5-sekundiline heli.

3. Salvestamise alustamiseks puudutage valikut **Start** või salvestamise peatamiseks valikut **Stop**. Puudutage valikut **Sound Test**, et testida salvestatud heli, või puudutage valikut **Re-record**, et salvestada uuesti, kuni olete rahul. Seejärel

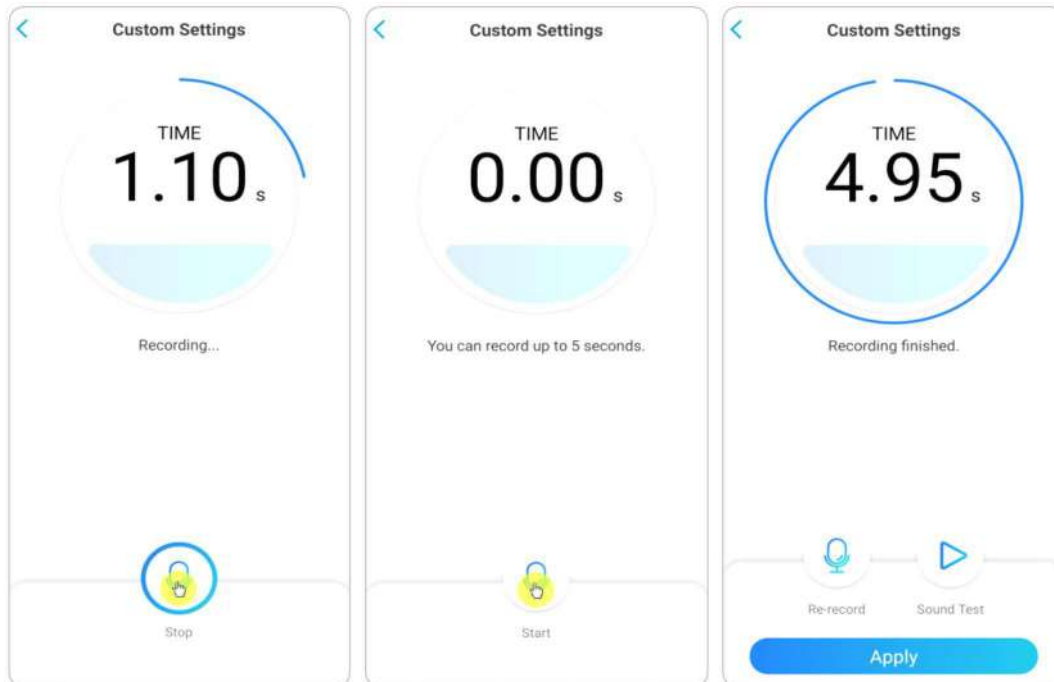

koputage muudatuste salvestamiseks valikut **Apply (Rakenda)**.

4. Koputage valikut **Ajastus**, et määrata ajakava, millal soovite, et sireen töötaks, ja seejärel koputage valikut **Salvesta**. See kehtib ainult Reolink Go PT Plus ja Reolink Go Plus puhul. Samuti saate valida **tuvastamise tüübi: Isik,**

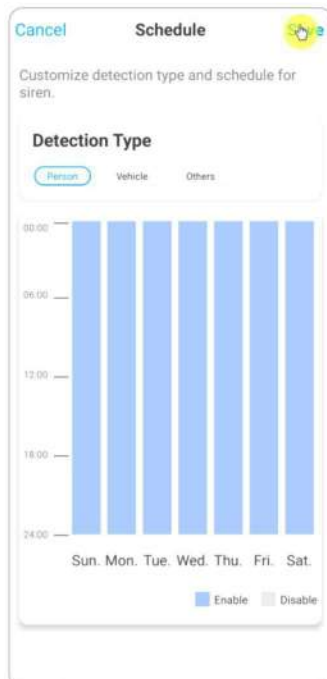

**sõiduk või muud.**



## Liikumise salvestamise seadistamine

Kui kaamera tuvastab liikumise, võib see automaatselt salvestada ja salvestada liikumissalvestused SD-kaardile. Peate paigaldama kaamerasse SD-kaardi, lugege peatükis 10 esitatud osa SD-kaardi salvestamine, et valida õige SD-kaart ja õppida, kuidas SD-kaarti sisestada.

### Liikumise salvestamise seadistamine

1. Puudutage valikut  . Seejärel koputage valikut **Kaamera salvestamine**, selle lubamiseks

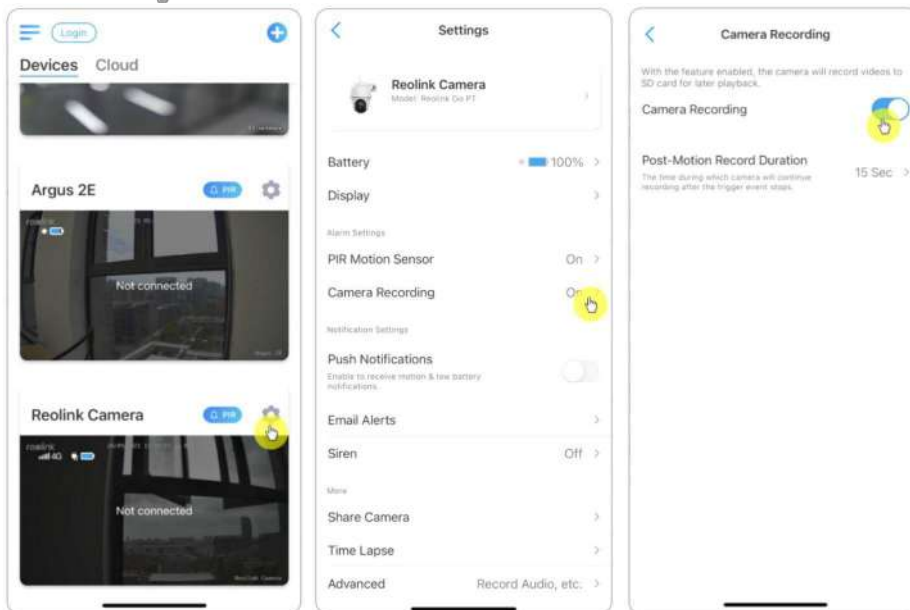

koputage uuesti.

2. Puudutage valikut **ajakava**, et määrata ajakava, millal soovite, et kaamera salvestaks liikumissalvestusi, ja seejärel puudutage valikut **Salvesta**. See on kohaldatav ainult Reolink Go PT Plus ja Reolink Go Plus puhul ning saate valida ka **tuvastustüübi: Isik, sõiduk või muud**.

## Reolink 4G akutoitega kaamera

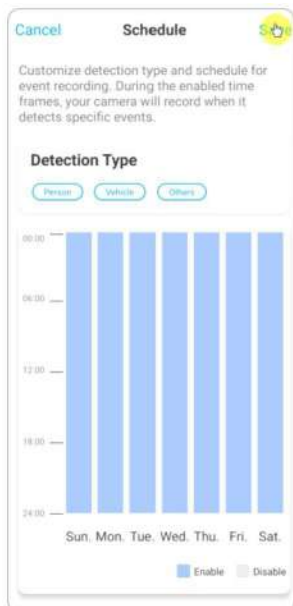

3. Puudutage valikut **Post-Motion Record Duration**, et määrata liikumise salvestamise kestus, saate valida 15 sek või 30 sek, 1 min. See valik on saadaval kõigi 4G-kaamerate puhul, välja arvatud Reolink Go mudel.



## Parandage oma liikumise tuvastamist

Reolinki akutoitega kaameratel on mõlemal pool PIR-andur ja kaamera tuvastab liikumiste tuvastamiseks temperatuurierinevusi kahe külje vahel. Seega on see tundlikum, kui inimene või auto möödub kaamera eest küljelt küljele, võrreldes kaamera poole tulekuga.

### Näpunäiteid liikumise tuvastamise kaamera paigaldamiseks

Vihje 1: Paigaldage kaamera vastavalt selle vaateväljale.

1. Palun kontrollige kõigepealt oma kaamera vaatamisnurka. Seejärel veenduge, et jälgimisala jääb hästi selle vaatevälja.
2. Ideaalne vaatamiskaugus on 2-10 meetrit (7ft - 33ft), mille piires inimesed ära tuntakse. Parema vaatamiskogemuse saavutamiseks on soovitatav mitte paigutada kaamerat liiga kaugemale või liiga kõrgele (soovitatav paigalduskõrgus: 2-3 meetrit) määratud jälgimisalast.

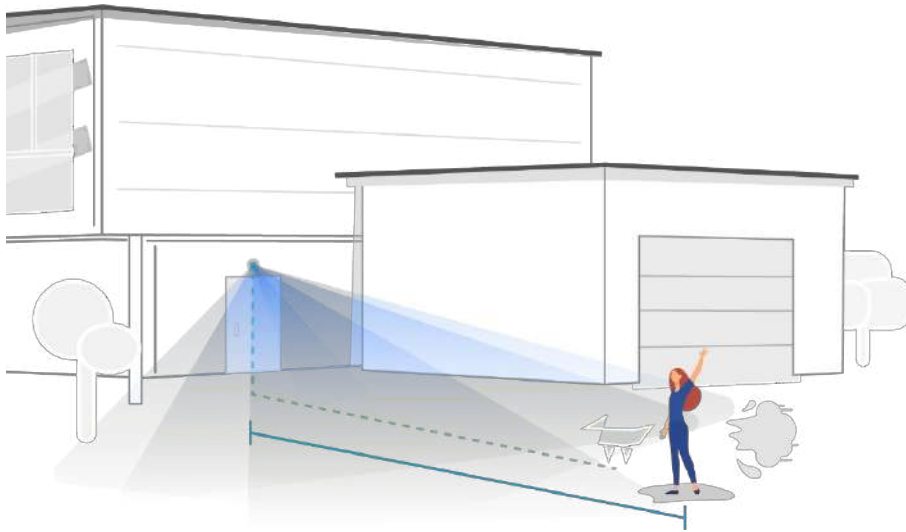

**Ideaalne vaatamiskaugus: 2-10 meetrit (7-33 jalga)**

Vihje 2: Paigaldage kaamerad vastavalt PIR-liikumisandurite avastamisväljale.

1. PIR-liikumisandurite avastamiskaugus on 9 meetrit ja avastamismurk  $120^\circ$  horisontaalselt. Sellest vahemikust väljapoole jäävaid liigutusi ei ole võimalik tuvastada.

2. Meie PIR-liigutusandur on tundlikum küljelt-küljele liikumise kui otse kaamera suunas liikuva liikumise suhtes.

Näiteks kui inimene liigub otse kaamera poole (vt allpool), on PIR-liigutusandur liikumise suhtes vähem tundlik.

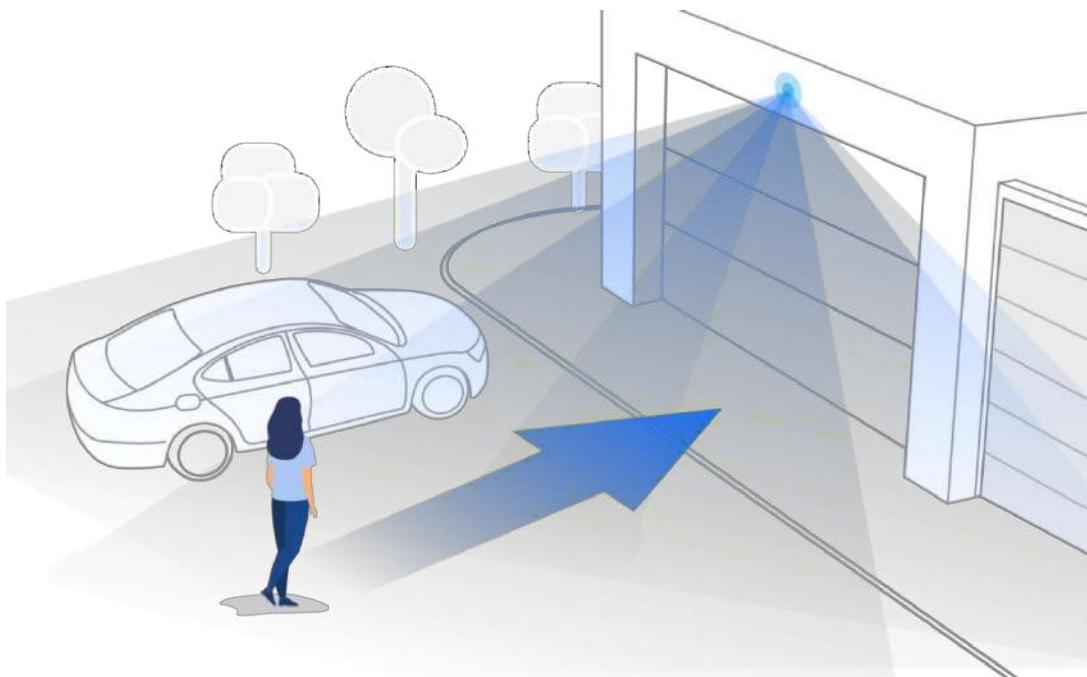

## Näpunäiteid valehäirete vähendamiseks

1. Ärge paigaldage kaamerat ereda valguse, sealhulgas päikesepaiste, ereda lambivalguse jne. vastu.
2. Ärge paigutage kaamerat liiga lähedale kohta, kus liigub sageli palju sõidukeid; 15 meetri (55 jala) kaugus sõidukist on meie arvukate testide põhjal soovitatav kaugus.
3. Hoidke end eemal väljavoolupesadest, sealhulgas kliimaseadmete ventilatsioonivõlvadest, õhuniisutite väljavoolupesadest, projektorite soojusülekandevõlvadest jne.
4. Ärge paigaldage kaamerat peegli poole.
5. Hoidke kaamerat vähemalt 1 meetri kaugusel kõikidest traadita seadmetest, sealhulgas Wi-Fi ruuteritest ja telefonidest, et vältida traadita häireid.

## Näpunäiteid avastamishäirete parandamiseks

Kui kaamera ei tuvastanud mõnda liikumist, aitavad allpool toodud näpunäited parandada liikumise tuvastamise täpsust.

1. Reguleerige tundlikkuse tase kõrgeks.
2. Reguleerige kaamera paigaldusnurka võimaliku sissetungija suunas, mitte tema poole, et see suudaks liikumist täpsemalt tuvastada.



3. Reguleerige paigalduskõrgust, soovitatakse paigaldada kaamera 2 kuni 3 meetri kõrgusele maapinnast. Liiga madalale või liiga kõrgele paigaldatud kaamera mõlemad põhjustavad häire äratundmise raskusi.
4. Veenduge, et tuvastatav sihtmärk on PIR-anduri tuvastamispiirkonnas. Ideaalne jälgimisulatus on 2-10 meetrit.

## 8. Salvestamine ja taasesitus

### Seadistage salvestamine

Reolinki akutoitega kaamerad toetavad ainult liikumissalvestusi, kuid mitte pidevaid salvestusi. Ja salvestusi saab salvestada mikro SD-kaartidele.

Üksikasjalikud seadistamisetapid leiate peatükist Häire ja tuvastamine osa Liikumissalvestuste seadistamine.

### Salvesta koos heliga

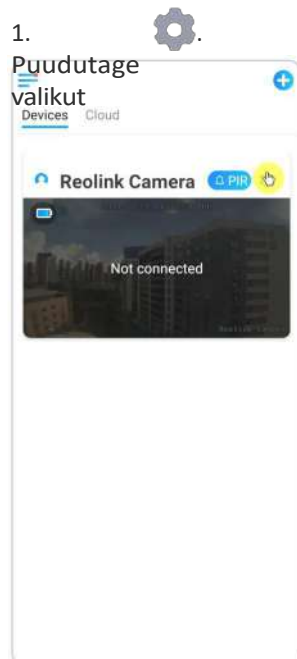

2. Koputage valikut **Täpsem** ja seejärel leidke **Audio salvestamine**, koputage selle valiku lubamiseks. Seejärel salvestab kaamera videosalvestustes heli.

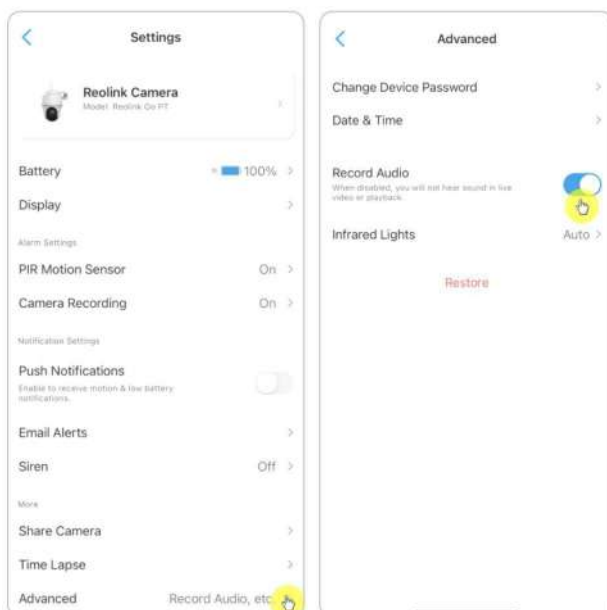

## Taasesitus ja salvestuste allalaadimine

1. Avage kaamera otseülekanne. Seejärel puudutage allosas valikut **Taasesitus**.



2. Valige salvestuste otsimiseks kuupäev. Libistage ajajoonel, et leida salvestused, mida soovite taasesitada, koputage valitud salvestusele ja see hakkab automaatselt mängima.

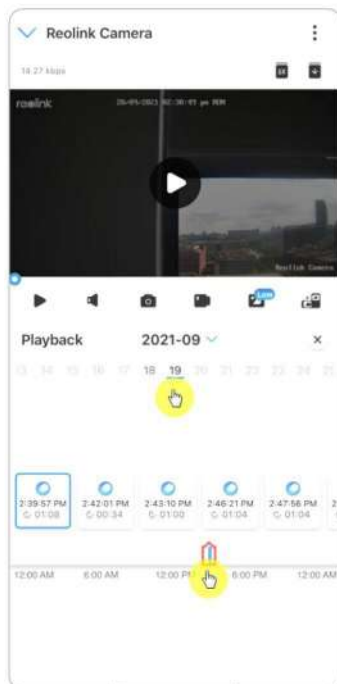

3. Koputage valikut  , et valida **Fluent** või **Clear**, et salvestusi uuesti esitada selge või fluent režiimil.

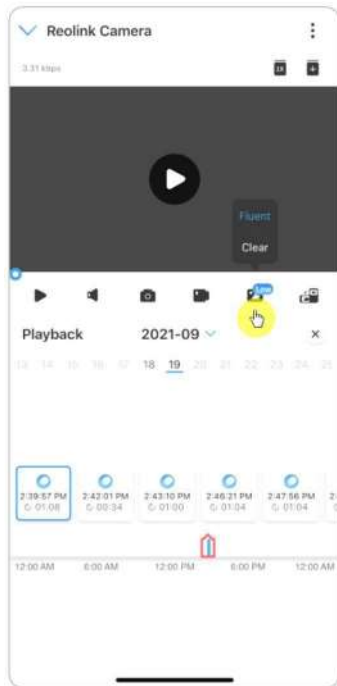

4. Vajutage altpoolt **näitama alarmi** ikooni  , et näidata ainult alarmi salvestusi. See kehtib ainult Reolink Go PT Plus ja Reolink Go Plus puhul ning saate valida kordamiseks liikumissalvestuse tüübiks **Isik**, **Sõiduk** või **Muud**.

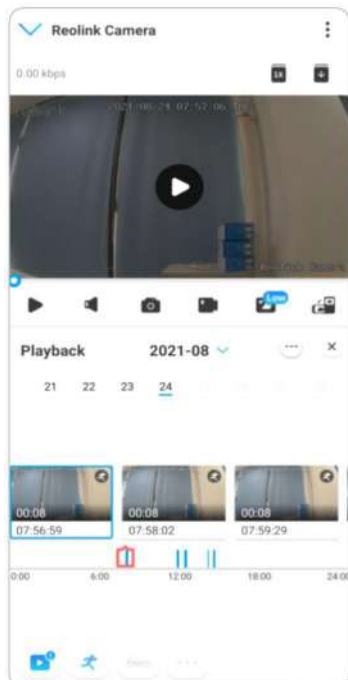



## Salvestuste allalaadimine

1. Avage kaamera otseülekanne. Puudutage allosas valikut **Taasesitus**.



2. Valige salvestuste otsimiseks kuupäev. Libistage ajajoonel, et leida salvestused, mida soovite taasesitada, koputage valitud salvestusele ja seejärel koputage nuppu lkooni **allalaadimine**.

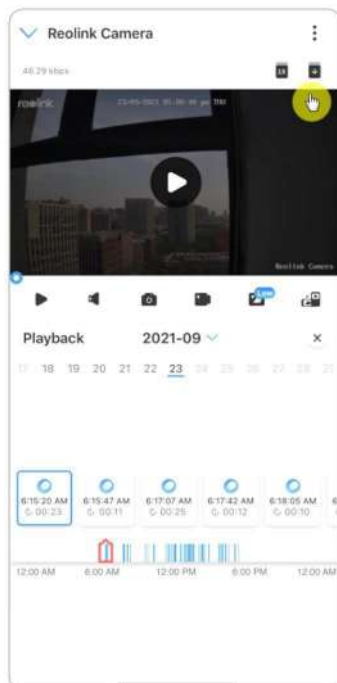

3. Lohistage ajajoonel, et lõigata salvestusi kuni 120 sekundini, seejärel koputage nuppu **Laadige alla**, et laadida salvestus oma telefoni.

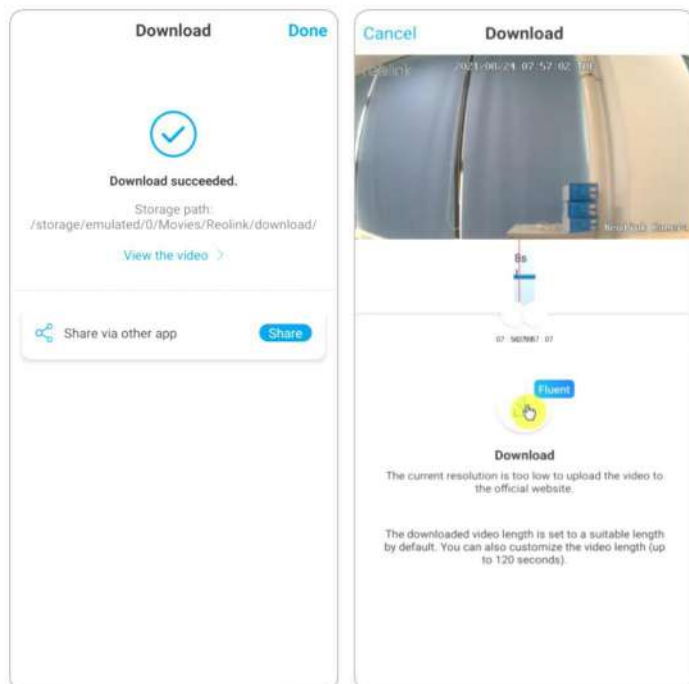

## Kustuta salvestused

Reolink kaamerad ei toeta valitud salvestuste kustutamist. Kaamera kustutab ja kirjutab vanemad salvestused automaatselt üle, kui SD-kaart on täis. Või saate SD-kaardi käsitsi vormindada, et kustutada kõik salvestused.

## Ajajärk

Time-lapse-fotograafia, mida tuntakse ka time-lapse-videona, on pildistamistehnika, millega surutakse aega kokku. See pildistab fotode või videote rühma, ühendades fotoseeriaid või eraldades videokaadreid, surutakse mitme minuti, tunni või isegi mitme aasta pikkune protsess lühikeseks ajavahemikuks ja mängitakse videona. Time-lapse-videos surutakse aeglaselt muutuvate objektide või stseenide protsess lühikesesse ajavahemikku, esitades imelise stseeni, mida palja silmaga tavaliselt ei ole võimalik märgata.

Time-lapse-fotograafia pildistamine kaameraga sarnaneb stopp-animatsiooni (Stop Motion) tegemisega, ühendades dünaamilise video saamiseks järjestikku üksikuid liikumatuid pilte. See on vahend, mille abil salvestatakse korrapäraste ajavahemike järel ja reprodutseeritakse stseeni aeglaselt muutuvat protsessi ilmselgelt muutuvate piltidega.

## Seadistage Time Lapse

See valik on saadaval kõigi 4G kaamerate puhul, välja arvatud Reolink Go mudel (vanade

## Reolink 4G akutoitega kaamera

riistvara).

1.  Seejärel koputage valikut

Puudutage **Time Lapse** valikut

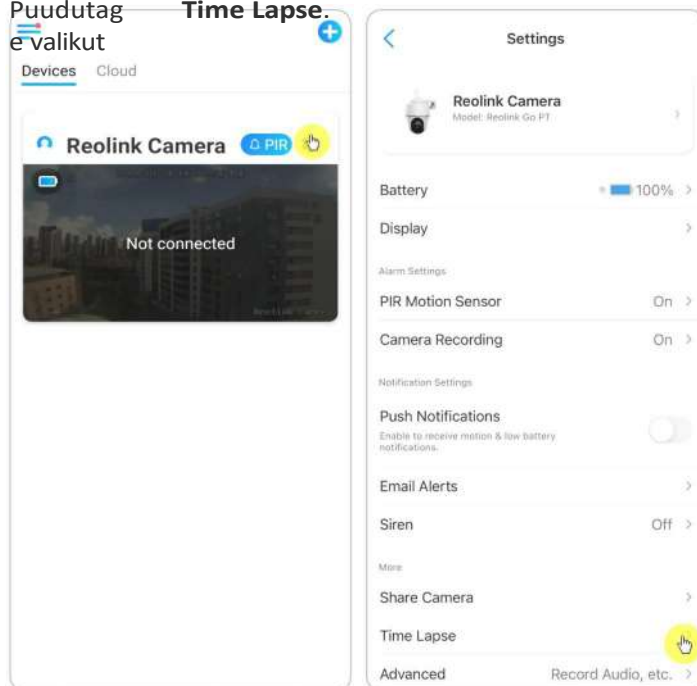

2. Puudutage valikut **Proovi nüüd** või **Loo uus aegluubi jäädvustus**.

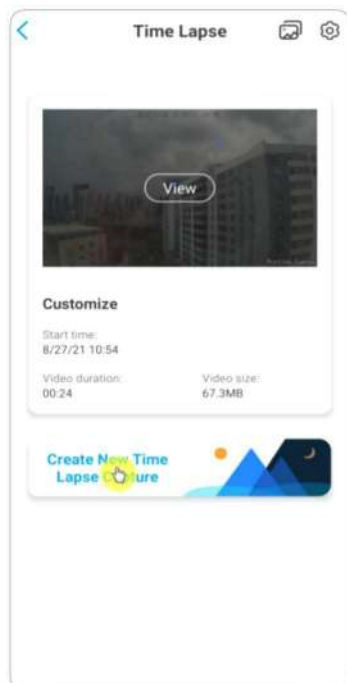

3. **Valige** loendist **stseen** või puudutage valikut **Kohandada**, et luua kohandatud aegvõtte.

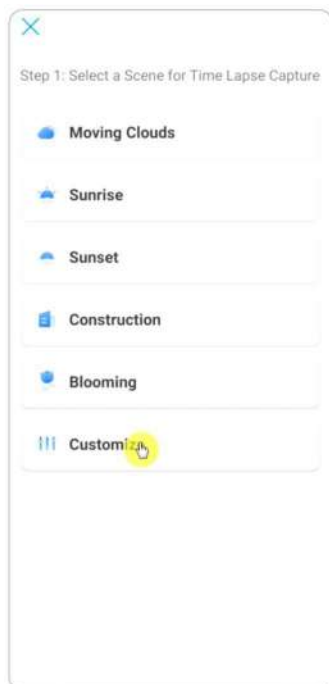

4. Kohandage seaded **Capture Starts at**, **Duration**, **Interval**, **Quality** ja **File Type**, seejärel puudutage valikut **Start**. Kaamera alustab jäädvustamist automaatselt määratud ajal.

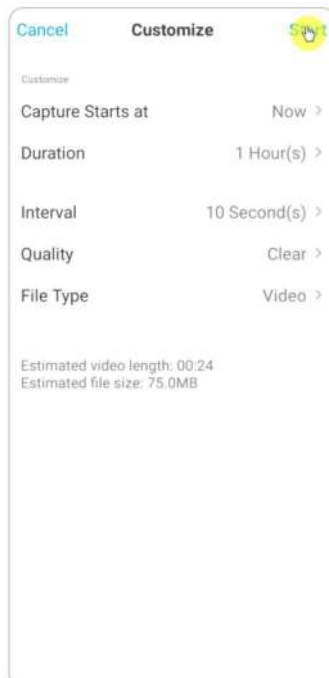

5. Hiljem, kui aegvõttevideo on loodud, saate selle taasesitamiseks või allalaadimiseks puudutada lehel **Time Lapse** valikut **View (Vaade)**. Tavaliselt kulub selleks mitu sekundit või minutit et ajavõttuvideo saaks enne taasesituse algust vähemällu salvestatud. Võite ka koputada prügikasti ikooni , et kustutada aegvõttevideo käsitsi.

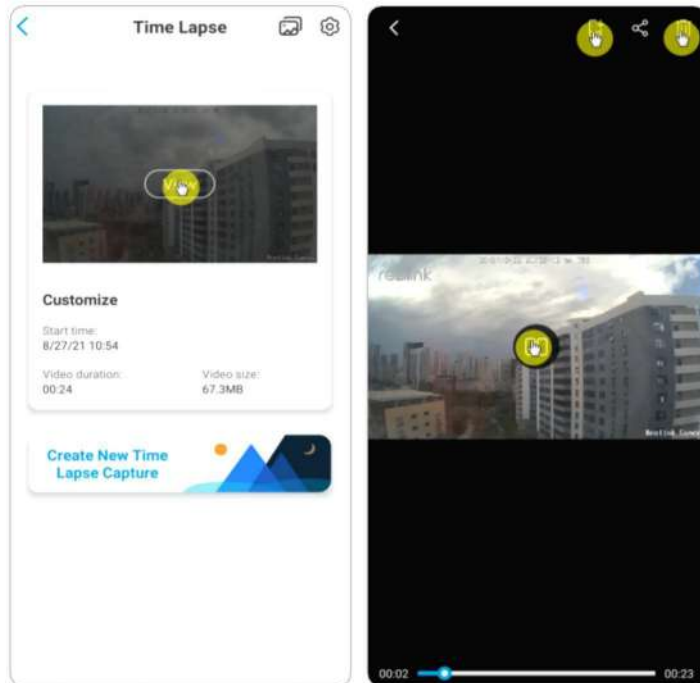

6. Puudutage ikooni **Seaded**, siin saate sisse või välja lülitada valiku **Overwrite Time Lapse Files**.

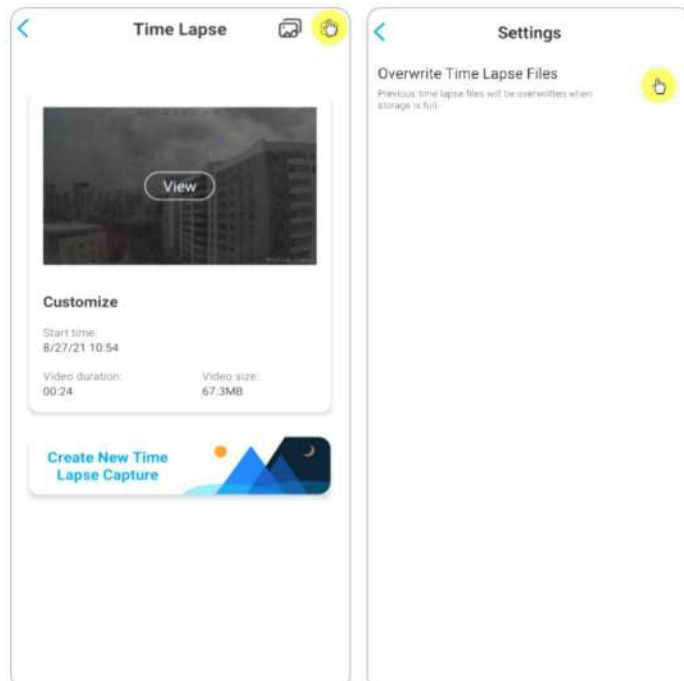

7. Puudutage piltide ikooni , et vaadata **Time Lapse galeriid**. Siin saate vaadata või hallata kõiki time lapse videoid.

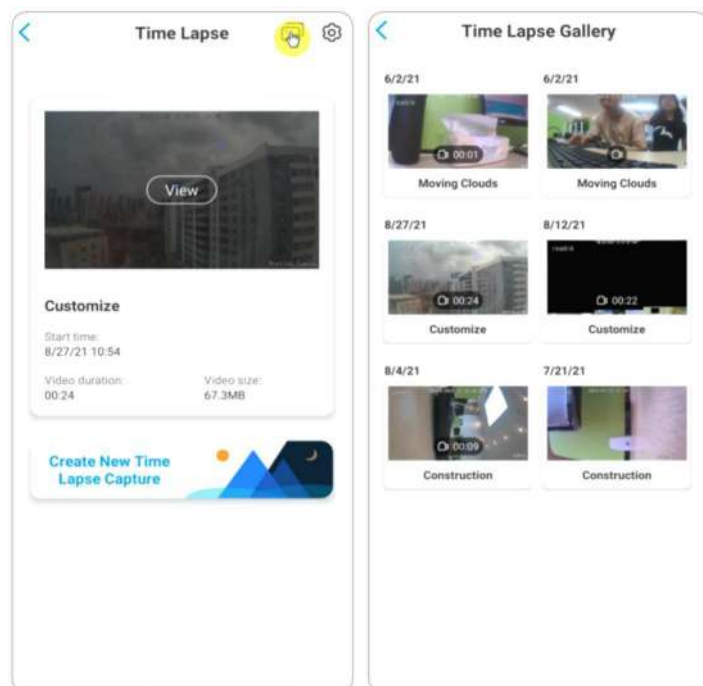

## Pilve salvestamine

### Tutvustage Reolink Cloud Recording

Reolink Cloud Recording võimaldab kaameral lisaks SD-kaardile salvestatud salvestustele ka liikumishäirete salvestusi pilveserverisse üles laadida ja salvestada. Saate oma pilvevideoajaloo vaadata Reolink Appi või veebilehe kaudu igal ajal ja igal pool. Reolink pakub tasuta põhipaketti, mis toetab ühe kaamera video üleslaadimist pilve, samuti tasulisi pakette mitme kaamera jaoks. Lisateavet leiate Reolink Cloudi veebisaidilt: <https://cloud.reolink.com/>.

### Toetatavad mudelid ja riigid

Reolink 4G akutoitega kaamerate mudelid Reolink Go, Reolink Go PT, Reolink Go Plus ja Reolink Go PT Plus toetavad pilves salvestamist.

Ja Reolink Cloud salvestus on praegu saadaval Ameerika Ühendriikides, Kanadas, Austraalias, Uus-Meremaal, Tais, Vietnamis, Malaisias, Lõuna-Koreas, Filipiinidel, Indoneesias, Hongkongis (Hiina), Macaos (Hiina), Iisraelis, Kataris, Bahreinis, Araabia Ühendemiraatides, Saudi Araabias, Kuveidis, Liibanonis, Singapuris.

## Registreerige konto ja seadistage pilvesalvestuse üleslaadimine

Konto registreerimine

1. Avage rakendus Reolink, koputage valikut **Pilv** ja seejärel valikut **Pilvesalvestus**.



2. Puudutage valikut **Registreeru**, seejärel sisestage oma e-posti aadress ja parool. Märkige tingimused ja seejärel koputage konto registreerimiseks

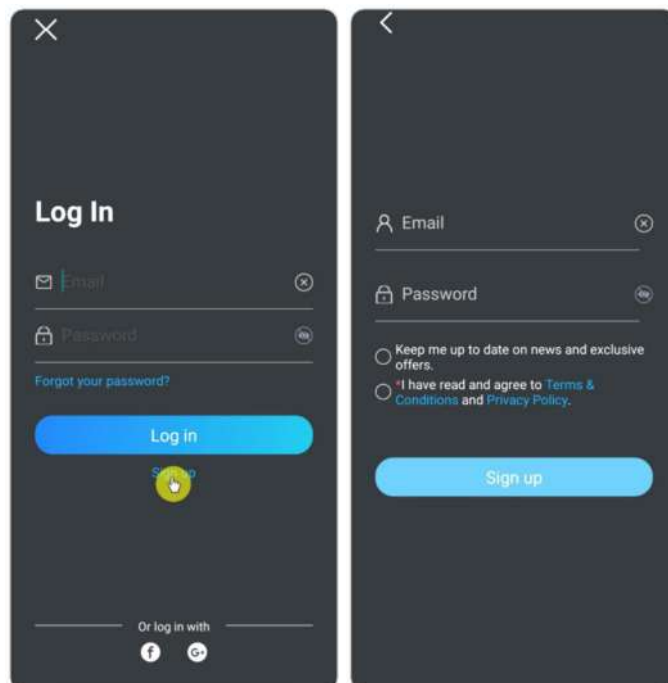

valikut **Registreeru**.

3. Teie postkasti saadetakse registreerimise kinnituse e-kiri. Kontode kinnitamiseks puudutage e-kirjas olevat linki.

## Reolink 4G akutoitega kaamera

4. Seejärel saate registreeritud kontot kasutada Reolink Appi **sisselogimiseks**.

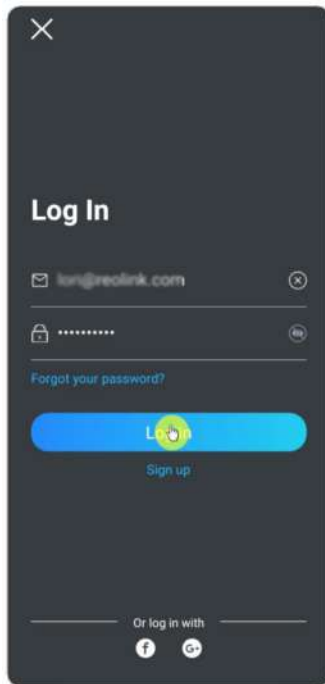

## Tellige pilveplaani ja siduge kaamera pilvega

1. Koputage valikut **Pilvesalvestus**, seejärel koputage valikut **Tellimus**. Valige, kas soovite osta tasuta põhipaketi või tasulise paketi.

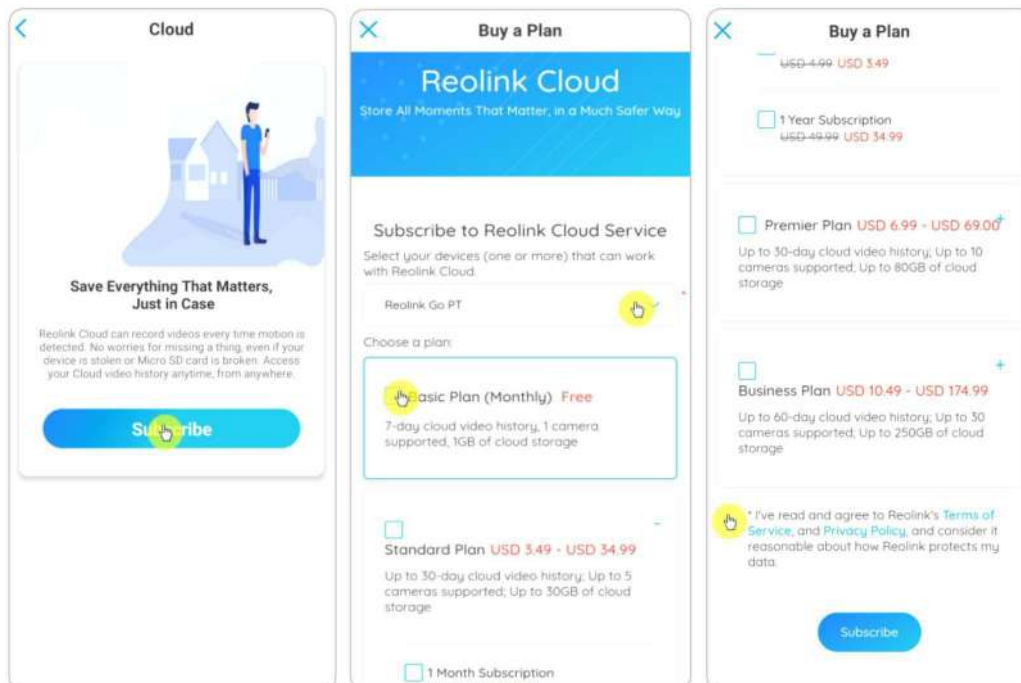



## Reolink 4G akutoitega kaamera

2. Pärast paketi ostmist puudutage valikut **Bind cameras** ja see otsib kõik kaamerad, mis toetavad Cloudi. Valige kaamera, mida soovite Cloudiga

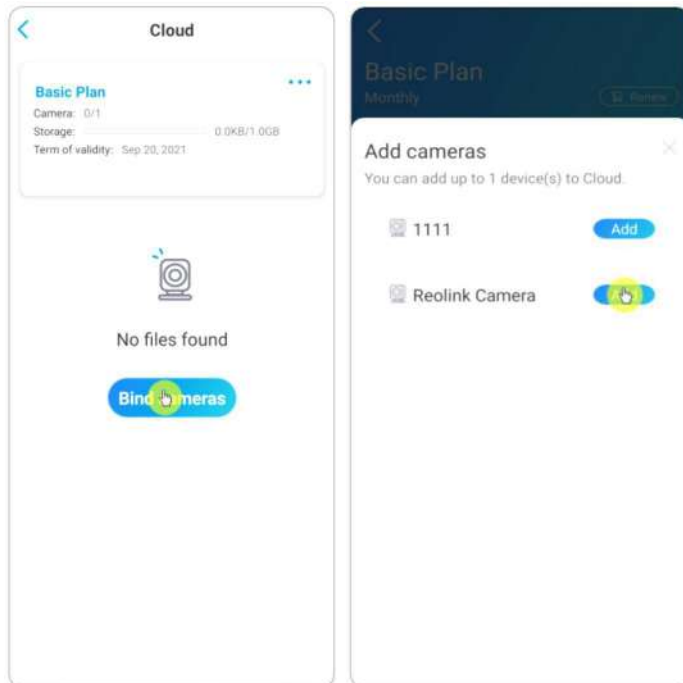

siduda, ja koputage valikut **Lisa**.

Märkus:

Kui teie kaamera püsivara on vananenud, näitab see **Upgrade**. Puudutage kõigepealt valikut **Upgrade**, et uuendada püsivara uusima versioonini, seejärel puudutage valikut **Add**, et kaamerat siduda.

## Pilvesalvestuse sisse/välja lülitamine ja kaamera lahti sidumine

1. Puudutage valikut **Pilvesalvestus**, seejärel puudutage plaani paremal küljel olevaid kolme punkti.

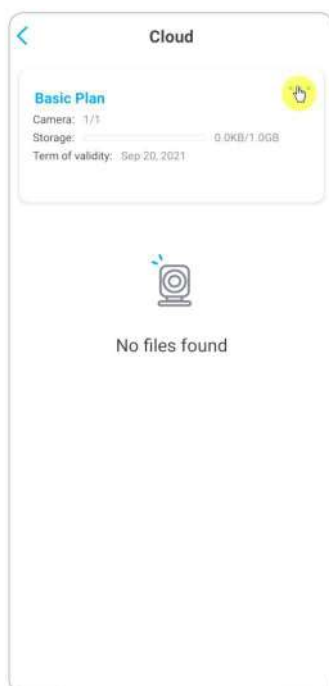

nd

## Reolink 4G akutoitega kaamera

2. Puudutage oma kaamerat. Siin saate koputada, et lülitada **pilvesalvestus** välja või sisse.

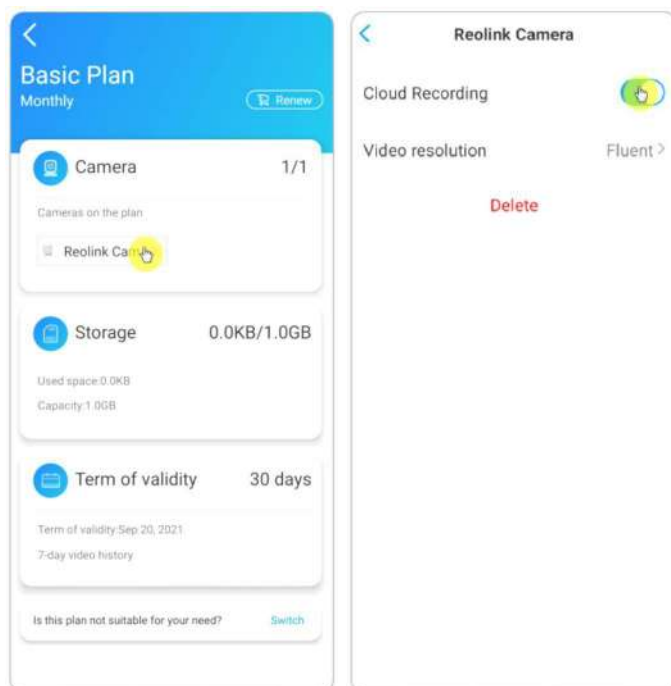

3. Puudutage valikut **Kustuta** ja see vabastab selle kaamera pilveplaanist.

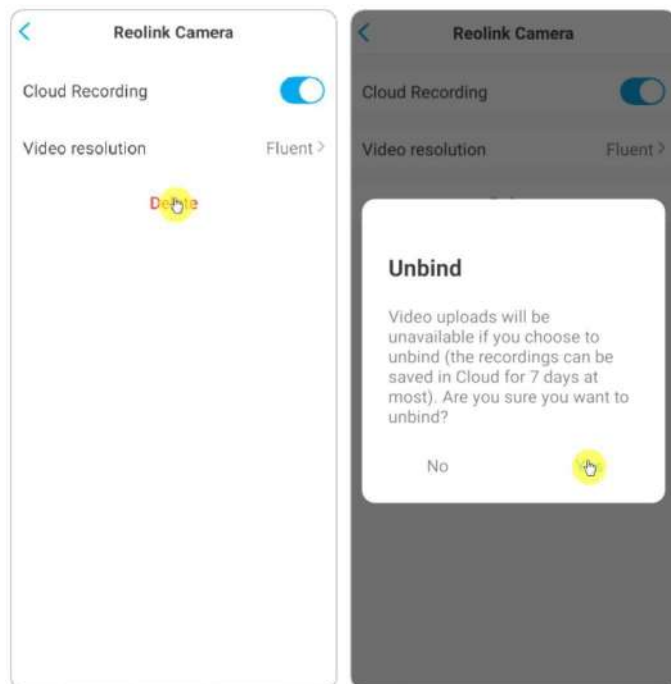

## Muuda üleslaaditud video resolutsiooni

Puudutage valikut **Video resolutsioon** ja valige üleslaetud videote resolutsiooni muutmiseks **sujuv** või **selge**.

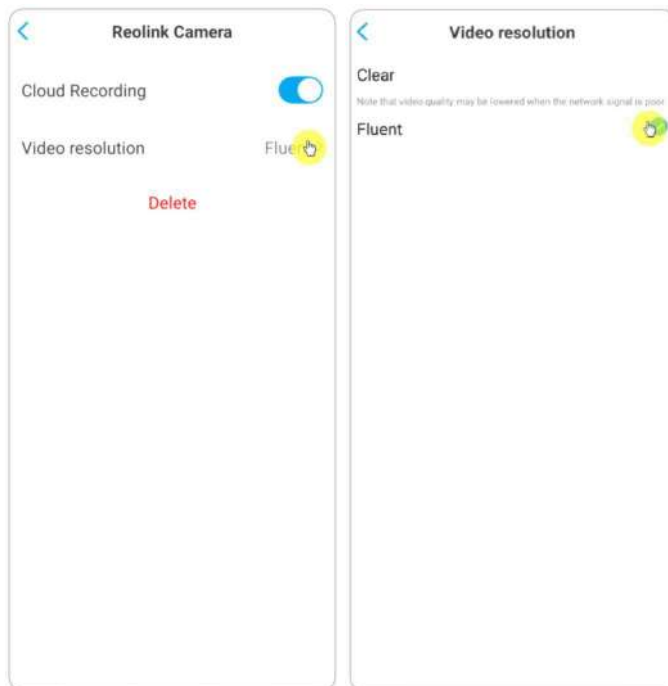

## Uuenda pilve salvestusplaani

1. Koputage valikut **Pilvesalvestus**, seejärel koputage kolmele punktile plaanikaardi paremas nurgas.
2. Puudutage allosas valikut **Switch**.

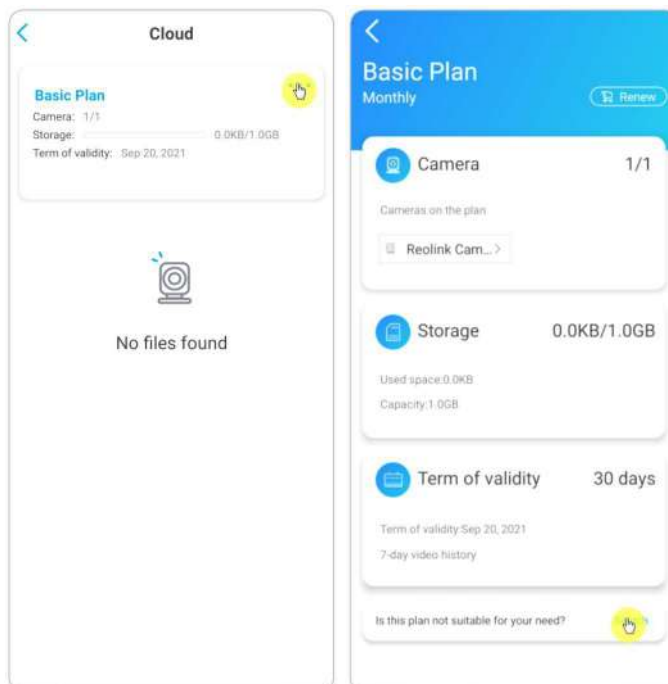

3. Valige pakett, mida soovite uuendada, ja seejärel koputage kassasse jätkamiseks nuppu **Jätka**. Pärast uuendamist ajakohastatakse kõik praegu seotud kaamerad uue



paketi jaoks.

## Taasesitus ja pilvesalvestuse allalaadimine Reolink Appi kaudu

1. Puudutage valikut **Pilvesalvestus** ja see näitab automaatselt üleslaaditud salvestusi.

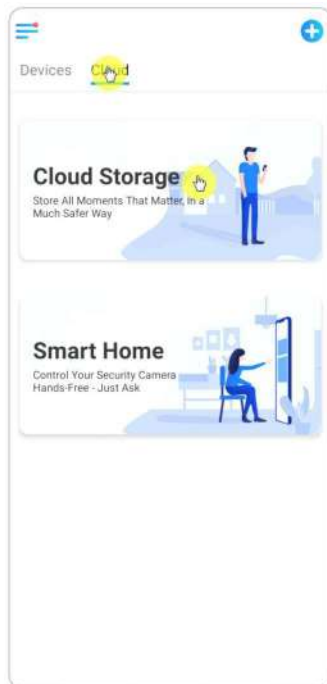

## Reolink 4G akutoitega kaamera

2. Valige seade ja kuupäev, et leida salvestused, mida soovite taasesitada, seejärel koputage videot, et seda taasesitada.

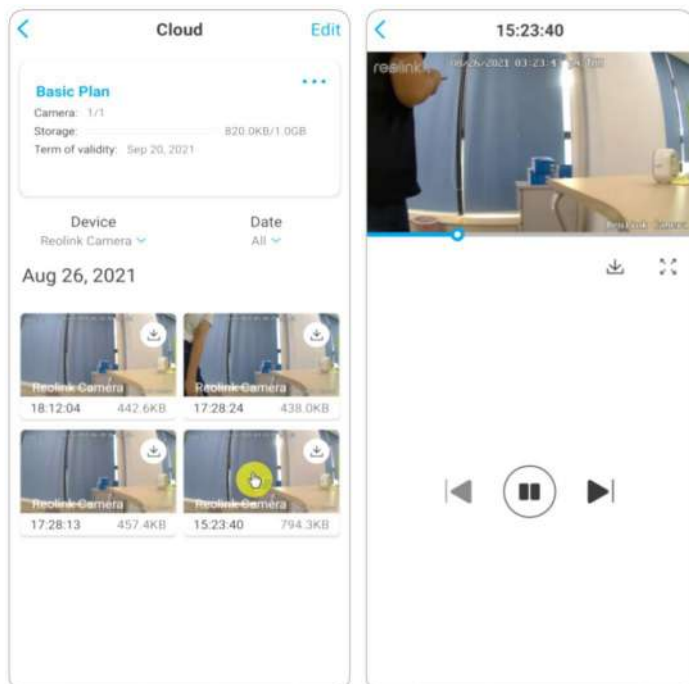

3. Tap  et alustada salvestuse allalaadimist.

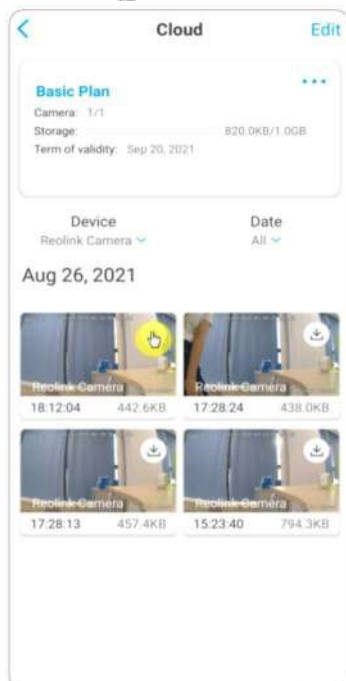

## Reolink 4G akutoitega kaamera

4. Pilvesalvestuste kustutamiseks koputage nuppu **Muuda**, seejärel valige videod, mida soovite kustutada. Valitud videote kustutamiseks koputage ikooni **Kustuta**.

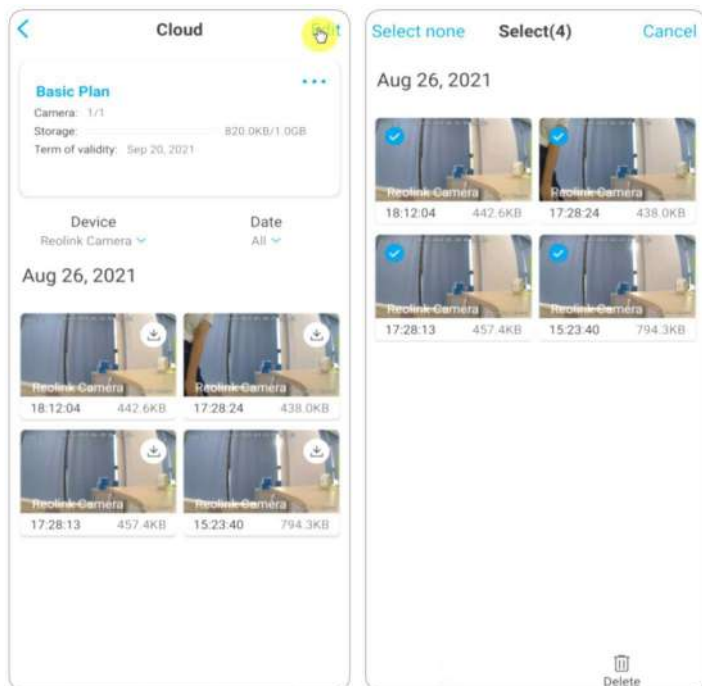

## 9. Kasutage Reolinki rakendust

### Jagage oma seadmeid teistega

1. Käivitage telefonis rakendus Reolink, seejärel koputage , et siseneda **seadme seadete** leheküljele.
2. Puudutage valikut **Jaga kaamerat**, et saada kaamera QR-kood.

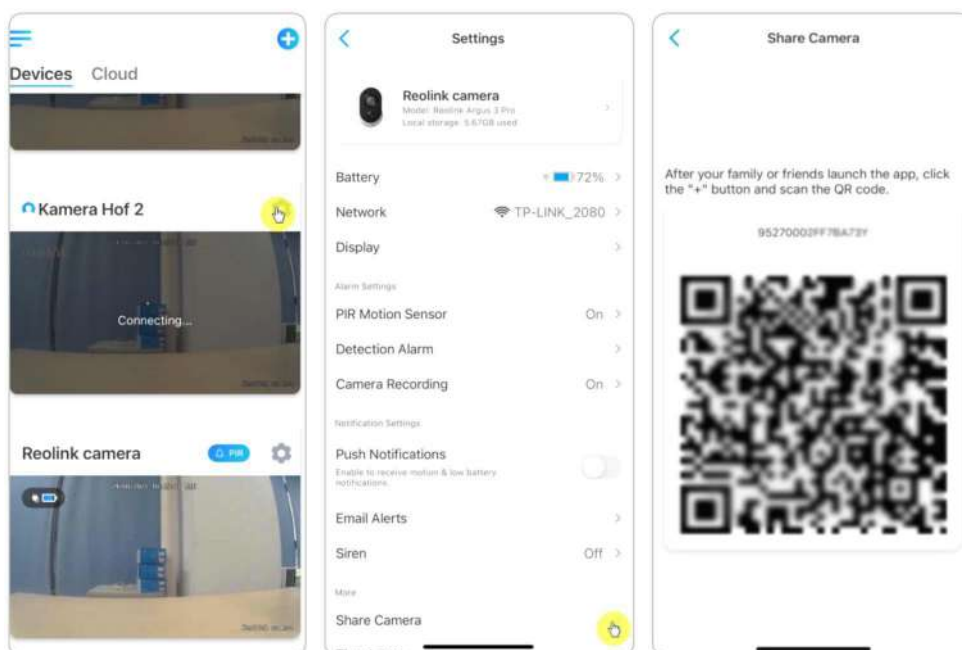

3. Käivitage teises nutitefonis Reolinki rakendus ja koputage QR-koodi skaneerimiseks nupule  .

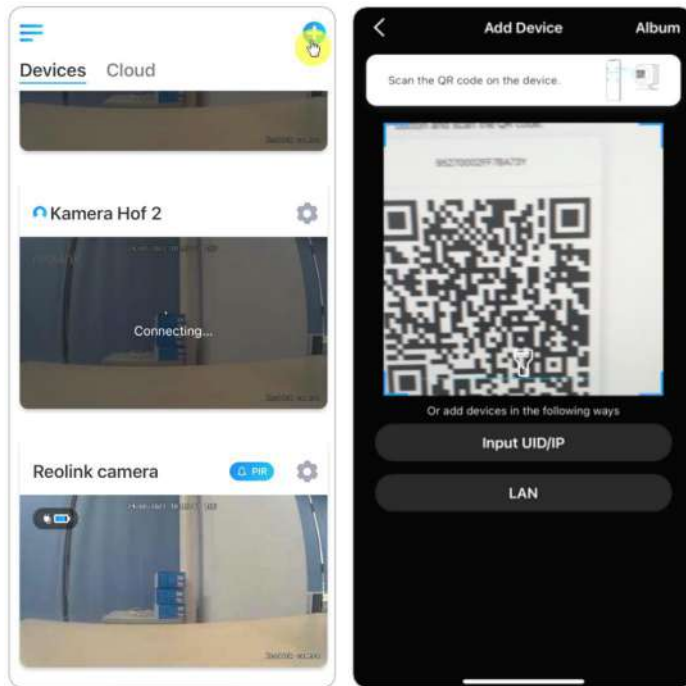

Või saate seadme lisamiseks käsitsi sisestada kaamera UID. Kaamera UID koosneb 16 numbrist, mis algab numbriga 9527000xxxxxxxxxxx.

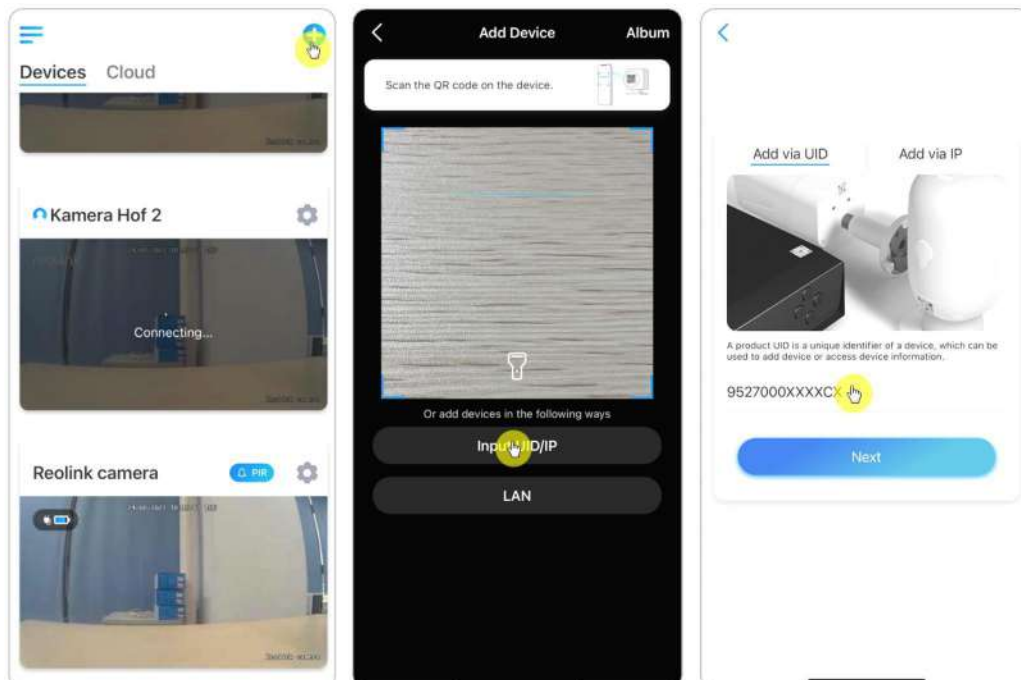

Pärast UID sisestamist puudutage valikut **Järgmine**, et sisestada kaamera parool sisselogimiseks.

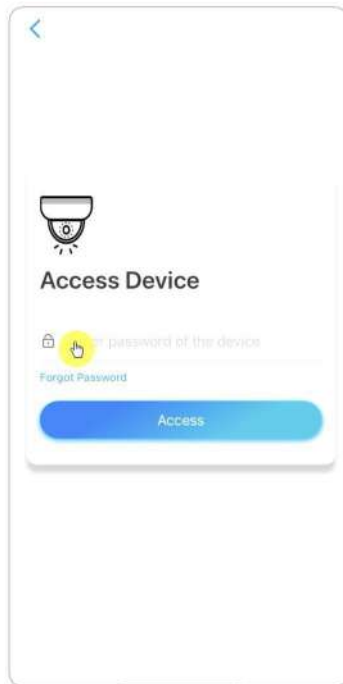

## Stseeni režiimid

**Stseenirežiimide** seaded on mõeldud erinevate kasutusstsenariumide jaoks. Saate juhtida kõiki oma kaameraid erinevate režiimide all vastavalt vajadusele. Näiteks võite keelata kõigi kaamerate häireid kodurežiimis, kui olete kodus, kuid lubada kõiki häireid välisrežiimis, kui olete eemal.

1. Kerige **seadmeid** loetelus allapoole, et leida **Scene Modes** konfiguratsiooni sissepääs.

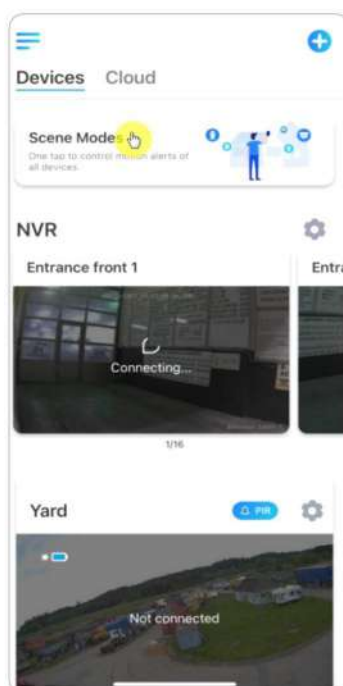



2. Puudutage seda, et anda stseenile nimi ja valida stseen.

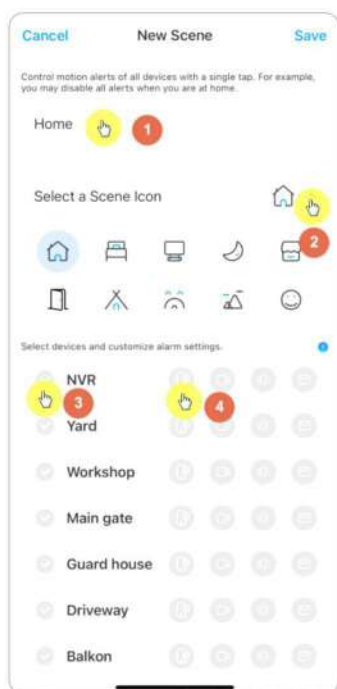

1	Nimetage stseen
2	Valige stseeni ikoon
3	Valige seadmed
4	Kohandage alarmi seaded

3. Valige selle stseeni jaoks seadmed ja kohandage häiresätteid.

Kui soovite saada push, email, audio alarm selle stseeni režiimi all, et saate lubada alarmi seaded push, email, audio, alarm. Sinine ikoon tähendab, et on lubatud, hall tähendab, et on keelatud.

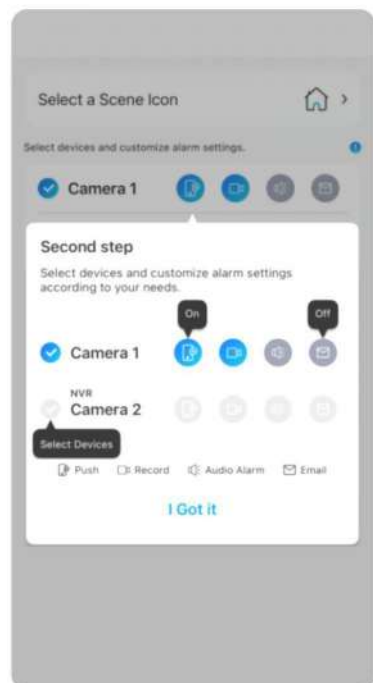

	push-teavitused, sinine tähendab lubatud, hall tähendab välja lülitatud
	salvestamine, sinine tähendab lubatud, hall tähendab keelatud
	helisignaali, kui liikumine vallandas kaamera, siis annab see sireeniga häire, sinine tähendab, et see on lubatud, hall tähendab, et see on välja lülitatud.
	e-posti teated, sinine tähendab lubatud, hall tähendab välja lülitatud

4. Seadete salvestamiseks puudutage paremas ülanurgas valikut **Salvesta**.

**Märkus:**

Kui valitud kaamerad on edukalt aktiveeritud, kuvatakse allpool kujutatud pildil olev sõnum **xxx-režiimi seadistamise õnnestumise kohta**.

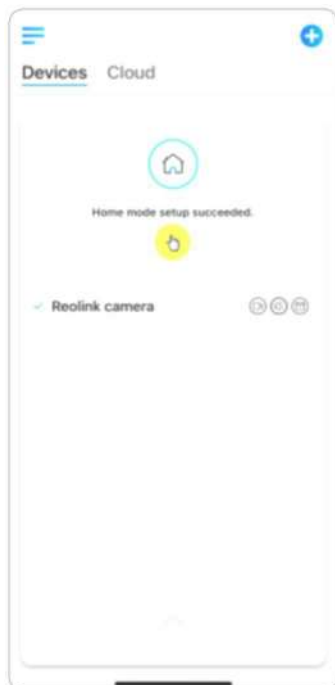

Kui soovite teha teatud stseenis muudatusi, vajutage pikalt stseeni nuppu, et stseeni muuta või kustutada, jääb valitud kaamera sellesse režiimi, kuni muudate teise režiimi.

## Kaamera lisamine või kustutamine

Lisa kaamera, skaneerides kaamera QR-koodi

1. Puudutage valikut  ja skannige kaamera korpusel olev QR-kood. Märkus:

Pimedas keskkonnas seadistamisel võite koputada , et lubada välgvalgustust.

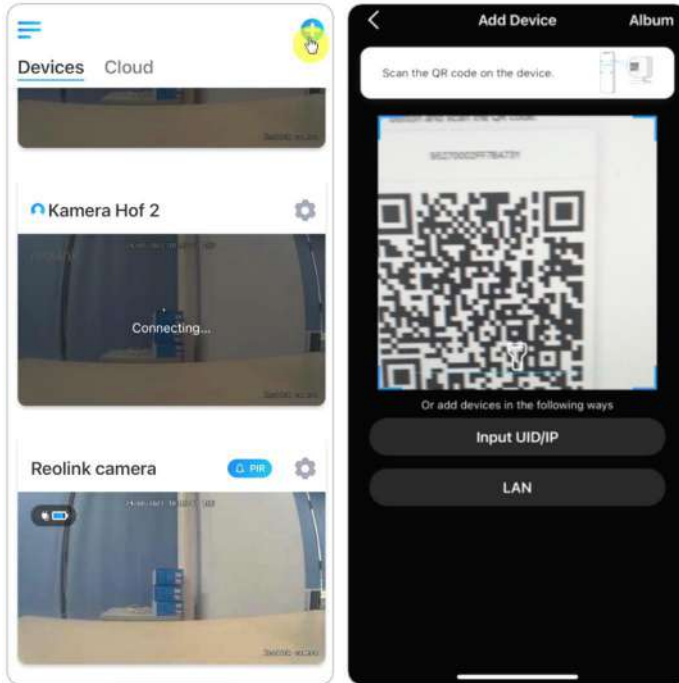

2. Sisestamiseks sisestage kaamera parool.

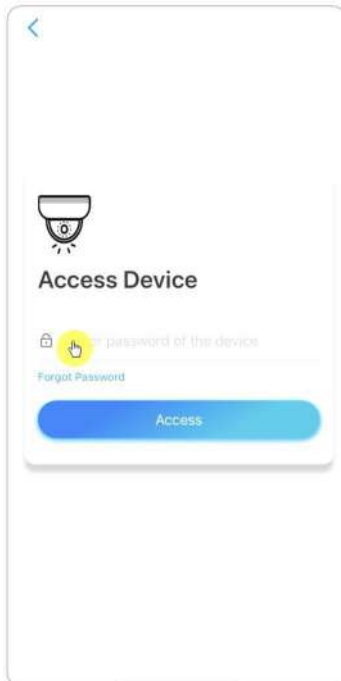

## Kaamera lisamine kaamera UID või IP sisestamise teel

1. Valige **Input UID/IP**, palun võtke arvesse, et te ei saa lisada akutoitega kaamerat, millel on IP-aadress.

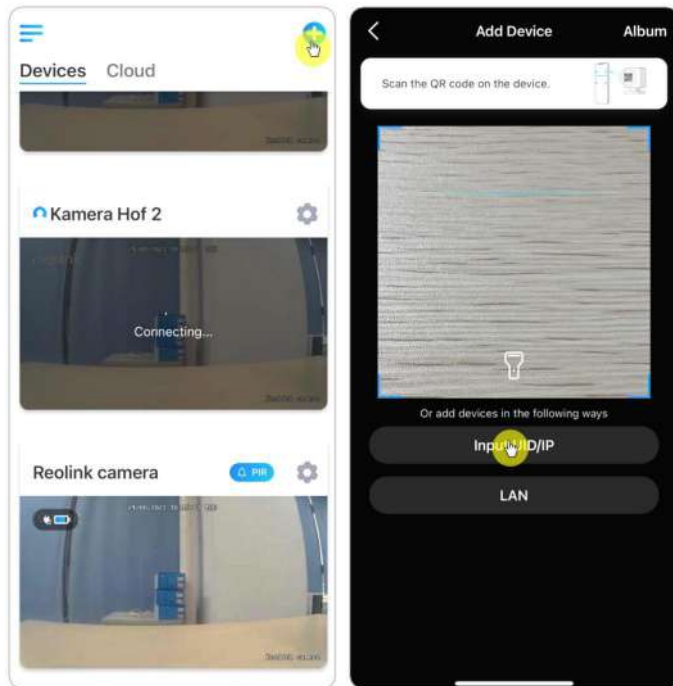

### Märkus:

Kaamera UID koosneb 16 numbrist, mis algab numbriga 9527000xxxxxxxxx.

2. Sisestage kaamera UID, puudutage valikut **Järgmine**, et logida sisse kaamera parooliga.

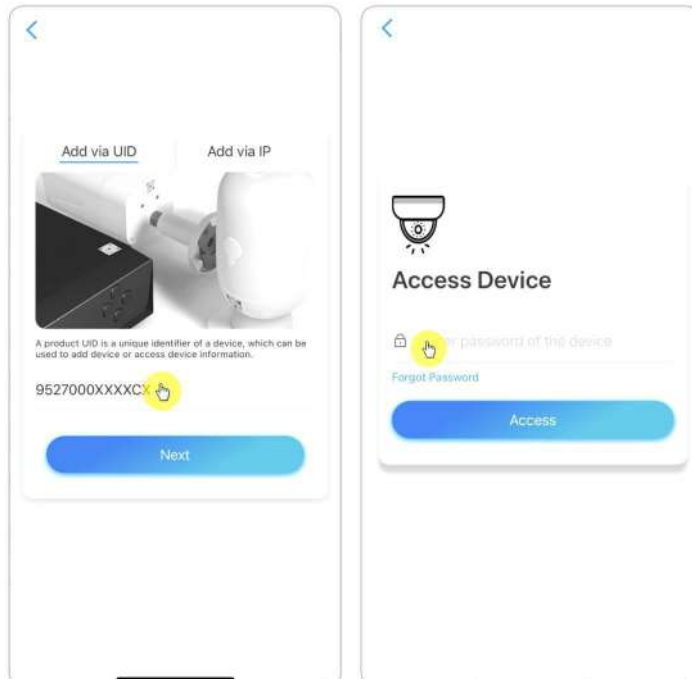

## Kaamera kustutamine Reolinki rakendusest

Tap  seejärel kerige seadme kustutamiseks lehekülge allapoole.

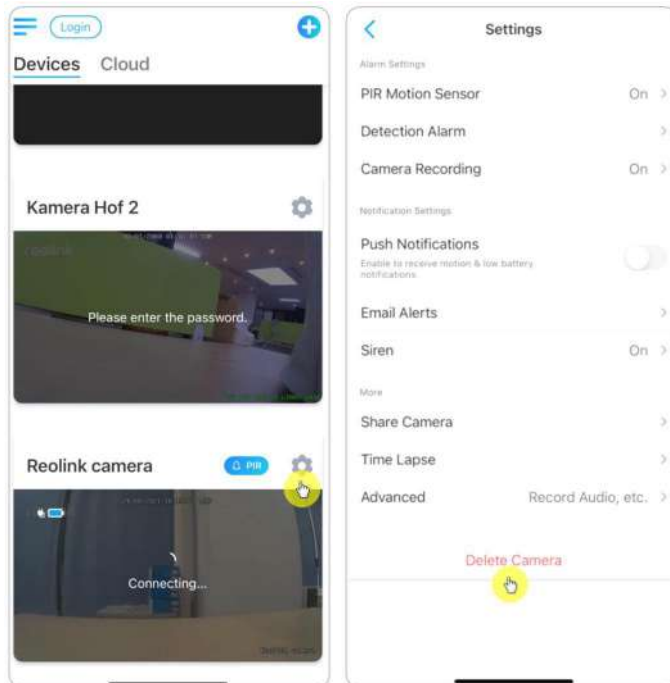

## Registreeri konto

Reolinki kontot saab kasutada tellimuste esitamiseks Reolinki veebisaidil, tellimuste ajaloo kontrollimiseks ja sisselogimiseks Reolinki pilve või nutikodusse, nagu Google Home või Alexa.

Reolink-konto registreerimiseks saate järgida alljärgnevat samme.

Registreerumiseks sisestage oma e-posti aadress ja salasõna. .>

Märkus: Märkige ainult "**Olen lugenud ja nõustun kasutustingimustega ja privaatsuspoliitikaga**".

## Reolink 4G akutoitega kaamera

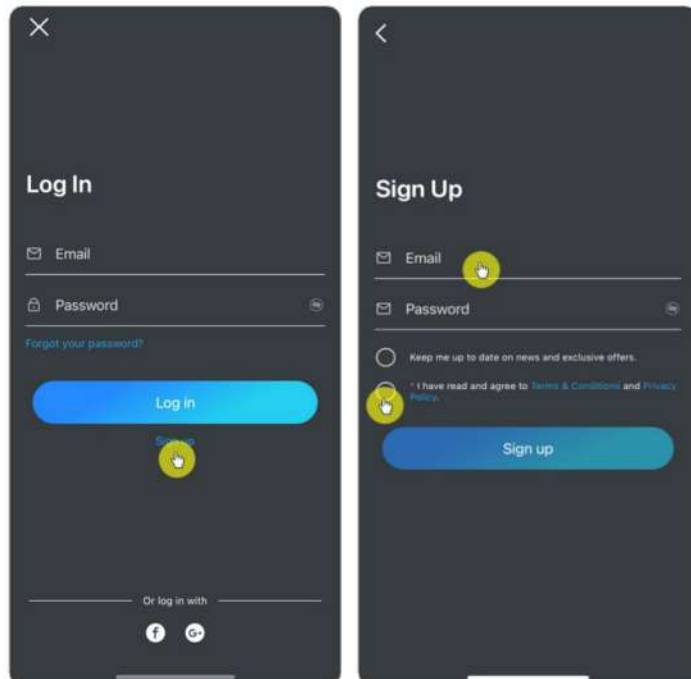
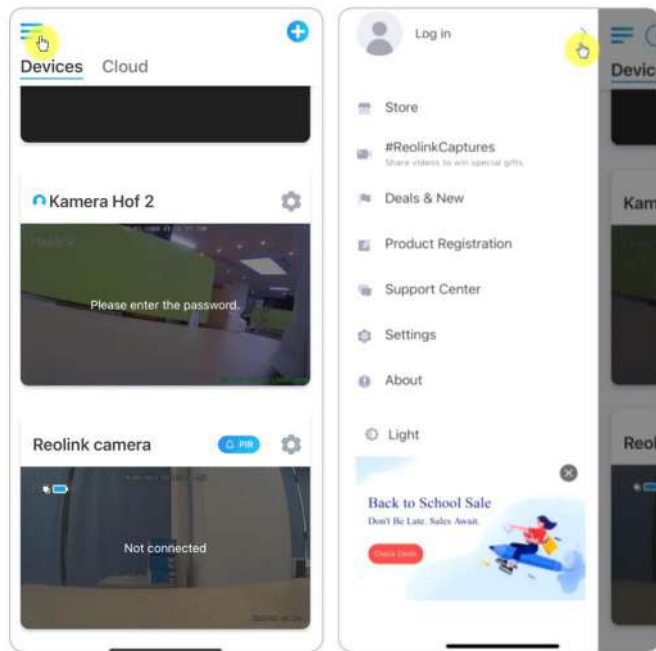

Pärast seda saadetakse teile kinnitav e-kiri. Kui olete lõpetanud e-kirja kinnitamise, saate logida sisse oma Reolink'i kontole.

## Rakenduse seaded

Käivitage Reolink App. Puudutage valikut  ja saate reguleerida seadme järjestust, muuta heliseadeid, rakenduse parooli, puhastada vahemälu jne.

## Reolink 4G akutoitega kaamera

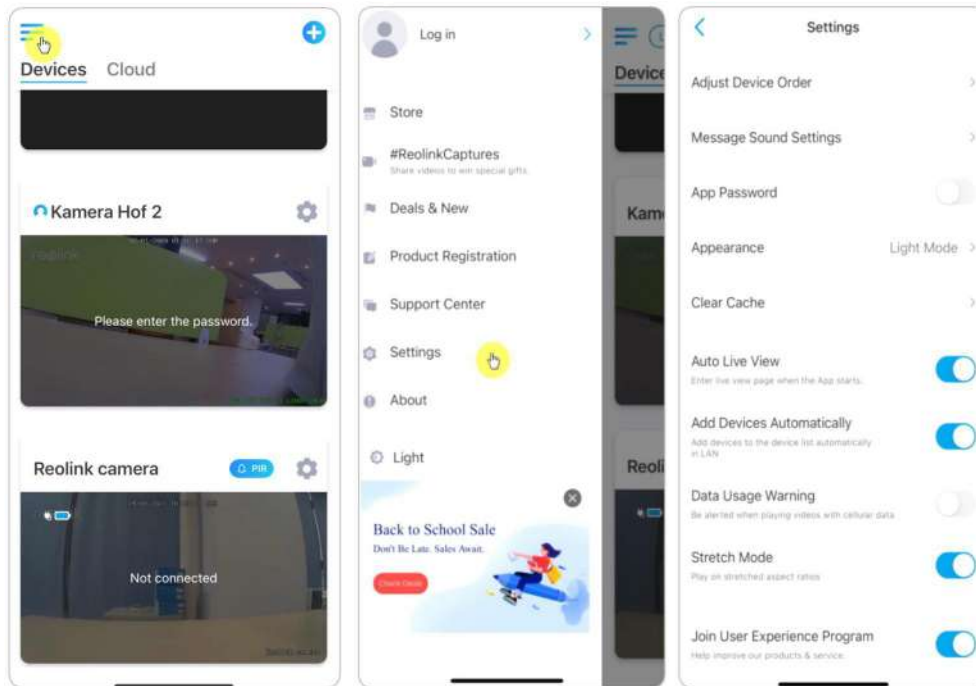

**Seadme järjestuse reguleerimine:** Reguleerige järjekorda, et saada kiirem juurdepääs soovitud seadmetele. Puudutage valikut **Seadmete järjekorra**

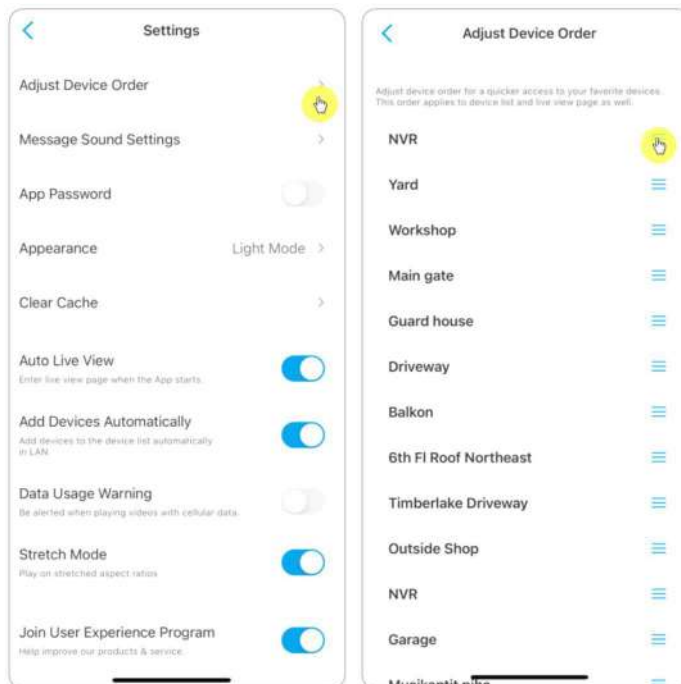

**reguleerimine** ja lohitage seade soovitud positsioonile.

**Sõnumiheli seaded:** > ja saate valida teile meelepärase teate heli.

## Reolink 4G akutoitega kaamera

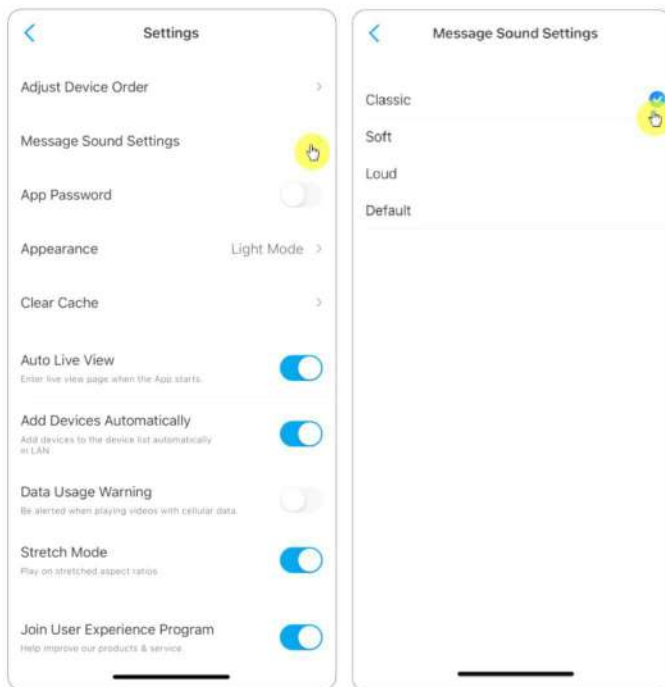



**Rakenduse parool:** Rakenduse kaitsmiseks saate määrata rakenduse parooli.

**Välimus:** Valida on kolm režiimi: heledas režiimis, tumedas režiimis, järgige süsteemi.

**Tühjenda vahemälu:** Puhastage Reolinki rakenduse vahemälu. Vahemälu on rakenduse kasutamisel tekkinud ajutised andmed. Vahemälu kustutamine ei mõjuta Reolink Appi tavapärasest kasutamist.

**Automaatne otseülekanne:** Kui käivitate Reolinki rakenduse, alustab rakendus automaatselt otseülekanne.

**Lisage seadmed automaatselt:** See lisab Reolink-seadmed LANi automaatselt.

**Andmekasutuse hoiatus:** Kui proovite näha otseülekanne, saate hoiatuse nagu "Play over cellular data" (mängi üle mobiilsideandmete).

**Venitusrežiim:** Mängi venitatud kuvasuhtes.

**Riistvara dekodeerimine:** Kui teil on videote taasesitamisel probleeme, võite selle välja lülitada või sisse lülitada.

**Liituge kasutajakogemuse programmiga:** Aita parandada meie toodet ja teenust.

## 10. Kaamera seaded

### SD-kaardi salvestusruum

#### Valige õige SD-kaart

Palun valige SD-kaart, mis vastab allpool toodud spetsifikatsioonidele, et see ühilduks kaameraga.

Punkti	Nõue
Võimsus	Kuni 128 GB (Reolink Go uue riistvaraga, Reolink Go Plus, Reolink Go PT, Reolink Go PT Plus); Reolink Go (vana riistvara) kuni 64 GB.
Lugemise ja kirjutamise kiirus	Klass 10 või kõrgem/ $\geq 26$ Mbps
Formaat	FAT32

## Paigaldage Micro SD-kaart

1. Enne mikro SD-kaardi paigaldamist lülitage kaamera välja.

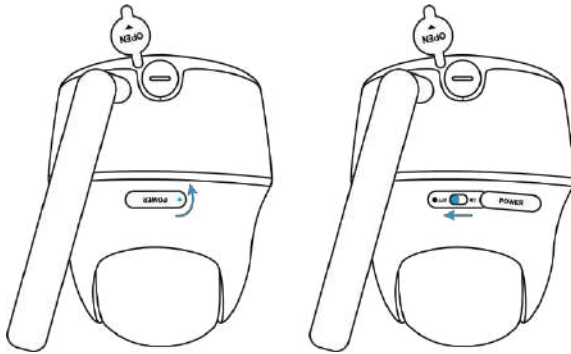

2. Sisestage mikro SD-kaart mikro SD-kaardi pessa.

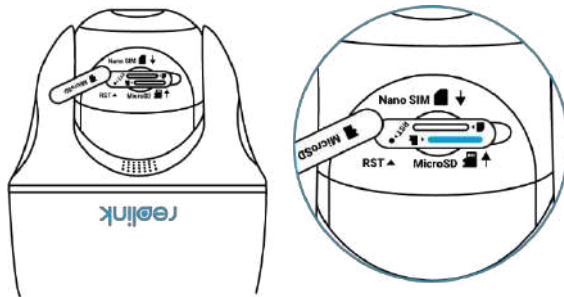

Märkus:

Palun kasutage sõrmeküüsi (või kasutage kaasasolevat reset-nõela), et lükata SD-kaart sisse, kuni see lukustub või kuulete "Tap".

3. Lülitage kaamera uuesti sisse.

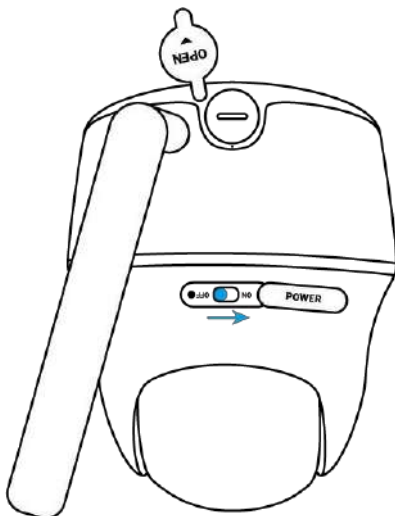

## Eemaldage Micro SD kaart

1. Enne SD-kaardi eemaldamist lülitage kaamera välja.

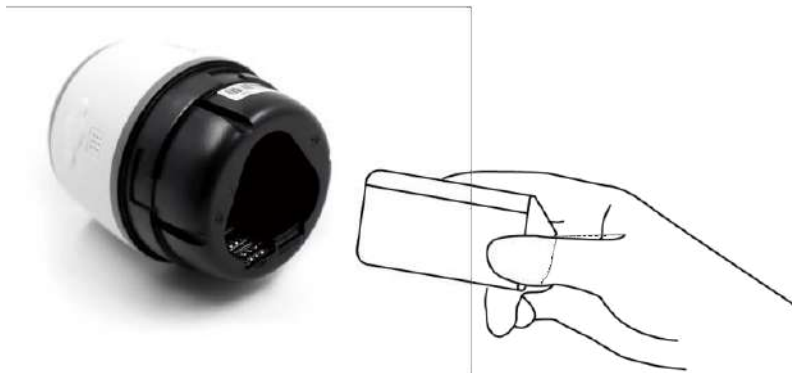

2. Leidke mikro-SD-kaardi pesa ja kasutage midagi teravat, näiteks reset-nõela või kirjaklambrit või sõrmeküünt, et SD-kaarti välja lükata.



## Micro SD-kaardi oleku kontrollimine

 seejärel koputage kaamerat, et siseneda

1. Käivitage Reolink App ja koputage valikut Settings (Seaded).

**Seadme infoleht.**

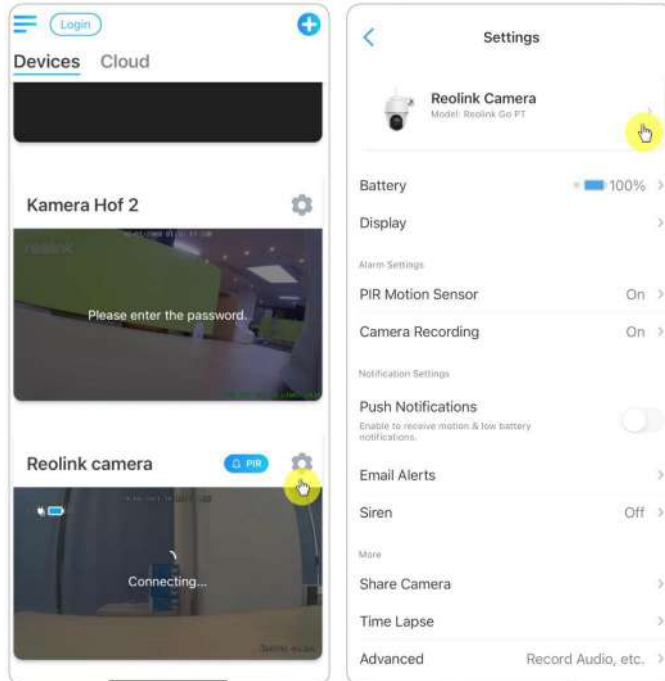

2. Puudutage valikut **Salvestusruum** ja näete SD-kaardi kasutatud ruumi / kogu salvestusruumi. Puudutage valikut

**SD-kaardi vormindamiseks valige Format.**

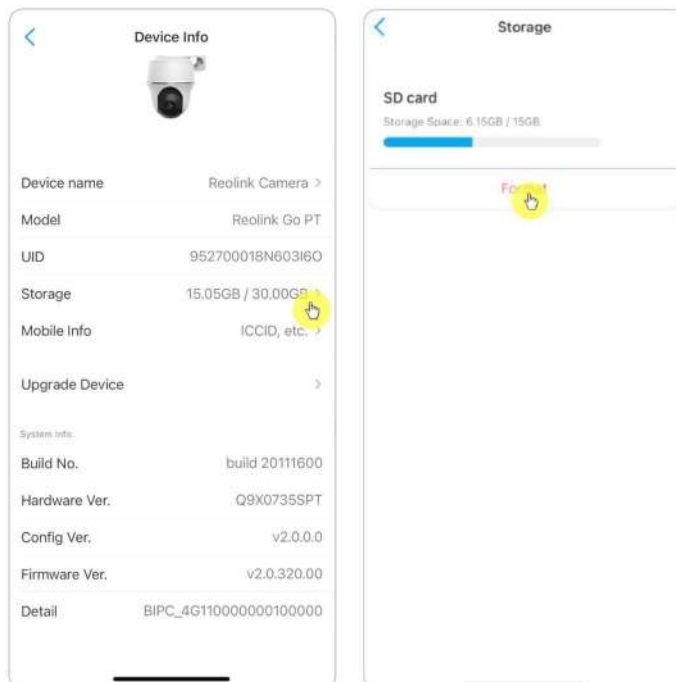

## Seadme teave

Seadme teabe lehel saate kontrollida oma kaamera põhiteavet, sealhulgas mudelinumbrit, UID-d ja püsivara versiooni.

1. Käivitage Reolink App, seejärel puudutage valikut  ja seejärel minge **seadme infolehele**.

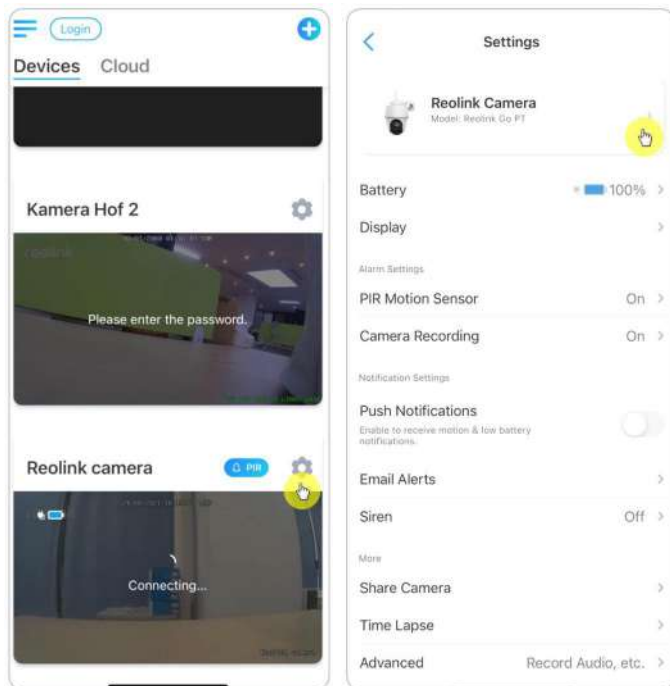







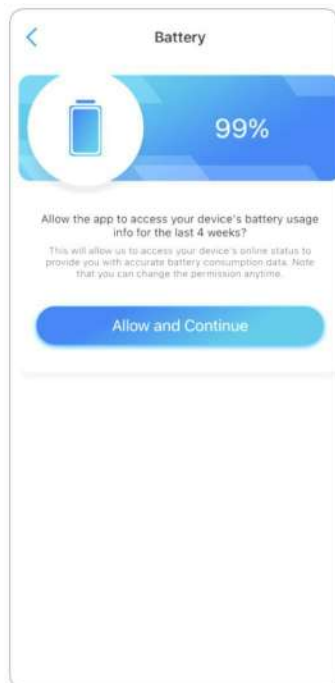
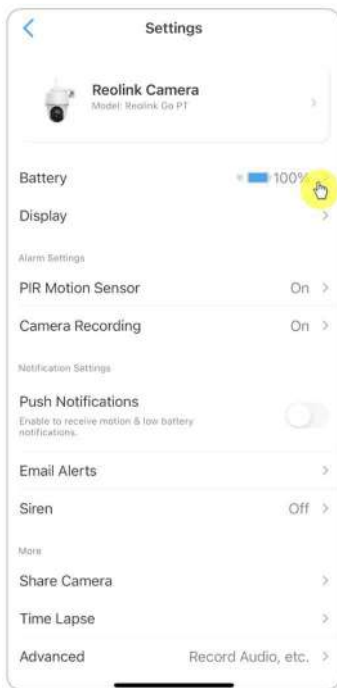
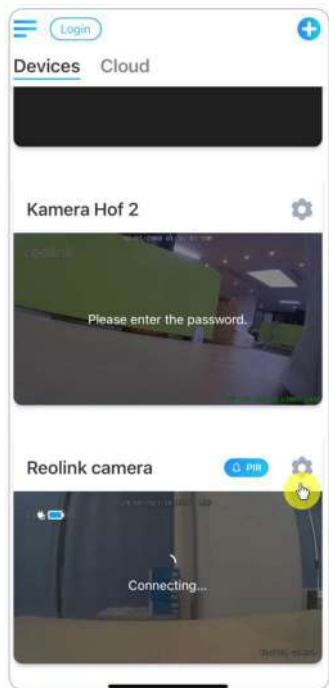

<b>Seadme nimi</b>	Kaamera nimi
<b>Mudel</b>	Kaamera mudel nr.
<b>UID</b>	Algab numbriga 9527xxxxxxxxxx
<b>Ladustamine</b>	SD-kaardi salvestusruum
<b>Mobiiliinfo</b>	SIM-kaardi ICCID ja kaamera IMEI-number
<b>Firmware Ver</b>	Kaamera püsivara versioon

## Aku teave

Kasutaja saab siin kontrollida aku olekut ja taset. Käivitage rakendus Reolink ja koputage valikut  > **Aku**.

Kaamera tase kuvatakse allolevate piltidena.



	madal aku tase alla 15%
	täielikult laetud
	15%-30%
	ühendatud laadijaga, ei lae
	ühendatud alalisvoolu laadija ja laadimine
	ühendatud päikesepaneeliga, ei lae
	ühendatud päikesepaneeliga ja laadimine

**Lubage ja jätkake:** See võimaldab lugeda teie akutarbimise andmeid viimase 4 nädala kohta.

Saate aku taset ja laadimisolekut kontrollida ka seadme lehel Seadmed.

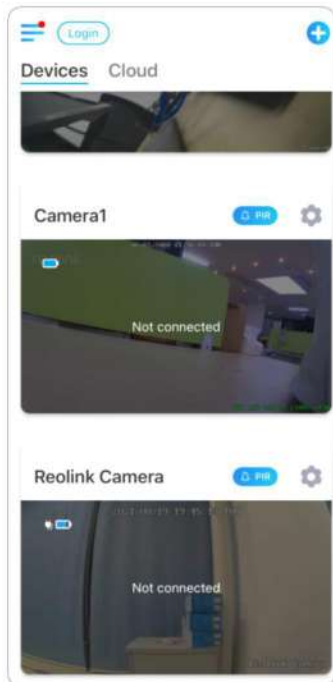

	madal aku tase alla 15%
	15%-30%
	30%-100%
	täielikult laetud
	ühendatud laadijaga
	ühendatud päikesepaneeliga

## Seadme parool

Kaamerale juurdepääsuks ja selle kasutamiseks on vaja salasõna. Vaikimisi kasutajanimi on admin ja parool on tühi (puudub parool). Kaamera seadistamisel küsitakse enne kaamerale juurdepääsu võimaldamist parooli.

### Seadme parooli muutmine

1. Käivitage Reolink App ja puudutage valikut **Seaded** > **Täiustatud** > **Muuda seadme parooli**.

## Reolink 4G akutoitega kaamera

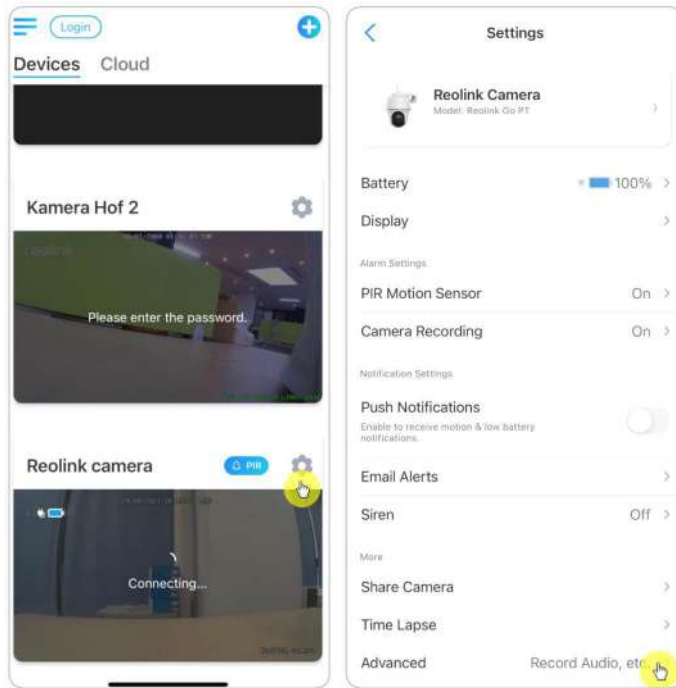

2. Sisestage vana ja uus parool, seejärel koputage nuppu **Salvesta**. Märkus:  
Parooli kinnitamine peaks olema sama, mis uus parool.

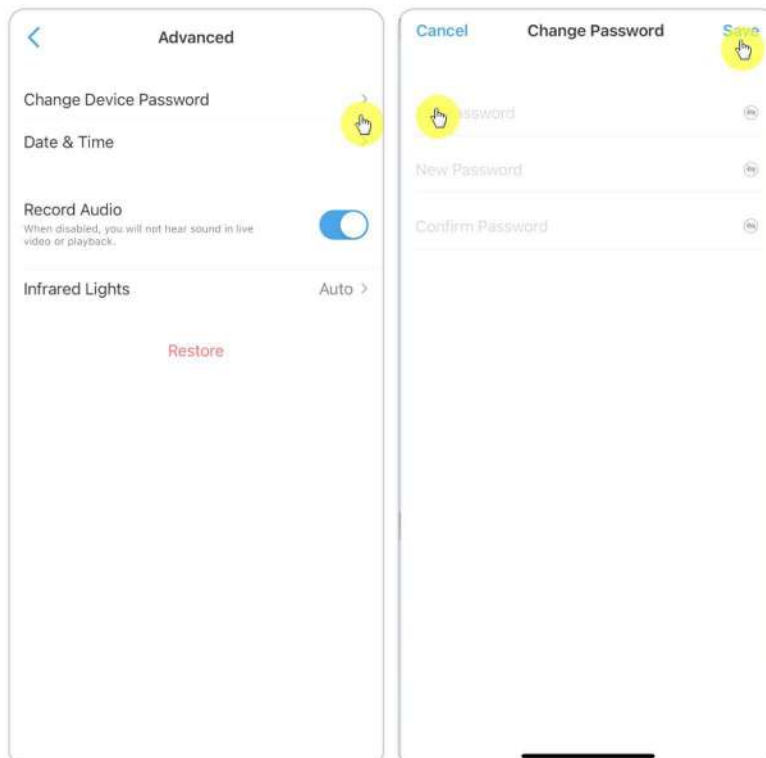

3. Muudatuste salvestamiseks puudutage valikut **Salvesta**.



## Kuupäev ja kellaeg

Kaamera aja sünkroonimine nutitelefoni

1. Käivitage Reolink App ja koputage **Täiustatud** > **Kuupäev ja kellaeg**.

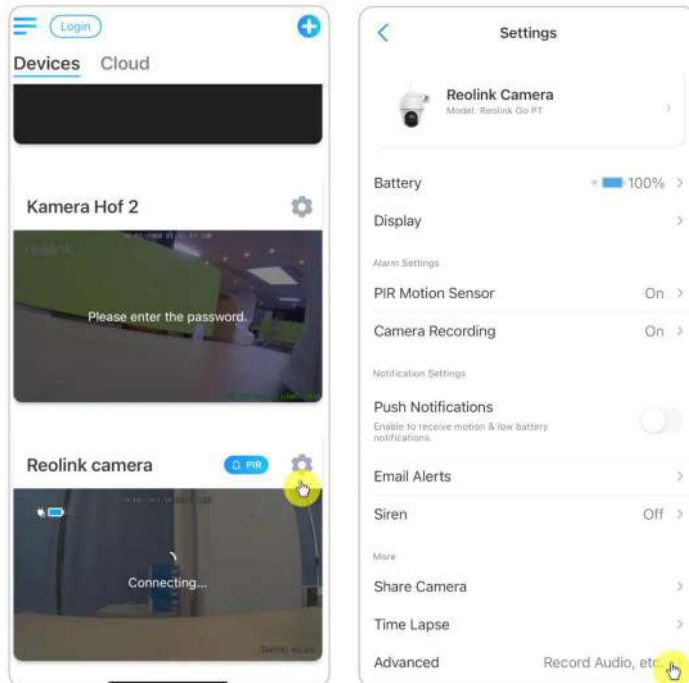

2. Seejärel koputage valikut **Telefoni aja sünkroniseerimine**.

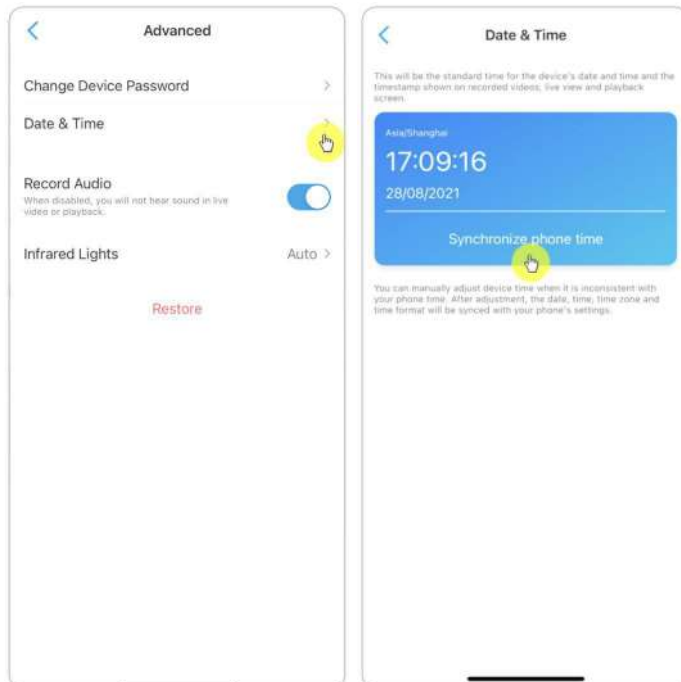

## Taaskäivitus ja taastamine

Käivitage rakendus Reolink ja koputage valikut  > **Täiustatud**> **Taaskäivitamine** või **taastamine**. Siin saate valida kaamera taaskäivitamise või kaamera vaikimisi taastamise.

### Märkus:

Taastamine eemaldab kõik kaamera seaded, sealhulgas kaamera parooli, kaamera nime, PIR-seadistused jne.

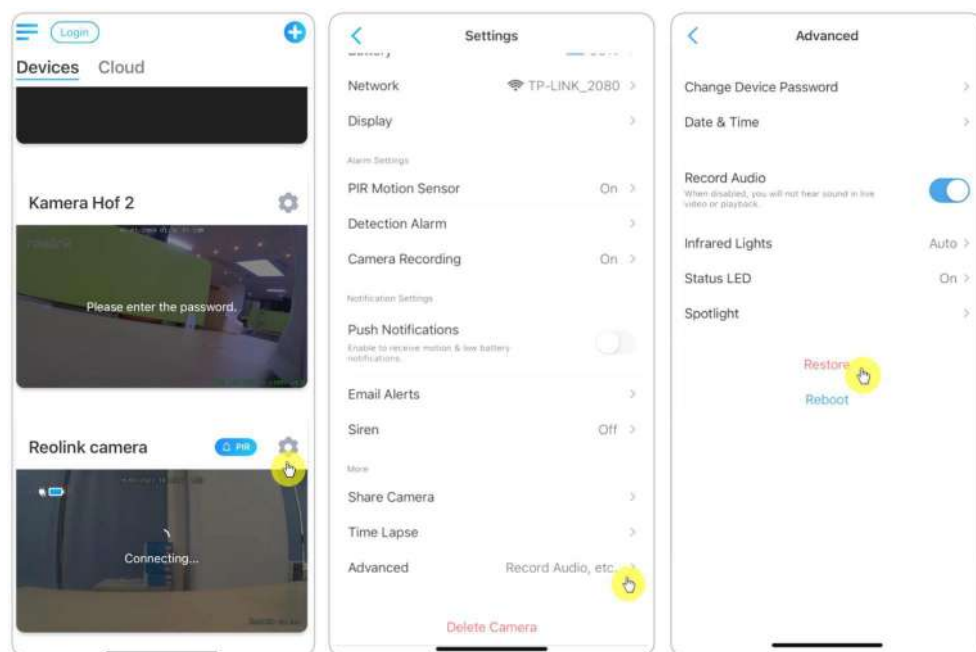

## Firmware uuendamine

1. Käivitage Reolink App ja koputage  > **Seadme info**> **Seadme uuendamine**.

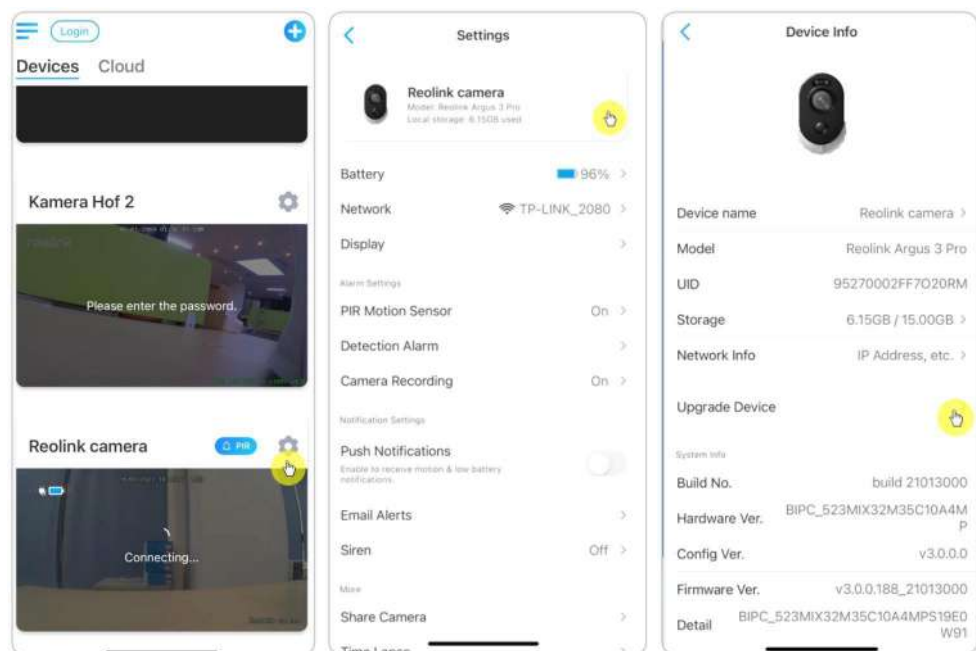

2. Kui **automaatne uuendamine on** sisse lülitatud, uuendab kaamera automaatselt uusima püsivara.

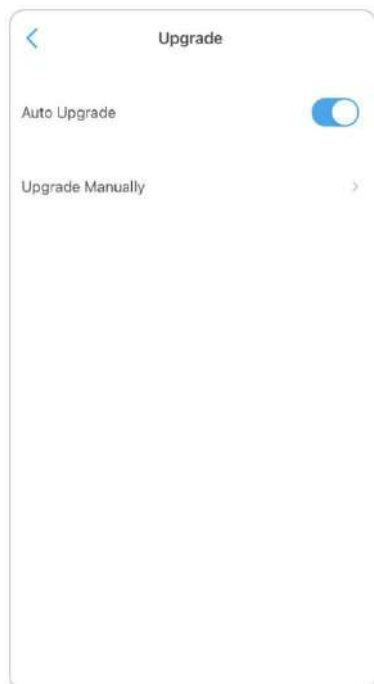

Kui **automaatne uuendamine** on välja lülitatud, võite valida käsitsi uuendamise. Kui näete allolevat pilti, tähendab see, et kaamera püsivara on juba uusim, uuemat püsivara ei ole võimalik uuendada.

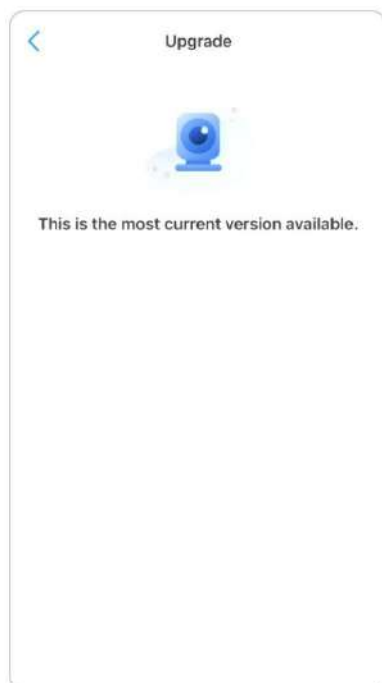

## Nutikad kodud

Märkus:

Reolink 4G akutoitega kaamerate puhul saavad ainult Reolink Go Plus või Reolink Go PT Plus töötada koos Google Home'i või Alexaga.

### Google Home

1. Käivitage Reolink App, et koputage **Login**, et siseneda oma Reolink kontole ja minna aadressile

**Pilveteenused > Nutikas kodu.**

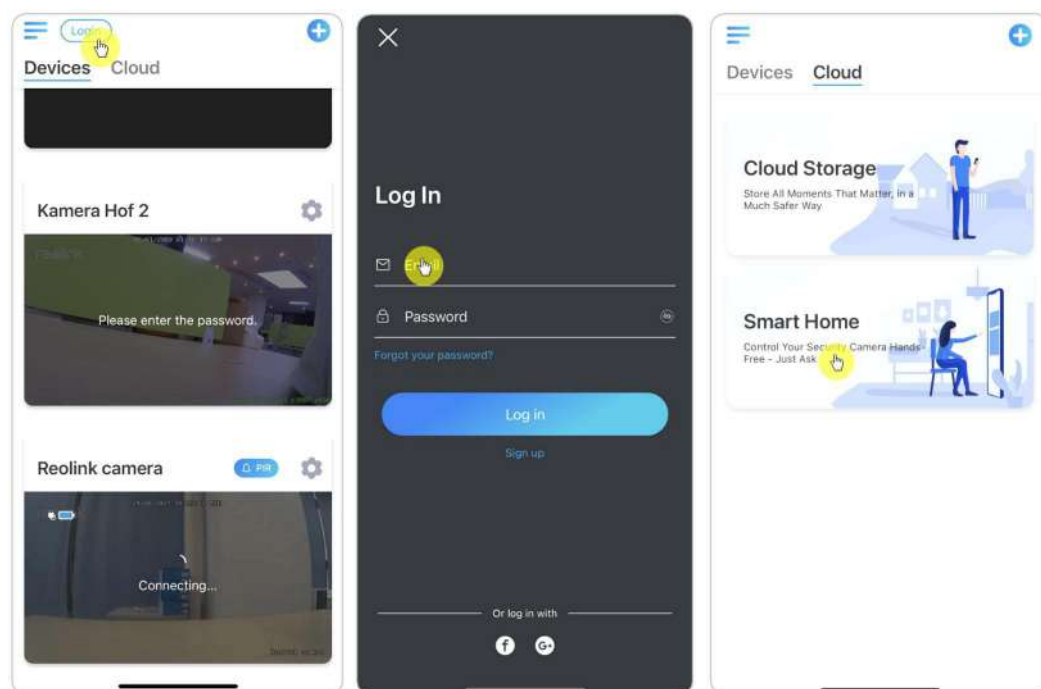

2. Puudutage valikut **Lubamine**, et lisada seade **Google Home'ile Smart Home'i** lehel. Märkus:

Ainult siis, kui see **lülitub välja**, tähendab see, et nutikodu funktsioon on sisse lülitatud.

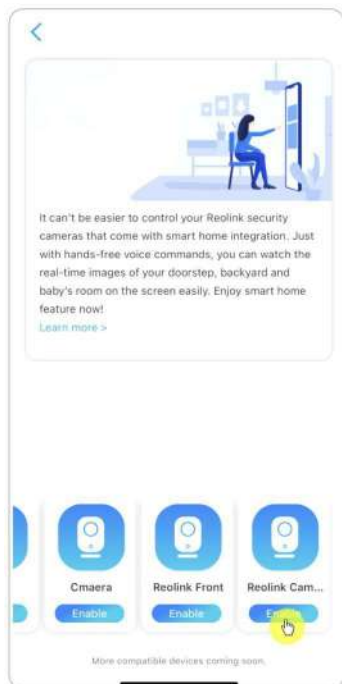

3. Käivitage **Google Home**, logige sisse oma kontole ja seejärel **alustage** kodu loomiseks.

4. Nimetage oma kodu ja koputage **Next**, et luua ühendus **Chromecast** ja **Google Home'i** vahel.

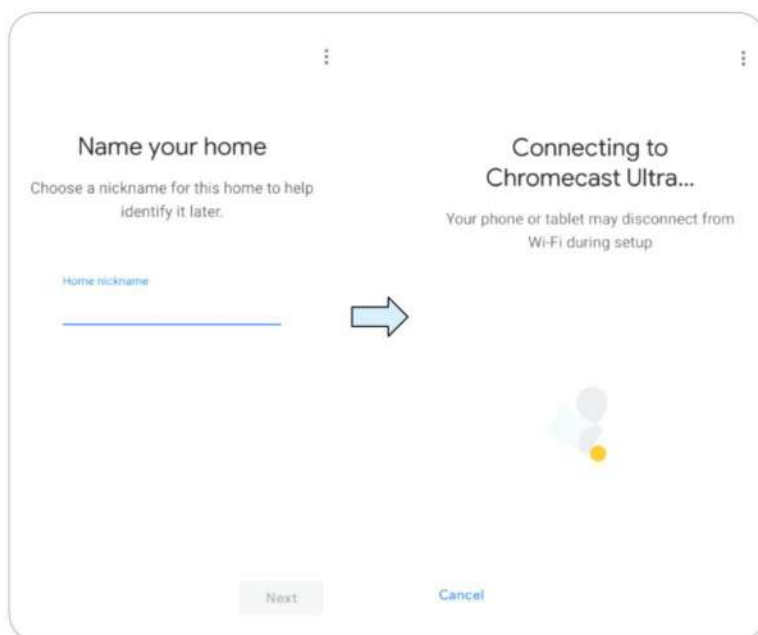

5. Kui **Chromecast** on leitud, kontrollige teleril kuvatavat koodi ja jätkamiseks puudutage valikut **Jah**.

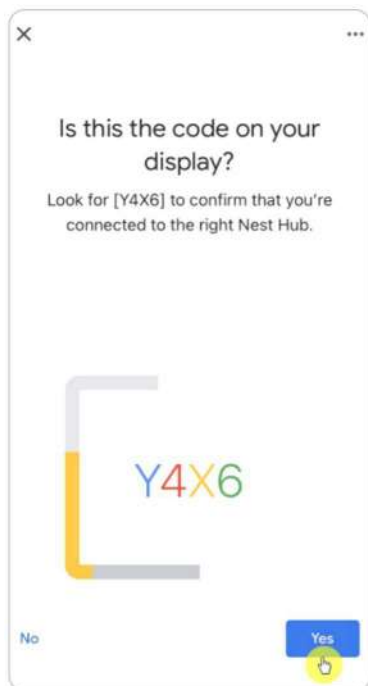

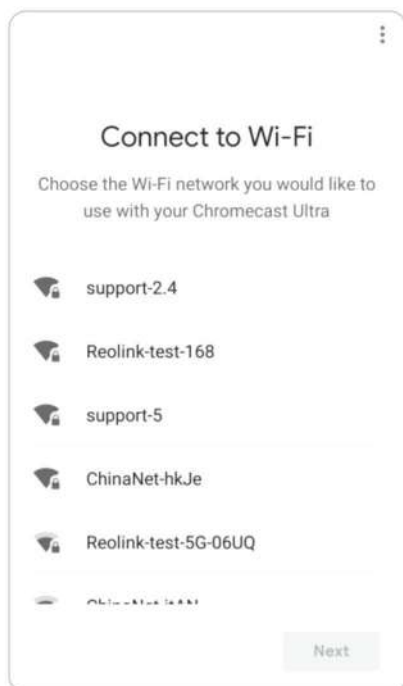

6. Ühendage Wi-Fi-võrk, mida soovite **Chromecastiga** kasutada, seejärel saate kohandada toa nime, mis lisatakse teie toanimikirja.

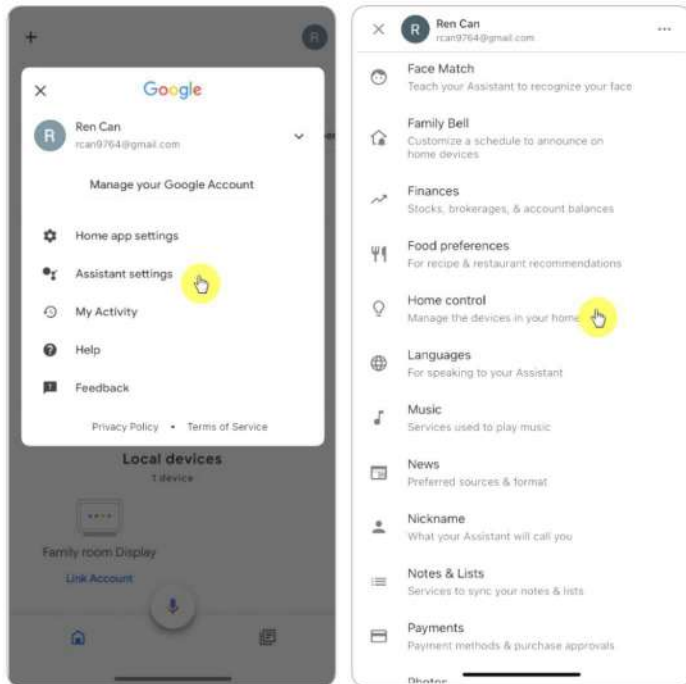

7. Nüüd koputage kontolehele sisenemiseks nuppu  ja seejärel koputage **Seaded > Assistent > Kodujuhtimine**.



8. Koputage  nuppu  nuppu ja otsige otsinguribalt **Reolink**.

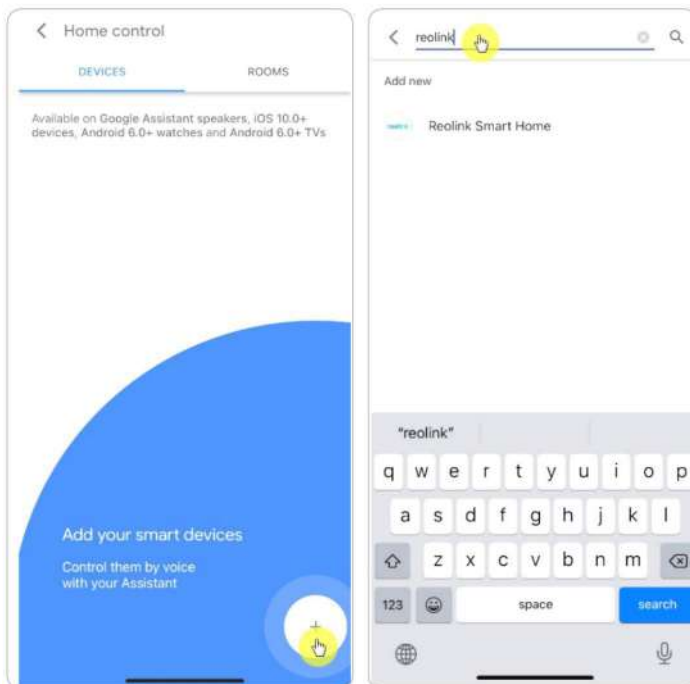

9. Esmalt sisestage oma Reolink-konto ja parool, et siseneda, seejärel koputage valikut **Lubada**.

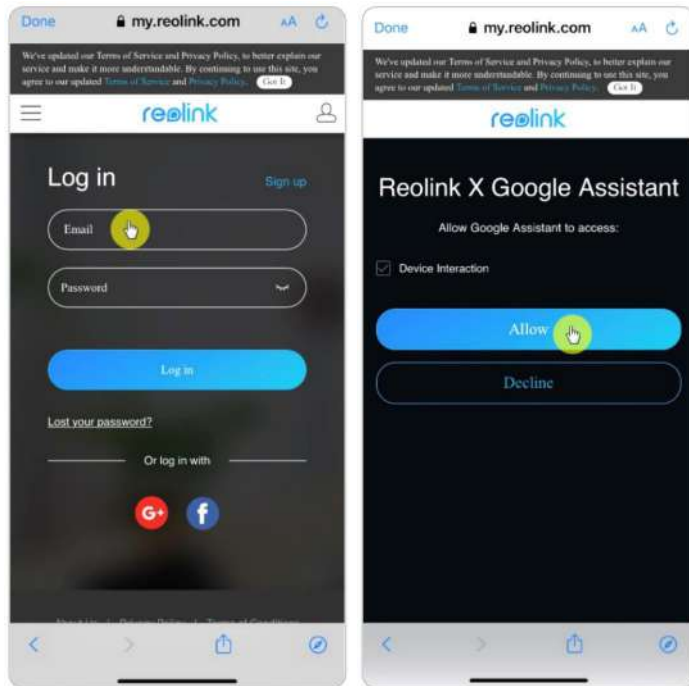

10. Määrake ruum kaamerale, mille olete Reolink Appi kaudu pilvekontol aktiveerinud.

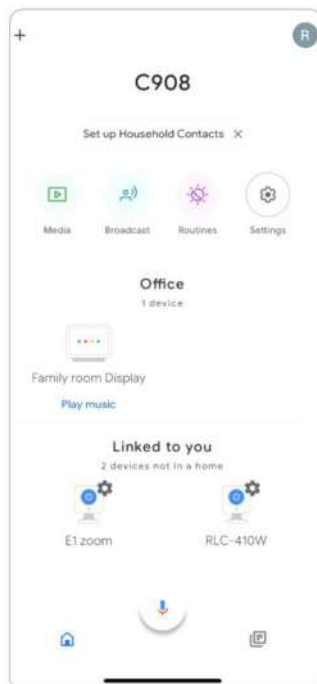



11. **Valmis!** Nüüd olete Reolinki kaamera edukalt **Google Home**'ile lisanud.
12. Kaamera testimiseks käivitage **Google**'i abi ja öelge: "**Hei Google, näita [ruumi nimi, kus kaamera asub] [Chromecast-seadme nimi]**".

## Amazon Alexa

Kaamera ühendamiseks Alexaga veenduge, et teil on käepärast 3 seadet: Reolink kaamera, Amazon Alexa seade (**Amazon Echo show ,Amazon Echo Dot**) ja teie mobiiltelefon; ja 2 rakendust teie telefonis: Reolink App ja Amazon Alexa App.

Alexa ei toeta praegu kõiki riike; see on saadaval ainult allpool loetletud riikides:

**Ameerika:** Ameerika Ühendriigid, Brasiilia, Kanada, Mehhiko

**Euroopa:** Saksamaa, Hispaania, Prantsusmaa, Itaalia, Ühendkuningriik.

**Aasia ja Okeania:** Jaapan, India, Austraalia

1. Käivitage **Reolink App**, et koputage **Login** , et siseneda oma Reolink kontole ja minna aadressile

**Pilveteenused > Nutikas kodu.**

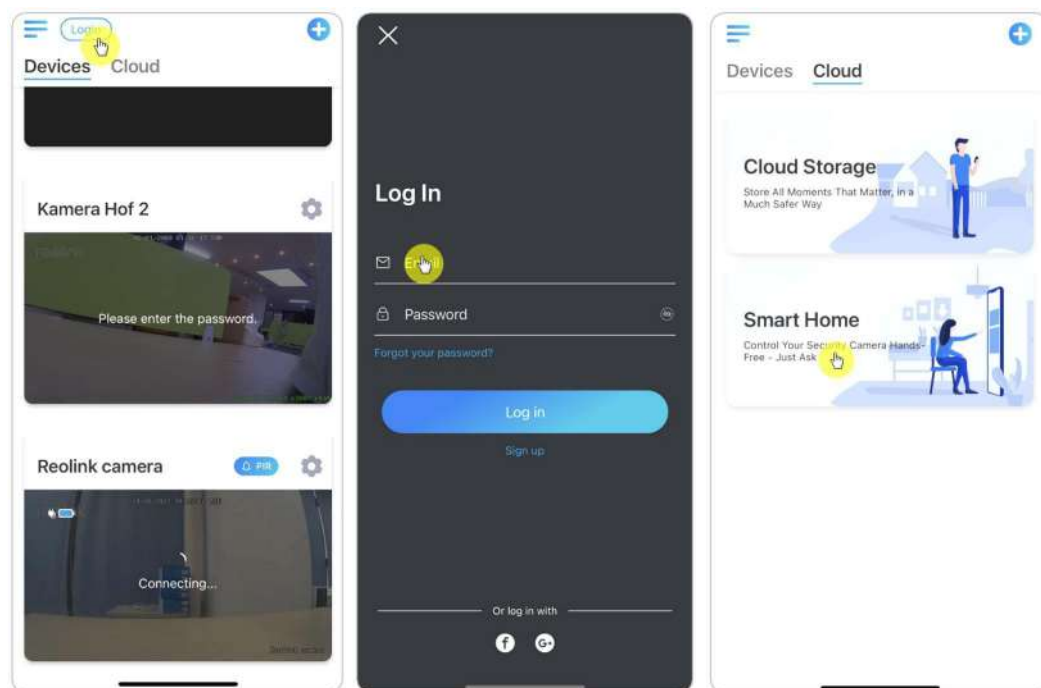

2. Puudutage valikut **Luba**, et lisada seade **Amazoni Alexale Smart Home'i** lehel.

Märkus: Ainult siis, kui see lülitub välja, tähendab see, et nutikodu funktsioon on lubatud.

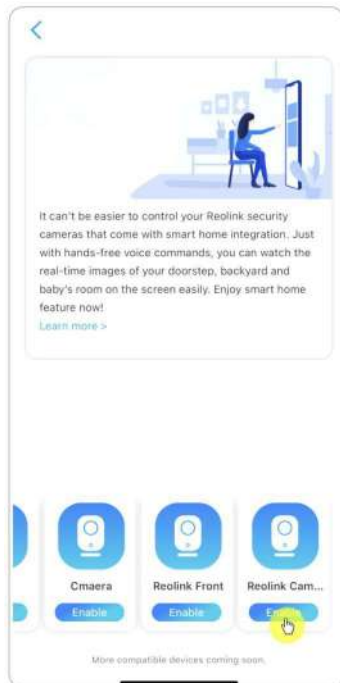

3. Käivitage **Amazon Alexa** rakendus, logige sisse oma Alexa kontole ja seejärel puudutage valikut

**Seadmed** all paremas nurgas.

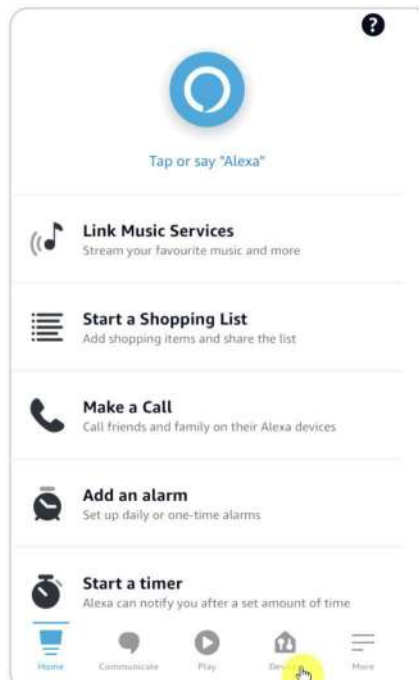
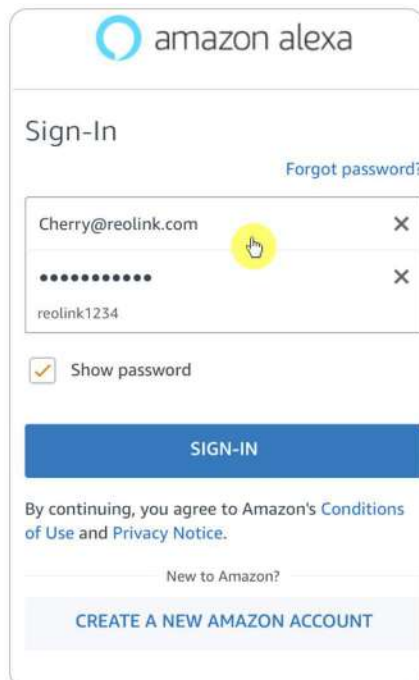

4. Valige **Smart Home Skills** ja koputage valikut **Enable Smart Home Skills**.  
Koputage paremas ülanurgas asuvat **otsingu** ikooni ja otsige **Reolink Smart**

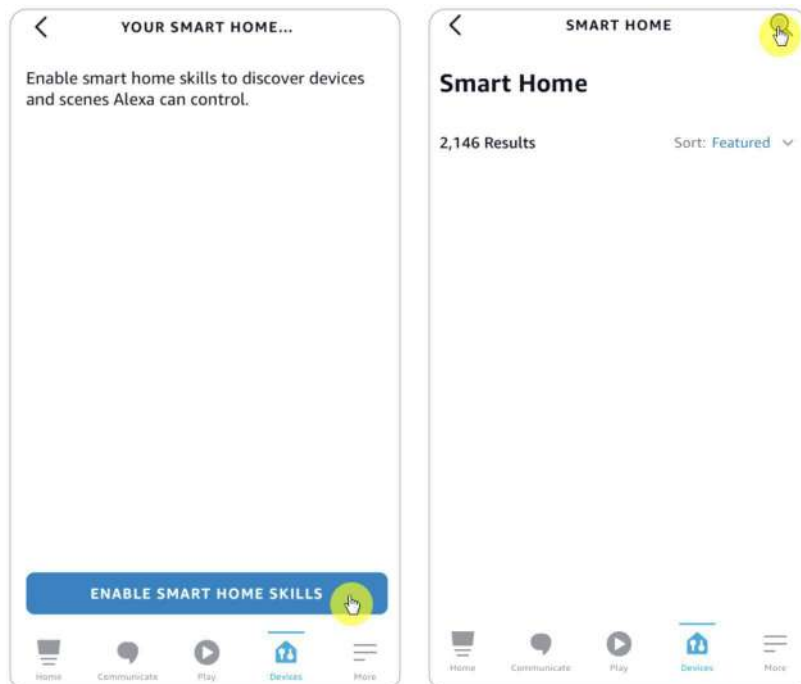

Home.

5. Koputage valikut **Kasutada**, sisestage oma Reolink-konto ja seejärel koputage valikut **Logi sisse**.

Pärast edukat sisselogimist puudutage valikut **Allow**, rakendus tuletab meelde, et **Reolink Smart Home on edukalt ühendatud**. Järgmise sammu jätkamiseks koputage nuppu **Close (Sulgemine)**.

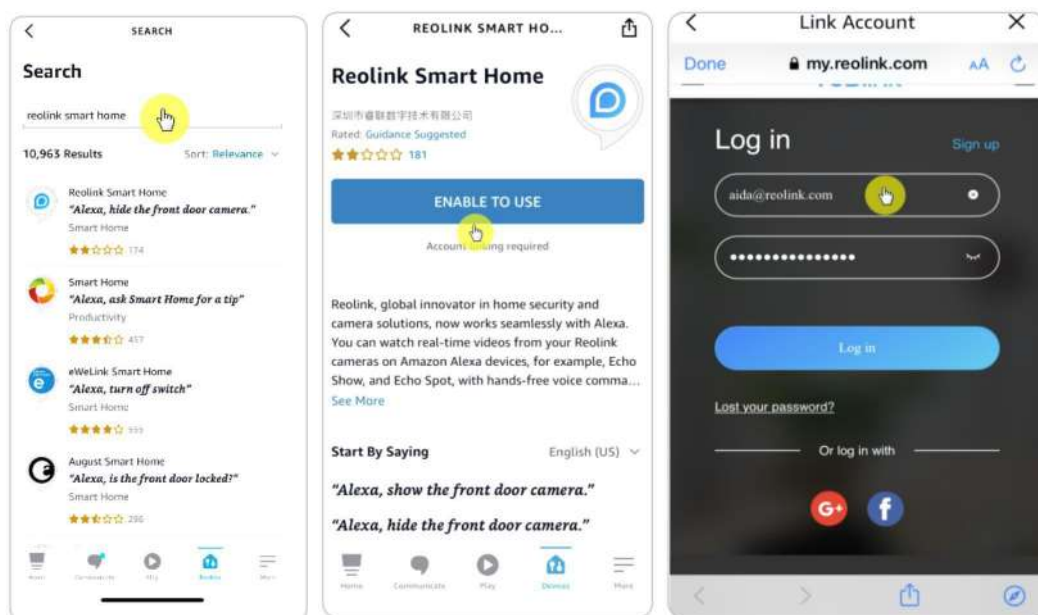

## Reolink 4G akutoitega kaamera

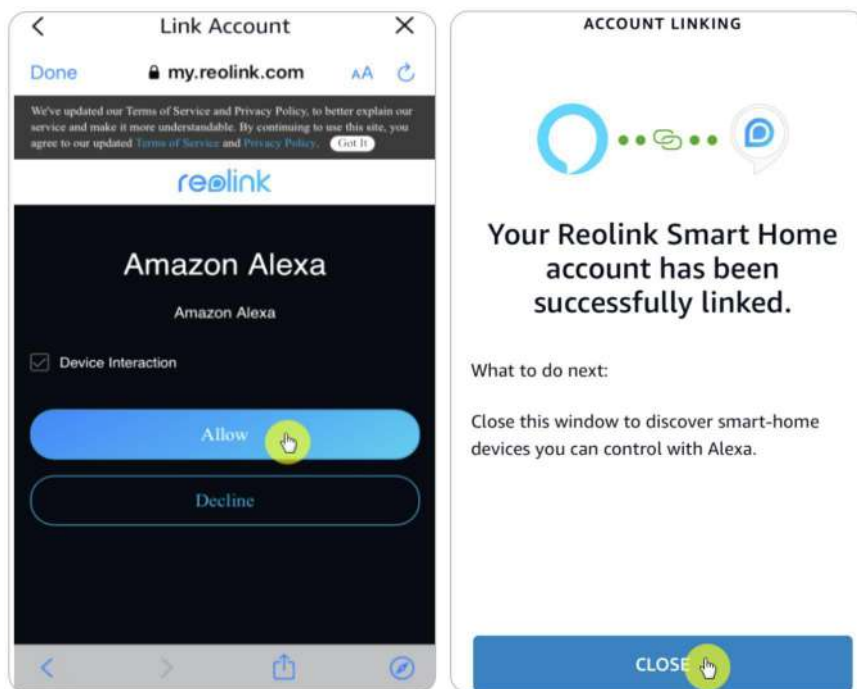

6. Puudutage valikut **Discover Devices** või öelge häälkäsklust "**Alexa, discover devices**". Alexa skannib ja näitab teie Reolinki kontoga seotud seadmeid.



7. Koputage valikut **Seadme seadistamine**. Kui soovite, võite koputada **Choose Group (Vali grupp)**, et lisada oma seade gruppi, või võite selle sammu vahele jätta ja koputada **Close (Sulge)**, et lõpetada seadistamine.

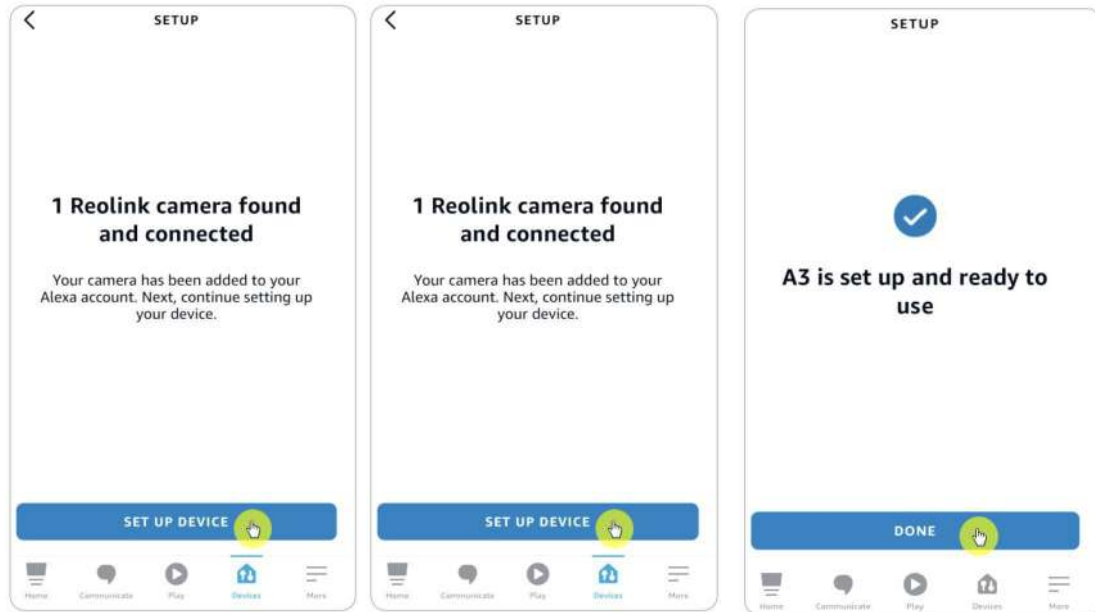

8. **Valmis!** Nüüd olete Reolinki kaamera edukalt Amazon Alexasse lisanud. Lülitage Amazon'i seade sisse ja öelge "**Alexa, näita [kaamera nimi]**", et vaadata otseülekanne, ning öelge "**Alexa, peata [kaamera nimi]**", et peatada otseülekanne.

## 11. Aku kasutamise juhised

Akutoitega kaamera ei ole mõeldud 24/7 täisvõimsusel töötamiseks või ööpäevaringseks otseülekandeks. See on mõeldud liikumissündmuste salvestamiseks ja otseülekannete kaugvaatamiseks ainult siis, kui seda vajate.

1. Aku on sisseehitatud. Ärge eemaldage seda kaamerast. (Reolink Go või Reolink Go Plus aku on eemaldatav).
2. Laadige akut standardse ja kvaliteetse 5V/9V alalisvoolu akulaadija või Reolink päikesepaneeli abil. Ärge laadige akut teiste kaubamärkide päikesepaneelidega.
3. Laadige akut temperatuuril 0°C kuni 45°C ja kasutage akut temperatuuril -20°C kuni 60°C.
4. Hoidke USB-laadimisport kuivana, puhtana ja ilma igasuguse prahita ning katke USB-laadimisport kummist pistikutega, kui lõpetate aku laadimise.
5. Ärge laadige, kasutage ega hoidke akut süüteallikate, näiteks lahtise tule või küttekeha lähedal.
6. Ärge kasutage akut, kui see eritab lõhna, tekitab soojust, on värvunud või deformeerunud või tundub mingil moel ebatavaline. Kui sellist akut kasutatakse või laetakse, eemaldage aku kohe seadmest või laadijast ja lõpetage selle kasutamine.
7. Järgige alati kohalikke jäätme- ja ringlussevõtu seadusi, kui vabanete kasutatud akust.

## 12. KKK ja tõrkeotsing

### KKK

K: Kas ma pean SIM-kaardi eraldi ostma?

V: Jah, me ei paku kaamera SIM-kaarti karbis.

K: Kas kaks kaamerat saavad jagada ühte

SIM-kaarti? V: Ei, üks kaamera vajab ühte

SIM-kaarti.

K: Kaamerat kasutati ELi riikides. Kui ma võtan selle USAsse, kas see töötab ka USAs?

V: Ei, ELi versiooniga kaamera ei saa töötada USAs ja ka USA versioon ei saa töötada ELi riikides.

K: Kui palju andmeid tarbib kaamera kuus?

V: Reolink Go pakub 1080p (2,0 megapiksline) kõrgresolutsiooniga suurepäraseid pilte. Võite kasutada seda otseülekannet või salvestusi, millal iganes soovite. Saate umbes 60 minutit täislahutusega otseülekannet (või salvestusi) 1 GB andmemahu kohta. Kui lülitate sujuvasse režiimi (madalam resolutsioon, kehvemad pildid, kuid sujuvam, tarbib vähem andmeid), saate umbes 500 minutit otseülekannet (või salvestusi) 1 GB andmemahu kohta. Te võite otsustada, millise andmepaketi peate oma mobiilsideteenuse pakujalt tellima.

K: Kas Euroopa riikidest pärit kliendid saavad kasutada pilveteenust?

V: Ei, pilveteenus ei ole Euroopa riikides saadaval. Soovitame paigaldada mikro-SD-kaardi, et salvestada materjali.

K: Kas see kaamera töötab 256 GB mikro SD-kaardiga?

V: Ei, kaamera toetab ainult kuni 128 GB (fat 32, klass 10 või rohkem); kui teie kaamera on Reolink Go, toetab see kuni 64 GB.

K: Kas mu sõber saab oma nutitelefoni kaamerale ligi?

V: Jah, teie sõber saab oma nutitelefoni kaamerale ligi. Kaamera toetab kuni 8 samaaegset videovoolu (6 alamvoolu ja 2 põhivoolu).

K: Kas kaamerat on võimalik jätkuvalt laadida USB-laadijaga?

V: Turvalisuse huvides ei ole soovitatav kaamerat pidevalt USB-laadijaga laadida.

K: Kas see kaamera töötab teie NVRiga?

V: Ei, meie akutoitega kaamerad ei saa töötada koos NVRiga.

K: Kas see kaamera töötab koos Blue irise, Synology, QNAPi või muu kolmanda osapoole tarkvaraga?

## Reolink 4G akutoitega kaamera

V: Ei, kaamera ei saa töötada muu tarkvaraga, vaid ainult Reolink Appi või kliendiga.

K: Kui kaua kestab aku?

V: Reolink Go on varustatud laetava akuga, mille maht on 7800 mAh. Reolink Go kestab ooterežiimil umbes 2 kuud (või 500min aktiivset juurdepääsu otseülekanne/salvestuste puhul). Reolink Go aku kestvus võib erineda sõltuvalt erinevatest mobiilsideteenuste pakkujatest, signaali tugevusest ja muudest teguritest.

K: Kas see kaamera saab pidevalt salvestada?

V: Ei, akutoitega kaamera saab salvestada ainult liikuvvideot.

K: Kas kaks kaamerat saavad töötada ühe päikesepaneeliga?

V: Ei, üks päikesepaneel saab töötada ainult ühe kaameraga.

K: Kui pikaks saab päikesepaneeli pikenduskaablit ühendada?

V: Reolinki päikesepaneeli kaabli pikkus on 4 meetrit. Kui see ei ole piisavalt pikk, võite kaaluda meie päikesepaneeli pikenduskaabli ostmist (4,5 meetrit/15 jalga). Võite lisada päikesepaneelile kuni 2 päikesepaneeli pikenduskaablit, nii et kogukaugus võib ulatuda kuni 13 meetrini (43 jalga).

K: Kas ma saan lisada kasutajakonto ja piirata kasutajakonto funktsioone?

V: Ei, akutoitega kaameral on ainult administraatori konto. Sellele kaamerale ei saa lisada kasutajakontot.



## Veaotsing

### Kaamera ei lülitu sisse

Kui teie kaamera ei käivitu, proovige järgmisi lahendusi:

1. Veenduge, et toitelüliti on sisse lülitatud.
2. Laadige akut 5V/2A alalisvooluadapteriga. (Kui roheline tuli põleb, on aku täielikult laetud.)
3. Kui need ei toimi, võtke ühendust Reolinki klienditoega <https://support.reolink.com/>.

### PIR-andur ei vallanda häireid

Kui PIR-andur ei vallanda mingit häiret kaetud alal, proovige järgmist:

1. Veenduge, et PIR-andur või kaamera on paigaldatud õiges suunas.
2. Veenduge, et PIR-andur on lubatud või et ajakava on õigesti seadistatud ja töötab.
3. Kontrollige tundlikkuse seadeid ja veenduge, et see on õigesti seadistatud.
4. Puudutage Reolink Appi ja minge seadme seaded > PIR-seaded ja veenduge, et vastav tegevus on märgitud.
5. Veenduge, et aku töötab.
6. Lähtestage kaamera ja proovige uuesti.

Kui need ei tööta, võtke ühendust Reolinki klienditoega <https://support.reolink.com/>.

### Kaamera küsib "Võrguühendus ebaõnnestus"

Kui seadistamise ajal kuulete kaamera teate "Network connection failed"

(võrguühendus ebaõnnestus) koos sinise LED-i vilkumisega, proovige järgmist:

1. Kui teie kaamera on Reolink Go PT või Reolink Go PT Plus, veenduge, et antenn on kindlalt kinni keeratud.
2. Veenduge, et LTE-signaal on piisavalt hea.
3. Veenduge, et SIM-kaart on soovitatud ja aktiveeritud.
4. Kui SIM-kaart on selline, mida meie kaamera toetab ja mis on aktiveeritud, proovige kaamerat uuesti sisse ja välja lülitada.

Kui need ei tööta, võtke ühendust Reolinki klienditoega <https://support.reolink.com/>.

### Kaamera ühendamise Reolinki rakendusega ebaõnnestus

Kui teil ei õnnestunud kaamerat äkki Reolink Appiga ühendada, proovige järgmist:

1. Veenduge, et SIM-kaardi andmesideplaan on endiselt saadaval.
2. Palun lähtestage kaamera kõvasti ja vaadake, kas kaamera saab sisse lülituda või annab teate "Võrkühendus ebaõnnestus" ?
3. Kui kuulete teate "Võrkühendus ebaõnnestus", vaadake eelnevaid juhiseid.
4. Kui kaamera ei saa sisse lülituda, proovige laadida kaamerat 5V 2A laadijaga.

Kui need ei tööta, võtke ühendust Reolinki klienditoega <https://support.reolink.com/>.