

SAMSUNG

KASUTUSJUHEND

HW-Q990H / HW-Q930H

HW-Q900H / HW-Q800H

HW-Q600H

Täieliku teenuse saamiseks registreerige oma toode aadressil www.samsung.com
Selles kasutusjuhendis toodud pildid ja joonised on vaid viiteks ning võivad toote
tegelikust välimusest erineda.

Sisukord

01 Ohutusalane teave	3	07 Välisseadme ühendamine	18
OHUTUSHOIATUSED.....	3	HDMI-kaabli abil ühendamine.....	18
Ettevaatusabinõud.....	3	Ühendamine optilise kaabliga.....	18
02 Komponentide kontrollimine	4	08 Mobiilseadme ühendamine	19
03 Toote ülevaade	4	Bluetoothi abil ühendamine.....	19
Ülemine pool.....	4	Wi-Fi (juhtmevaba võrgu) kaudu ühendamine.....	20
Alumine pool.....	5	Rühmaesitus kasutamine.....	20
04 Kaugjuhtimispuldi kasutamine	5	Ühendamine Apple AirPlayga.....	21
Kuidas kaugjuhtimispulti kasutada?.....	5	09 Soundbari paigaldamine seinale	21
Seade  (Heli juhtimine).....	7	Ettevaatusabinõud paigaldamisel.....	21
Väljundi tehnilised andmed iga helirežiimi puhul.....	7	Seinakinnituse komponendid.....	21
- Kasutades ainult bassikõlarit.....	7	Ruumhelikõlarite seinale paigaldamine.....	23
- Bassikõlari ja ruumhelikõlari koos kasutamine.....	8	10 Soundbari paigaldamine telerialuse peale	23
- Bassikõlari ja tagakõlari (SWA-9500S, valikuline) koos kasutamine.....	8	Osad.....	23
Soundbari helitugevuse reguleerimine teleri kaugjuhtimispuldiga.....	9	11 Tarkvaravärskendus	24
05 Soundbari ühendamine muude üksustega	9	Automaatne värskendus.....	24
Toite ja seadmete ühendamine.....	9	USB kaudu värskendamine.....	24
- Bassikõlari ja ruumhelikõlarite käsitsi ühendamine.....	10	Turvavärskenduste teave.....	24
- Bassikõlari ja ruumhelikõlarite tagumise näidiku olek.....	11	Lähtestamine.....	24
Kõlari paigutuse juhend.....	12	12 Törkeotsing	25
- Soovitatav kõlari paigutus.....	12	13 Litsentsid ja muu teave	26
- Soovitatav kõlarite paigutus režiimis Surround Speaker.....	13		
06 Teleriga ühendamine	14		
Ühendamine teleriga, mis toetab HDMI ARC-i (helitagastuskanal).....	14		
Ühendamine optilise kaabliga.....	15		
Bluetoothi abil ühendamine.....	15		
Wi-Fi (juhtmevaba võrgu) kaudu ühendamine.....	16		
Funktsiooni Q-Symphony kasutamine.....	17		
SpaceFit Sound Pro kasutamine.....	17		

01 Ohutusala teave









Järgnev kehtib ka bassikõlari ja ruumhelikõlarite komplekti kohta.

OHUTUSHOIATUSED

SELLEKS ET ELEKTRILÖÖGI RISKI VÄHENDADA, ÄRGE EEMALDAGE KAANT (EGA TAGAPANEELI).

SISEMUSES POLE KASUTAJA POOLT HOOLDATAVAID OSI. JÄTKE HOOLDAMINE KVALIFITSEERITUD TEENINDUSPERSONALI HOOLEKS.

Sümboleid, mis võivad teie Samsungi tootel olla, on selgitatud alltoodud tabelis.

 ETTEVAATUST!  ELEKTRILÖÖGI RISK. MITTE AVADA.	
	See sümbol näitab, et seadme sees on kõrgepinge. Mistahes kokkupuutesse minnek selle toote mistahes sisemise osaga on ohtlik.
	See sümbol viitab, et selle tootega on kaasa pandud käitamist ja hooldamist puudutav oluline dokumentatsioon.
	II klassi toode: See sümbol viitab, et kaitseühendus elektrimaandusega (maandus) pole nõutav. Kui toitejuhtmega tootel seda sümbolit pole, siis PEAB tootel olema usaldusväärne ühendus elektrimaandusega (maandus).
	Vahelduvvoolupinge: Selle sümboliga märgistatud nimipinge on vahelduvvoolupinge.
	Alalisvoolupinge: Selle sümboliga märgistatud nimipinge on alalisvoolupinge.
	Ettevaatust! Vaadake kasutusjuhendit: See sümbol juhendab kasutajat täiendava ohutusala teabe saamiseks kasutusjuhendit vaatama.

HOIATUS!

- Selleks et vähendada tulekahju või elektrilöögi riski, ärge jätke seda seadet vihma ega niiskuse mõjuvälja.
- Ärge kasutage toote ümber vedelaid fumigaatoreid, mis sisaldavad kemikaale, nagu näiteks sääsetõrjevahendit või õhuvärskendajat. Juhul kui aur satub kokkupuutesse toote pinnaga või siseneb tootesse, võib see põhjustada plekke või toimivushäireid.
- Pilude või muude piirkondade puhul, mida ei saa lapiga põhjalikult puhastada, kasutage mustuse eemaldamiseks pehmet vatitupsu, harja või puhurit.

ETTEVAATUST!

- SELLEKS ET ELEKTRILÖÖGI VÄLTIDA, SOBITAGE PISTIKU LAI HARU LAIA PILUSSE JA SISESTAGE SEE TÄIELIKULT.
- See seade peab olema alati ühendatud kaitsemaanduse ühendusega vahelduvvoolu pistikupesasse.
- Selleks et seadet vooluvõrgust lahti ühendada, peab pistiku vooluvõrgu pesast välja tõmbama, seepärast peab vooluvõrgu pistik kergesti kasutatav olema.
- Ärge pange seda seadet veetilkade või pritsmete mõjuvälja. Ärge pange seadme peale vedelikega täidetud esemeid, nagu näiteks vaase.
- Selleks et seda seadet täielikult välja lülitada, tõmmake voolutoite pistik seinakontaktist välja. Seetõttu peab toitepistik alati olema kergesti juurdepääsetav.

Ettevaatusabinõud

- Veenduge, et teie maja vahelduvvoolu-toiteallikas vastaks toote allosas asuval identifitseerimiskleebisel toodud toitenõuetele. Paigaldage toode horisontaalselt sobivale alusele (mööbliesemele), jättes ventileerimiseks piisavalt ruumi (7–10 cm). Veenduge, et ventilatsioonivad poleks kaetud. Ärge paigutage seadet võimenditele ega teistele seadmetele, mis võivad kuumaks minna. See seade on kujundatud pidevaks kasutamiseks.
Selleks et seadet täielikult välja lülitada, ühendage vahelduvvoolu pistik seinakontaktist lahti. Ühendage seade vooluvõrgust lahti, kui te kavatsete seda pikema ajaperioodil mitte kasutada.
- Äikesetormide ajal ühendage vahelduvvoolu pistik seinakontaktist lahti. Äikesest tingitud pingetipud võivad seadet kahjustada.
- Ärge jätke seadet otsese päikesevalguse ega teiste soojusallikate mõjuvälja. See võib tuua kaasa ülekuumenemise ja põhjustada seadme toimivushäireid.
- Kaitske toodet niiskuse (nt vaaside) ja ülemäärase kuumuse (nt kamina) või seadmete eest, mis loovad tugevaid magnetilisi või elektrilisi välju. Kui seadmel on toimivushäireid, siis ühendage voolutoite kaabel vahelduvvoolu seinakontaktist lahti. Teie toode pole ette nähtud tööstuslikuks kasutamiseks. See on ainult isiklikuks kasutamiseks. Kui teie toodet on hoitud külmadel temperatuuridel, siis võib tekkida kondensatsioon. Kui transpordite seadet talve ajal, siis oodake umbes 2 tundi, kuni seade on enne kasutamist toatemperatuurini jõudnud.
- Selles tootes kasutatav aku sisaldab keskkonnale kahjulikke kemikaale. Ärge visake akut ära koos olmeprügiga. Ärge laske akul kokku puutuda liigse kuumuse, otsese päikesevalguse ega tulega. Ärge lühistage akut, võtke seda koost lahti ega laske sellel üle kuumeneda.
ETTEVAATUST! Aku valesti vahetamisel tekib plahvatusoht. Asendage ainult sama või samaväärset tüüpi akuga.

02 Komponentide kontrollimine

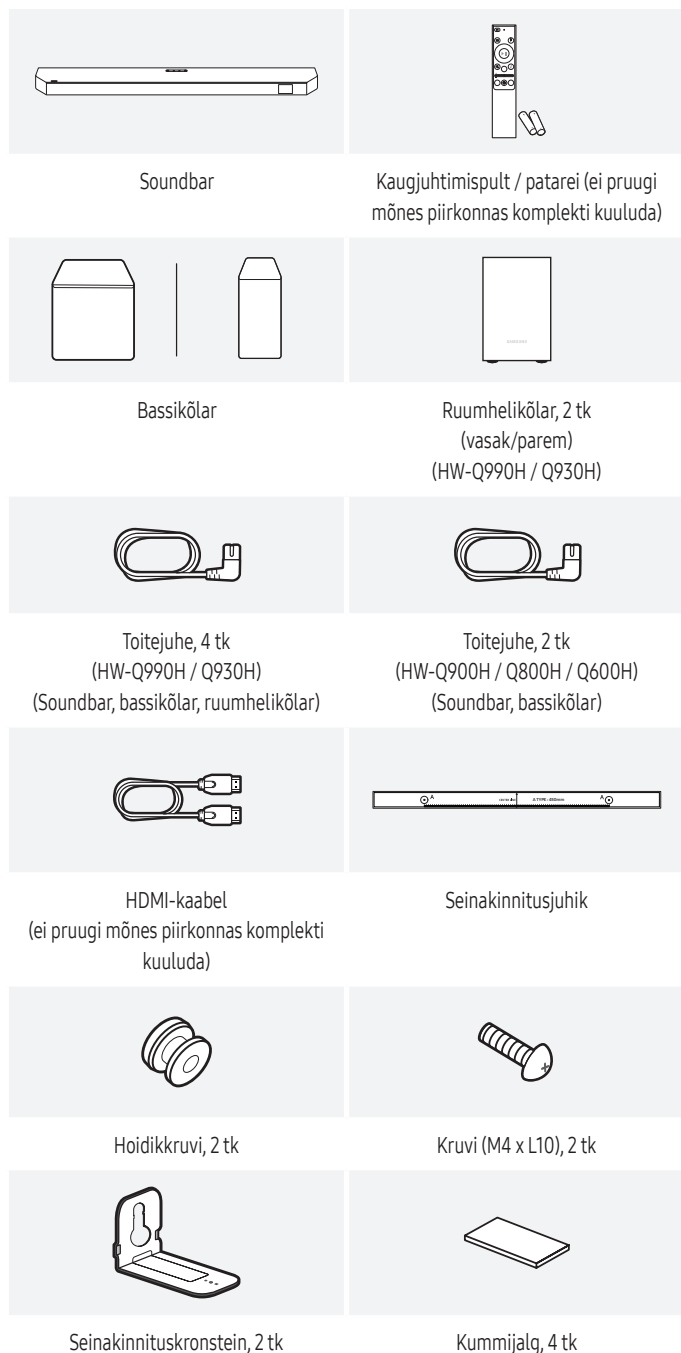

- Mõni komponent võib mudelite ja piirkondade lõikes erineda ning ei pruugi olla komplekti kaasatud. (nt HDMI-kaabel, patareid jne)
- Teavet toiteallika ja voolutarbe kohta leiate toote all või taga paiknevalt sildilt.
- Lisakomponentide või valikuliste kaablite ostmiseks võtke ühendust Samsungi teeninduskeskuse või Samsungi klienditeenindusega.
- HDMI-kaabel ei pruugi mõnes piirkonnas komplekti kuuluda.
- Lisateabe saamiseks seinakinnituse või kummijala kohta vaadake jaotist „[Soundbari paigaldamine seinale](#)“.
- Toote täiustamiseks võivad toote disain, tehnilised andmed ja rakenduse liides muutuda ilma ette teatamata.
- Osade värv ja kuju võivad kujutatust erineda.

03 Toote ülevaade

Ülemine pool

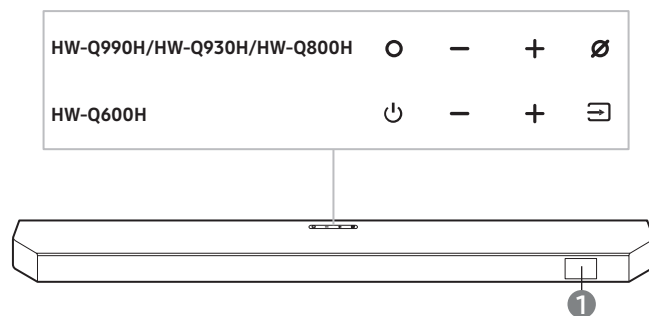

○	<p>(Mitu) nupp</p> <ul style="list-style-type: none"> Ooterežiimis saate Soundbari sisse lülitada, kui vajutate nuppu ○ (Mitu). Saate sisendallikat vahetada, kui vajutate nuppu ○ (Mitu).
- +	<p>(Helitugevus) nupp</p> <p>Reguleerib helitugevust.</p>
∅	<p>(Mikrofon) nupp</p> <ul style="list-style-type: none"> Vajutage seda nuppu mikrofoni sisse- või väljalülitamiseks. Kui mikrofon on välja lülitatud, muutub LED-näidik punaseks. <p>Mikrofon väljas: punane näidik põleb Mikrofon sees: punane näidik on kustus</p> <ul style="list-style-type: none"> Vajutage Soundbari ülaosas olevat nuppu ∅ (Mikrofon) ja hoidke seda all 3 sekundit või kauem, et lülitada režiimile BT PAIRING.
⏻	<p>(Toide) nupp</p> <p>Lülitage toide sisse või välja.</p>
↔	<p>(Allikas) nupp</p> <ul style="list-style-type: none"> Saate sisendallikat vahetada, kui vajutate nuppu ↔ (Allikas). Bluetoothi seadmiseks sidumisrežiimi vajutage Soundbari nuppu ↔ (Allikas) ja hoidke seda all 3 sekundit või kauem.
1	<p>Kuva</p> <p>Näitab olekut või praegust režiimi.</p> <p>TV ARC või eARC → HDMI või HDMI 1/HDMI 2 → Wi-Fi → BT → D.IN</p>

- Kui lülitate Soundbari sisse, võib heli käivitamiseks kuluda 4–5 sekundit.
- Kui heli esitatakse nii telerist kui ka Soundbarist, avage teleri menüü **Heliseaded** ja seejärel valige TV kõlari asemel **Väline kõlar**.

Alumine pool

[HW-Q990H / HW-Q900H]

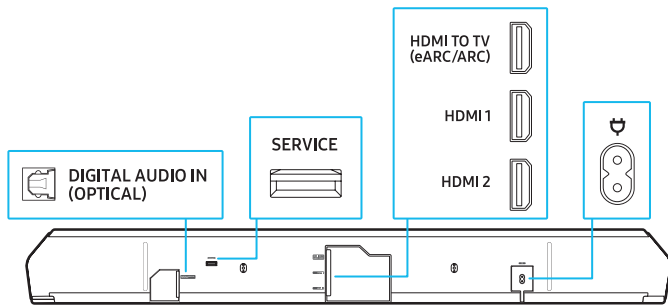

[HW-Q930H / HW-Q800H / HW-Q600H]

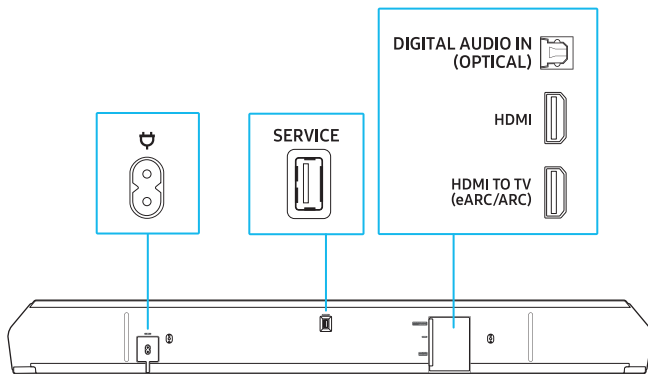

DIGITAL AUDIO IN (OPTICAL)	TV või välisseadmete ühendamine digitaalse (optilise) väljundiga. (Vaadake jaotist „ Ühendamine optilise kaabliga “.)
SERVICE	Kasutage seda porti püsivara värskendamiseks USB kaudu.
HDMI TO TV (eARC/ARC)	Kasutage seda HDMI-porti teleriga ühendamiseks. (Vaadake jaotist „ Ühendamine teleriga, mis toetab HDMI ARC-i (helitagastuskanal) “.)
HDMI või HDMI1/HDMI2	Seda porti kasutatakse HDMI-kaabli ühendamiseks digitaalse video ja heli samaaegseks edastamiseks. Välisseadmete HDMI-väljundiga ühendamiseks. (Vaadake jaotist „ HDMI-kaabli abil ühendamine “.)
	Ühendage toitekaabel selle toitepordiga. (Vaadake jaotist „ Toite ja seadmete ühendamine “.)

04 Kaugjuhtimispuldi kasutamine

Kuidas kaugjuhtimispuldi kasutada?

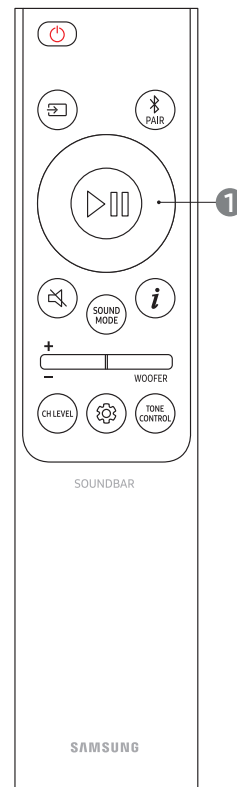





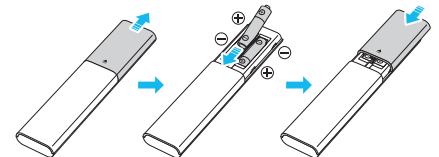







Paigaldage patareid (AAA patarei, 2 tk)

Lükake patareide katet noole suunas, kuni see on täielikult eemaldatud. Pärast patareide (1,5 V, AAA) õiges suunas sisestamist libistage kaugjuhtimispuldi tagakaas noolega näidatud suunda.

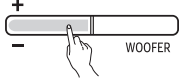

 (TOIDE)	Lülitab Soundbari sisse või välja. Soundbar lülitub automaatselt välja järgmistes olukordades. (Energiasäästurežiim) <ul style="list-style-type: none"> Režiim TV ARC, HDMI või HDMI1/HDMI2, Wi-Fi, BT, D.IN: Helisignaali sisendid ei ole 18 minutit või kauem
 (Allikas)	<ul style="list-style-type: none"> Saate valida Soundbariga ühendatud seadme. Lülitage häältagasiside sisse või välja Saate häältagasiside sisse või välja lülitada. Kui Soundbar on välja lülitatud (ooterežiimis), vajutage kaugjuhtimispuldi nuppu (Allikas) ja hoidke seda 5 sekundit all. Kui muudate häältagasiside seadeid, kuvatakse ekraanil „AUI OFF“ (vaikeväärtus) või „AUI ON“.
 (Bluetoothi ühendus)	Lülitab Soundbari Bluetoothi sidumisrežiimi. Kui vajutate nuppu, kuvatakse ekraanil „ BT PAIRING “ ja saate ühendada uue Bluetooth-seadme.
 (Üles/alla/vasakule/paremale)	Kasutage peenhäälestamiseks nuppu Üles/Alla/Vasakule/Paremale. <ul style="list-style-type: none"> Jäta laul vahele Järgmise laulu juurde liikumiseks vajutage nuppu Parem. Eelmise laulu juurde liikumiseks vajutage nuppu Vasak. ID SET Kasutage seda suvandit, kui bassikõlar või ruumhelikõlarid pole ühendatud ja vajavad taasühendamist. Kui seade on välja lülitatud, vajutage nuppu Üles ja hoidke seda 5 sekundit all, et teha toiming ID SET. (Vaadake jaotist „Bassikõlari ja ruumhelikõlarite käsitsi ühendamine“.)

 (Esita/peata)	Alustab või peatab taasesituse.
 (Vaigista)	Vajutage Soundbari vaigistamiseks nuppu (Vaigista) . Vaigistuse tühistamiseks vajutage seda uuesti.
 (Helirežiim)	Valige soovitud helirežiim: Surround , Game Pro , Standard või Adaptive Sound . <ul style="list-style-type: none"> • Standard Esitatakse originaalheli. • Surround Aktiveeritakse Surround Sound. • Game Pro See režiim on optimeeritud mängimiseks, pakkudes kaasahaaravat helikogumust. • Adaptive Sound Selles režiimis analüüsitakse sisu reaajas ja esitatakse sisu tüübist lähtuvalt optimaalset heli.
 (Info)	Vajutage seda nuppu, et vaadata koodekiteavet või hetkeolekut. Režiimis BT kuvatakse ühendatud seade (Ühildatud) või BT READY (Vajalik on sidumine).
 (Bassikõlari tase)	 Saate reguleerida bassikõlari taset, libistades nuppu üles või alla.
 (Helitugevus)	 Vajutage helitugevuse reguleerimiseks Üles või Alla nuppu.  <ul style="list-style-type: none"> • (Vaigista) Vajutage nuppu Helitugevus. Vaigistuse tühistamiseks vajutage seda uuesti.
 (Kanali tase)	Saate reguleerida iga kõlari helitugevust, sh Center level , Side level , Wide level , Front Top level , Rear level , Rear top level ja Rear side level . <ul style="list-style-type: none"> • Iga kõlari helitugevuse reguleerimiseks valige heliseadetes Center level, Side level, Wide level või Front Top level; seejärel kasutage nuppe Üles/Alla, et reguleerida helitugevust vahemikus -6 kuni +6. • Kui ruumheliõlariid on ühendatud, valige Rear level, Rear top level või Rear side level ja seejärel kasutage nuppe Üles/Alla, et reguleerida helitugevust vahemikus -6 kuni +6.
 (Heli juhtimine)	Saate valida helifunktsioone, näiteks SpaceFit Sound Pro , AVA Pro , Heli ülendamine , Automaatne helitugevus , Voice Enhancement , Night mode , Sync , Surround Speaker , Sound Grouping , Private Rear , Moderate Bass , Virtual . Mõne heliseade reguleerimiseks vajutage soovitud valiku valimiseks nuppu Üles või Alla . <ul style="list-style-type: none"> • Vaadake jaotist „Seade  (Heli juhtimine)“.

 (Tooni juhtimine)	Reguleerige kõrgete toonide ja bassi taset, vajutades vastavaid nuppe. Pärast suvandi valimist kasutage seadete reguleerimiseks nuppe Üles/Alla . <ul style="list-style-type: none"> • See funktsioon on saadaval kõigis helirežiimides, v.a Standard. • Reguleerige kõrgete toonide ja bassi taset, valides heli juhtimises TREBLE või BASS. Seejärel kasutage nuppe Üles/Alla, et reguleerida helitugevust soovitud vahemikus -6 kuni +6. • Bassi tasemete reguleerimine mõjutab ka bassikõlari tasemeid.
--	---

Seade (Heli juhtimine)

Funktsioonid **SpaceFit Sound Pro**, **AVA (Active Voice Amplifier) Pro** ja **Surround Speaker** ei ole mudeli HW-Q600H korral toetatud.

- **SpaceFit Sound Pro**: See funktsioon analüüsib Soundbari mikrofoni abil teie kuulamisruumi, et pakkuda optimaalset helikvaliteeti. Heli optimeerimine toimub automaatselt. (Lisateabe saamiseks vaadake jaotist „[SpaceFit Sound Pro kasutamine](#)“.)
- **AVA (Active Voice Amplifier) Pro**: See funktsioon analüüsib välist müra, et tagada selge heli kvaliteet. Analüüsi käigus andmeid ei koguta ega salvestata.
- **Heli ülendamine**: Kui Soundbar on paigutatud teleri alla, kompenseerib see funktsioon heliväljundi ja ekraanil kuvatava pildi vahelise ebakõla.
 - Kui selle funktsiooni väärtuseks on määratud **ON**, tundub, nagu tuleks heli otse teleri ekraanist.
 - See funktsioon on saadaval ainult siis, kui funktsiooni **Sound Grouping** või **Private Rear** väärtuseks on määratud **OFF**.
 - Kui sätet **Sound Grouping** või **Private Rear** väärtuseks on määratud **ON**, ei saa seda funktsiooni kasutada ja Soundbari ekraanil kuvatakse tekst „**Pole saadaval**“.
- **Automaatne helitugevus**: See funktsioon reguleerib helitugevust automaatselt, et sisu vahetamisel või mõnele teisele välisele sisendile lülitumisel säiliks ühtlane tase.
 - See funktsioon on saadaval ainult siis, kui funktsiooni **Q-Symphony** väärtuseks on määratud **OFF**.
 - Kui sätet **Q-Symphony** väärtuseks on määratud **ON**, ei saa seda funktsiooni kasutada ja Soundbari ekraanil kuvatakse tekst „**Pole saadaval**“.
- **Voice Enhancement**: Parandab videote ja telesaadete dialoogi kvaliteeti, muutes selle kuulamise lihtsamaks.
- **Night mode**: Optimeerib öist kuulamiskogemust, vähendades helitugevust ning hoides kõnedialoogi selgena.
- **Sound Grouping**: Täisheli esitatakse nii Soundbari kui ka tagumiste kõlarite kaudu, mistõttu on see ideaalne suures ruumis viibivatele inimrühmadele.
 - Kui tagumised kõlarid on esimest korda ühendatud, on menüü Sound Grouping saadaval. Pärast seda jääb menüü kättesaadavaks, olenemata sellest, kas tagumised kõlarid on ühendatud.
 - Režiimis **Sound Grouping** ei mõjuta helirežiimid heli.
 - Heli tuleb ainult teatud kõlaritest, mitte Soundbarist ja kõigist tagumistest kõlaritest. See võib mudelilt erineda.
- **Private Rear**: See funktsioon võimaldab teil saata heli ainult tagumistesse kõlaritesse, nii et saate kuulata ilma, et teid segataks.
 - Selles režiimis ei kostu Soundbarist ega bassikõlarist heli. Heli toodavad ainult tagumiste kõlarite esikanalid.
 - Režiimis **Private Rear** ei mõjuta helirežiimid heli.
 - Kui Soundbar on välja lülitatud või ühendus tagumiste kõlaritega katkeb, lülitub režiim välja.
 - Režiim **Private Rear** on saadaval ainult siis, kui tagakõlar on ühendatud.
 - **Q-Symphony** ühendamisel lülitub režiim **Private Rear** automaatselt välja ja seda ei saa uuesti sisse lülitada.
- **Sync**: Kui video ja heli on teleri ja Soundbari kaudu esitamisel sünkroonist väljas, avage **Heli juhtimine** ning valige **Sync**. Seejärel kasutage nuppe **Üles/Alla**, et reguleerida heli viivitust vahemikus 0 kuni 300 millisekundit.
 - **Sync** on toetatud ainult teatud funktsioonide puhul.
- **Surround Speaker**: seaded võivad erineda olenevalt ühilduvate ruumhelikõlarite (kaasaarvatud Soundbarid) tehnilistest andmetest.
- **Virtual**: Kui režiim **Surround** on sisse lülitatud, pakub see Dolby/DTS sisu esitamisel laiendatud heliefekte.
Seda funktsiooni saab sisse ja välja lülitada, kasutades nuppe **Üles/Alla**.
- **Moderate Bass**: Kui see on **ON**, on bassikõlar vaigistatud ja bass kõlab Soundbari kaudu. Kui see on **OFF**, lülitatakse bassikõlar sisse ja Soundbari kaudu bassi ei väljastata.
- Iga sageduse heli reguleerimiseks vajutage nuppu  (**Heli juhtimine**) ja hoidke seda umbes 5 sekundit all. Saate valida 150 Hz, 300 Hz, 600 Hz, 1,2 kHz, 2,5 kHz, 5 kHz või 10 kHz nuppudega **Vasak/Parem** ja teha muudatusi vahemikus -6 kuni +6 nuppudega **Üles/Alla**.
(See funktsioon töötab ainult siis, kui helirežiimiks on seatud **Standard**.)

Väljundi tehnilised andmed iga helirežiimi puhul

DTS:X ei pruugi mudelist või piirkonnast olenevalt olla toetatud.

Kasutades ainult bassikõlarit

[HW-Q900H]

Efekt	Sisend	Väljund
Standard	2.0 kanal	2.1 kanal
	5.1 kanal	5.1 kanal
	7.1 kanal	7.1 kanal
	Dolby Atmos®	7.1.2 kanal
Surround Game Pro Adaptive Sound	2.0 kanal	7.1.2 kanal
	5.1 kanal	7.1.2 kanal
	7.1 kanal	7.1.2 kanal
	Dolby Atmos®	7.1.2 kanal

[HW-Q800H]

Efekt	Sisend	Väljund
Standard	2.0 kanal	2.1 kanal
	5.1 kanal	5.1 kanal
	7.1 kanal	5.1 kanal
	Dolby Atmos®	5.1.2 kanal
Surround Game Pro Adaptive Sound	2.0 kanal	5.1.2 kanal
	5.1 kanal	5.1.2 kanal
	7.1 kanal	5.1.2 kanal
	Dolby Atmos®	5.1.2 kanal

[HW-Q600H]

Efekt	Sisend	Väljund
Standard	2.0 kanal	2.1 kanal
	5.1 kanal	3.1 kanal
	7.1 kanal	3.1 kanal
	Dolby Atmos®	3.1.2 kanal
Surround Game Pro Adaptive Sound	2.0 kanal	3.1.2 kanal
	5.1 kanal	3.1.2 kanal
	7.1 kanal	3.1.2 kanal
	Dolby Atmos®	3.1.2 kanal

Bassikõlari ja ruumihelikõlari koos kasutamine

[HW-Q990H]

Efekt	Sisend	Väljund
Standard	2.0 kanal	2.1 kanal
	5.1 kanal	5.1 kanal
	7.1 kanal	7.1 kanal
	Dolby Atmos®, DTS:X	7.1.4 kanal
Surround Game Pro Adaptive Sound	2.0 kanal	11.1.4 kanal
	5.1 kanal	11.1.4 kanal
	7.1 kanal	11.1.4 kanal
	Dolby Atmos®, DTS:X	11.1.4 kanal

[HW-Q930H]

Efekt	Sisend	Väljund
Standard	2.0 kanal	2.1 kanal
	5.1 kanal	5.1 kanal
	7.1 kanal	7.1 kanal
	Dolby Atmos®	7.1.4 kanal
Surround Game Pro Adaptive Sound	2.0 kanal	9.1.4 kanal
	5.1 kanal	9.1.4 kanal
	7.1 kanal	9.1.4 kanal
	Dolby Atmos®	9.1.4 kanal

Bassikõlari ja tagakõlari (SWA-9500S, valikuline) koos kasutamine

[HW-Q900H]

Efekt	Sisend	Väljund
Standard	2.0 kanal	2.1 kanal
	5.1 kanal	5.1 kanal
	7.1 kanal	7.1 kanal
	Dolby Atmos®	7.1.4 kanal
Surround Game Pro Adaptive Sound	2.0 kanal	9.1.4 kanal
	5.1 kanal	9.1.4 kanal
	7.1 kanal	9.1.4 kanal
	Dolby Atmos®	9.1.4 kanal

[HW-Q800H]

Efekt	Sisend	Väljund
Standard	2.0 kanal	2.1 kanal
	5.1 kanal	5.1 kanal
	7.1 kanal	7.1 kanal
	Dolby Atmos®	7.1.4 kanal
Surround Game Pro Adaptive Sound	2.0 kanal	7.1.4 kanal
	5.1 kanal	7.1.4 kanal
	7.1 kanal	7.1.4 kanal
	Dolby Atmos®	7.1.4 kanal

[HW-Q600H]

Efekt	Sisend	Väljund
Standard	2.0 kanal	2.1 kanal
	5.1 kanal	5.1 kanal
	7.1 kanal	5.1 kanal
	Dolby Atmos®	5.1.4 kanal
Surround Game Pro Adaptive Sound	2.0 kanal	5.1.4 kanal
	5.1 kanal	5.1.4 kanal
	7.1 kanal	5.1.4 kanal
	Dolby Atmos®	5.1.4 kanal

Ruumheliikõlarid ei väljasta heli 2 kanaliga väljundi jaoks, kui efektirežiim **Standard** on aktiivne. Ruumheliikõlarite heli sisselülitamiseks valige efektirežiimiks **Surround**.

Soundbari helitugevuse reguleerimine teleri kaugjuhtimispuldiga

See funktsioon võimaldab teil teleri kaugjuhtimispuldi abil Soundbari helitugevust reguleerida.

- Seda funktsiooni on võimalik kasutada ainult IR-kaugjuhtimispultidega. Bluetoothi kaugjuhtimispulte (need, mis vajavad sidumist) ei toetata.
- Selle funktsiooni kasutamiseks seadke teleri kõlar valikule **Väline kõlar**.
- Seda funktsiooni toetavad tootjad Samsung, VIZIO, LG, Sony, Sharp, PHILIPS, PANASONIC, TOSHIBA, Hisense, RCA

- Lülitage Soundbar välja.
- Lükake nupp **WOOFER** üles ja hoidke seda all 5 sekundit. Kui vajutate ja hoiate nuppu **WOOFER** kuni 5 sekundit all, muutub režiim järgmises järjestuses: **OFF-TV REMOTE** (vaikeväärtus), **SAMSUNG-TV REMOTE** ja seejärel **ALL-TV REMOTE**.

Kaugjuhtimispuldi nupp	Kuva	Olek
5 sekundit + - WOOFER ↑	 (Vaikerežiim) OFF-TV REMOTE	Keelab teleri kaugjuhtimispuldi.
5 sekundit + - WOOFER ↑	SAMSUNG-TV REMOTE	Juhib Soundbari Samsungi teleri IR kaugjuhtimispuldiga.
5 sekundit + - WOOFER ↑	ALL-TV REMOTE	Juhib Soundbari teise teleri tootja IR kaugjuhtimispuldiga.

05 Soundbari ühendamine muude üksustega

Toite ja seadmete ühendamine

Kasutage bassikõlari, ruumhelikõlarite ja Soundbari seinakontakti ühendamiseks toitejuhtmeid järgmises järjestuses:

- Teavet toiteallika ja voolutarbe kohta leiate toote all või taga paiknevalt sildilt.
- Toitejuhet seinakontaktist lahti ühendades haarake alati kindlalt pistikust ja tõmmake seda otse. Ärge tõmmake toitejuhtmest endast.
- Kui kõik seadmed on ühendatud, ühendage Soundbar ja muud seadmed vooluvõrku.
- Ruumhelikõlarid ei pruugi toote mudelist olenevalt komplekti kuuluda.

- Ühendage toitejuhe bassikõlariga.

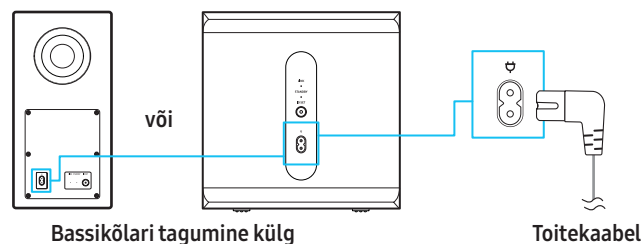

- Ühendage toitejuhtmed vasak- ja parempoolse ruumhelikõlariga.
 - Ruumhelikõlarid ei pruugi teatud mudelite komplekti kuuluda.

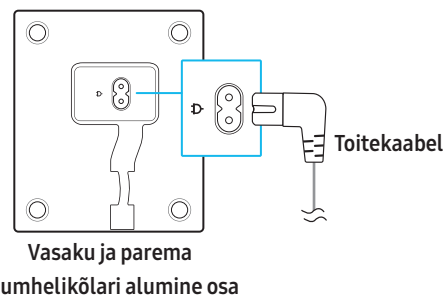

- Ühendage toitejuhte Soundbariga.

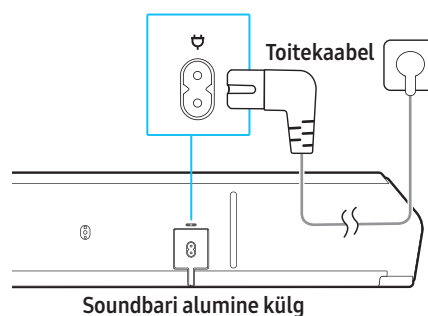

4. Ühendage toide Soundbari, bassikõlari ja ruumhelikõlaritega. Soundbari sisselülitamisel ühendavad bassikõlar ja ruumhelikõlarid sellega automaatselt.

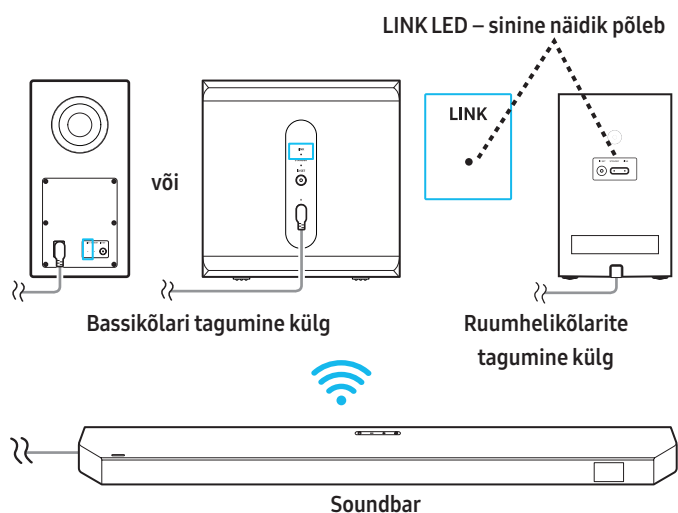

MÄRKUS

- Esmalt ühendage bassikõlar ja ruumhelikõlarid vooluvõrku, seejärel lülitage soundbar sisse, kui see on vooluvõrku ühendatud. Kui Soundbar on sisse lülitatud, ühenduvad bassikõlar ja ruumhelikõlarid automaatselt.
- Kui ühendate toitejuhtme lahti, kui Soundbar on sisse lülitatud, ja ühendate selle uuesti vooluvõrku, lülitub Soundbar automaatselt sisse.

Bassikõlari ja ruumhelikõlarite käsitsi ühendamise

Enne kõlarite käsitsi ühendamist

- Veenduge, et Soundbar, bassikõlar ja ruumhelikõlarid oleksid ühendatud pistikupesaga.
- Veenduge, et Soundbar oleks välja lülitatud.
- Ruumhelikõlarid ei pruugi teatud mudelite komplekti kuuluda.

1. Vajutage bassikõlari ja ruumhelikõlarite tagumisel küljel olevat nuppu **ID SET** ja hoidke seda all 5 sekundit või kauem.
 - Iga kõlari taga olev punane näidik lülitub välja ja sinine näidik vilgub kiiresti.

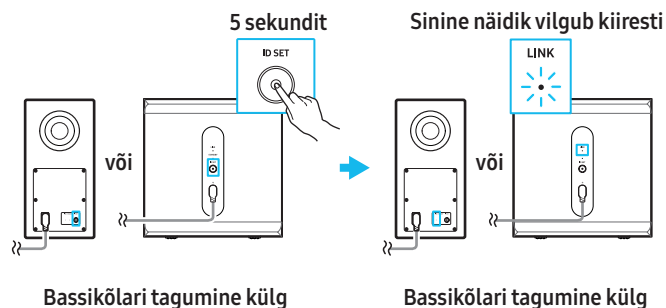

Bassikõlari tagumine külj

Bassikõlari tagumine külj

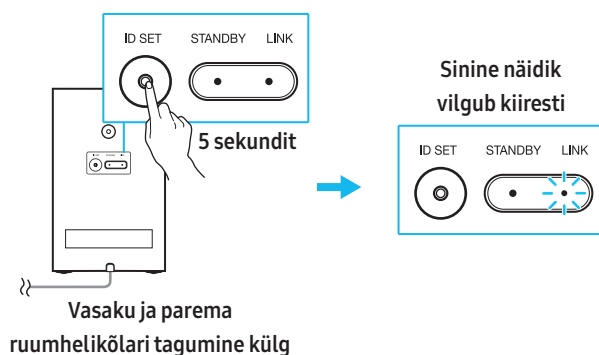

Vasaku ja parema ruumhelikõlari tagumine külj

2. Vajutage kaugjuhtimispuldi nuppu **Üles** ja hoidke seda all 5 sekundit.
 - Teade **ID SET** kuvatakse korraks Soundbari ekraanil ja seejärel kaob.
 - Pärast teadet **ID SET** lülitub Soundbar automaatselt sisse.

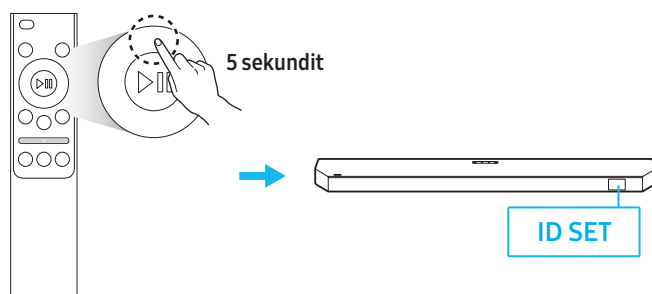

3. Veenduge, et LED näidik LINK muutuks siniseks (mis näitab edukat ühendust).

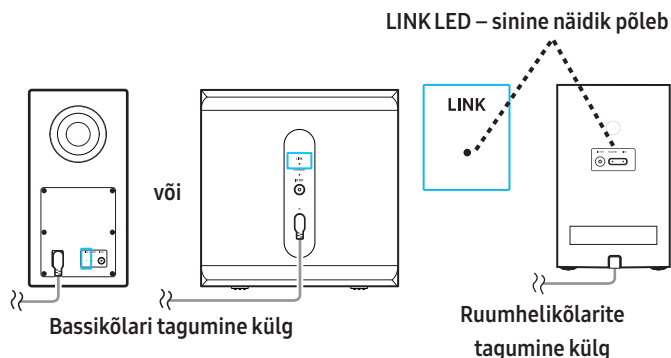

Kui Soundbar on bassikõlari ja ruumhelikõlariga õigesti ühendatud, lõpetab LED näidik LINK vilkumise ja muutub siniseks.

MÄRKUS

- Ruumhelikõlarid ei pruugi toote mudelist olenevalt komplekti kuuluda.
- Kuidas Tx-moodulit lähtestada
 - Lülitage Soundbar välja.
 - Vajutage kaugjuhtimispuldi nuppu **Vasak** ja hoidke seda all 5 sekundit.
 - Järgige juhiseid jaotises [Bassikõlari ja ruumhelikõlarite käsitsi ühendamine](#).

Bassikõlari ja ruumhelikõlarite tagumise näidiku olek

LED-näidik	Olek	Tõrkeotsing
Bassikõlar või (Sinine näidik põleb) Ruumhelikõlar (Sinine näidik vilgub)	Ühendus on loodud (tavapärase töö) Ühenduse taastamine	– Kontrollige, kas Soundbari toitekaabel on korralikult ühendatud, või oodake umbes 5 minutit. Kui vilkumine jätkub, ühendage bassikõlari ja ruumhelikõlarid käsitsi. Vaadake jaotist „ Bassikõlari ja ruumhelikõlarite käsitsi ühendamine “.
Bassikõlar või (Punane näidik põleb) Ruumhelikõlar (Punane näidik põleb)	Ooterežiimis (Soundbar välja lülitatud) Ühendus ebaõnnestus	Kontrollige, kas Soundbari toitekaabel on korralikult ühendatud. Proovige uuesti ühendada. Vaadake jaotist „ Bassikõlari ja ruumhelikõlarite käsitsi ühendamine “.
Bassikõlar või (Punane ja sinine näidik vilguvad samaaegselt) Ruumhelikõlar (Punane ja sinine näidik vilguvad samaaegselt)	Toote rike	Vaadake juhendist Samsungi teeninduskeskuse kontaktteavet.

MÄRKUS

- Kui Soundbar on välja lülitatud, lülitub bassikõlar režiimi **Standby**. Näidik **STANDBY** seadme tagaküljel vilgub kiiresti siniselt ja muutub seejärel punaseks.
- Kui läheduses on Soundbariga sama sagedust kasutatav seade, võib esineda häireid, mis võivad põhjustada heli edastamise katkemise.
- Soundbari juhtmevaba signaali saab tavalistes paigaldustingimustes edastada kuni 10 meetri kaugusele, kuid see vahemaa võib olenevalt töökeskkonnast erineda. Kui Soundbari ja bassikõlari või ruumhelikõlarite vahel on terassein või raudbetoon, blokeeritakse traadita signaal, mis ei lase tootel korralikult töötada.
- Ruumhelikõlarid ei pruugi toote mudelist olenevalt komplekti kuuluda.

⚠ ETTEVAATUST!

- Juhtmevaba antenn on bassikõlarisse ja ruumhelikõlaritesse sisse ehitatud. Hoidke eemal veest ja niiskusest.
- Optimaalse helikvaliteedi tagamiseks vältige takistuste asetamist bassikõlari või ruumhelikõlarite ümber.
- Ärge sisestage ühtegi kehaosa ega võõrkeha bassikõlari kanalisse.
- Ärge kasutage bassikõlari kanalit kinnituspunktina ega riputage bassikõlarit kanali abil seinale.

Kõlari paigutuse juhend

Soovitav kõlari paigutus

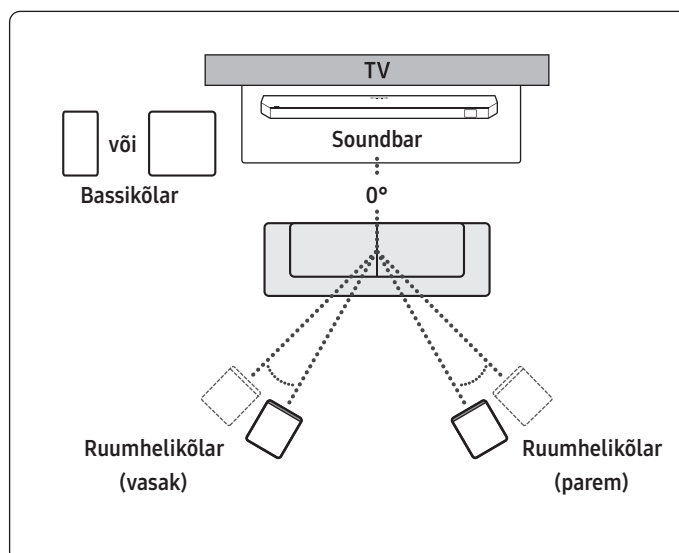

⚠ ETTEVAATUST!

- Juhtmevaba antenn on bassikõlarisse ja ruumhelikõlaritesse sisse ehitatud. Hoidke eemal veest ja niiskusest.
- Optimaalse helikvaliteedi tagamiseks vältige takistuste asetamist bassikõlari või ruumhelikõlarite ümber.
- Ruumhelikõlarid ei pruugi toote mudelist olenevalt komplekti kuuluda.

Soovitav kõlarite paigutus režiimis Surround Speaker

Reguleerige ruumheli kõlareid nii, et need oleksid optimaalse ruumilise heli jaoks tõhusalt paigutatud. Paigutage üksused vastavalt allolevale diagrammile.

Selle režiimi sisselülitamiseks valige Soundbari kaugjuhtimispuldil režiim **Surround Speaker**.

( (Heli juhtimine) → Surround Speaker → ▲ (Üles) / ▼ (Alla) → Front / Rear)

Tagumine paigutus

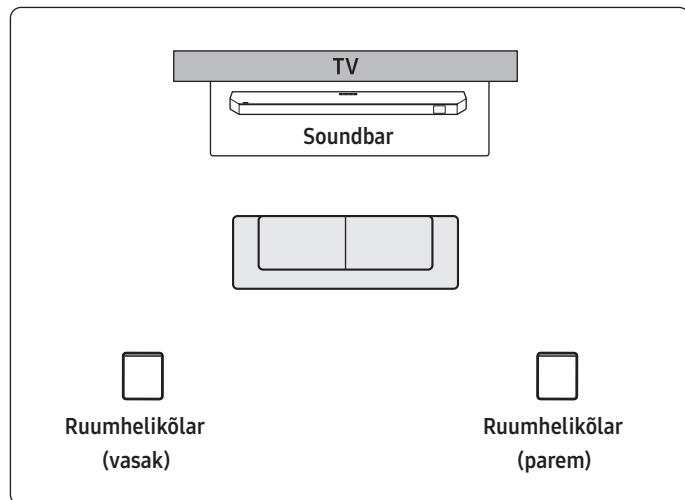

Eesmine paigutus (HW-Q990H)

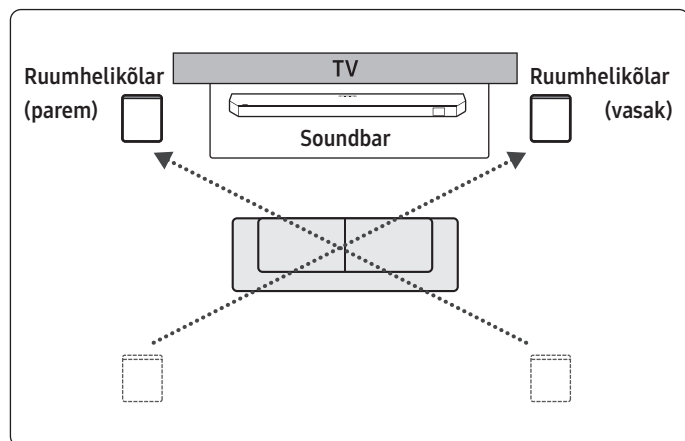

Eesmine paigutus (HW-Q930H)

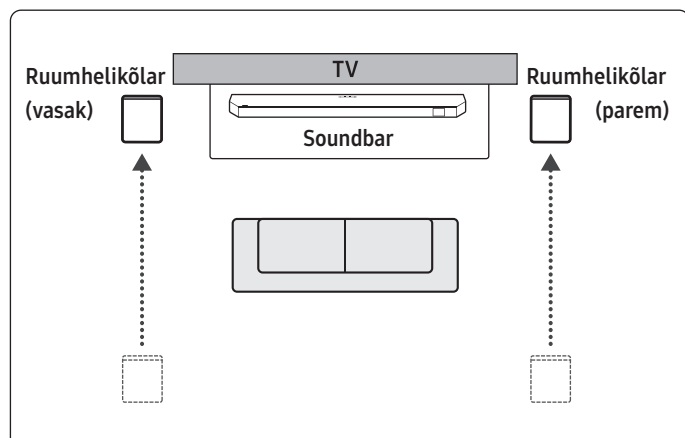

MÄRKUS

- See funktsioon töötab ainult Soundbaridega, mis on kaasas kindlate ruumheli kõlaritega.
- Asetage režiimis **Front** eesmised kõlarid nii, et need oleksid suunatud kuulaja poole.
- Vaikimisi on režiimi **Surround Speaker** jaoks seatud tagumine paigutus.
- Ruumheli kõlarid ei pruugi toote mudelist olenevalt komplekti kuuluda.

06 Teleriga ühendamine

Ühendamine teleriga, mis toetab HDMI ARC-i (helitagastuskanal)

⚠ ETTEVAATUST!

- Kui ühendatud on nii HDMI-kaabel kui ka optiline kaabel, on HDMI-kaabli signaal prioriteetne.
- Kui ühendate teleri ja Soundbari HDMI-kaabliga, ühendage kaabel kindlasti ARC-porti. Kui õiget porti ei kasutata, ei tee teler heli.
- Soovitatav on kasutada HDMI.org poolt sertifitseeritud HDMI-kaableid.

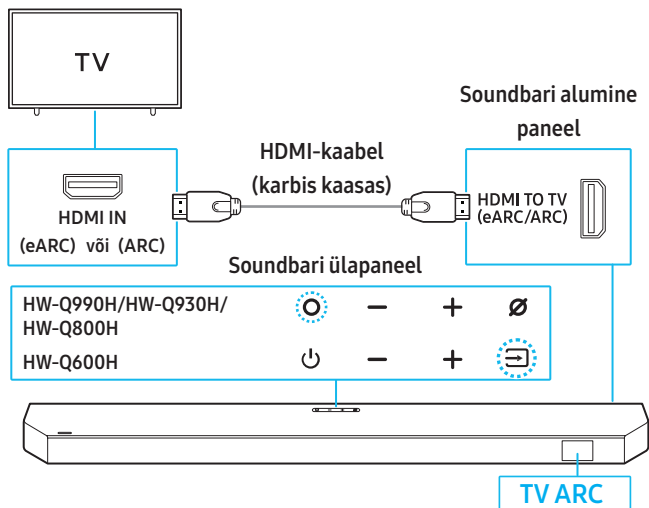

1. Kui Soundbar ja teler on välja lülitatud, ühendage HDMI-kaabel ülaltoodud joonisel näidatud viisil.
2. Lülitage Soundbar ja teler sisse.
3. Soundbari ekraanil kuvatakse „TV ARC“ ja teleri heli esitatakse läbi Soundbari.
 - Kui teleri heli ei väljastata, vajutage Soundbari ülaosas nuppu **Mitu** või nuppu **Allikas** või vajutage kaugjuhtimispuldi nuppu **Allikas**, et valida režiim **TV ARC**. Kuvatakse „TV ARC“ ja kostab teleri heli.
 - Kui ühendate teleriga, mis toetab eARC-funktsiooni, kuvatakse „TV eARC“ ja kostab heli.
 - Ühenduse loomiseks eARC-ga peab eARC funktsioon olema teleri menüüs sisse lülitatud. Lisateavet sätete konfigureerimise kohta leiate teleri kasutusjuhendist.
(nt) Samsungi teler: Valeht (🏠) → Seaded (⚙️) → Kõik seaded (⚙️) → Heli → Täpsemad seaded → HDMI-eARC režiim (Automaatne)
 - Kui „TV ARC“ ei ilmu Soundbari ekraanile, kontrollige, kas HDMI-kaabel on korralikult õigesse porti ühendatud.
 - Saate kasutada Soundbari helitugevuse muutmiseks teleri kaugjuhtimispuldi helitugevuse nuppe.

MÄRKUS

- Kui ühendate HDMI ARC-i (Audio Return Channel) toetava teleri ja Soundbari HDMI-kaabli abil, saab digitaalseid video- ja heliandmeid edastada ilma optilise kaablit.
- Võimalusel on soovitatav kasutada südamikuta HDMI-kaablit. Kui kasutate südamikuta HDMI-kaablit, veenduge, et selle läbimõõt oleks alla 14 mm.
- See funktsioon ei tööta, kui HDMI-kaabel ei toeta ARC-i.
- Kui edastuse heli on kodeeritud Dolby Digitaliga ja teleri digitaalväljundheli vorminguks on valitud PCM, on optimaalse heli saavutamiseks soovituslik muuta seaded valikule Digital, Dolby Digital+ või Auto. Seadistuse muutmise tagab parema helikvaliteedi. (Dolby Digital ja PCM võivad olla olenevalt tootjast teleri menüüs teistmoodi nimetatud.)
- ARC/eARC protokollidel on Dolby Atmos® tugi.
- Dolby Atmos® toe kohta lisateabe saamiseks kontrollige soovitud sisu.

Ühendamine optilise kaabliga

Ühendamiseelne kontroll-loend

- Kui ühendatud on nii HDMI-kaabel kui ka optiline kaabel, on HDMI-kaabli signaal prioriteetne.
- Optilise kaabli kasutamisel eemaldage enne kasutamist kindlasti optilise kaabli kate.

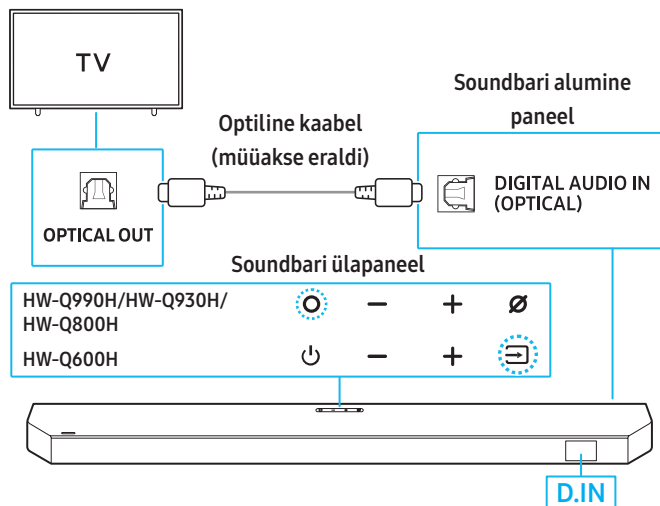

1. Kui teler ja Soundbar on välja lülitatud, ühendage Soundbari **DIGITAL AUDIO IN (OPTICAL)** välisseadme porti OPTICAL OUT, kasutades optilist kaablit (müüakse eraldi), nagu on näidatud ülaltoodud diagrammil.
2. Lülitage Soundbar ja teler sisse.
3. Vajutage Soundbari ülapaneeleil nuppu **Mitu** või nuppu **Allikas** või kaugjuhtimispuldil nuppu **Allikas**, et valida režiim **D.IN**.
4. Teleri esitatakse Soundbari kaudu.

Bluetoothi abil ühendamine

Samsungi teleri ühendamine Soundbariga Bluetoothi abil võimaldab nautida stereoheli ilma kaableid kasutamata.

- Korraga saab Bluetoothi abil ühendada ainult ühe Samsungi teleri.
- Saate ühenduse luua Bluetoothi toega Samsungi teleriga. Kontrollige kindlasti oma teleri tehnilisi andmeid.

Esimest korda Bluetoothiga ühenduse loomine

1. Vajutage kaugjuhtimispuldil nuppu **Pair**, et siseneda režiimi **BT PAIRING**.

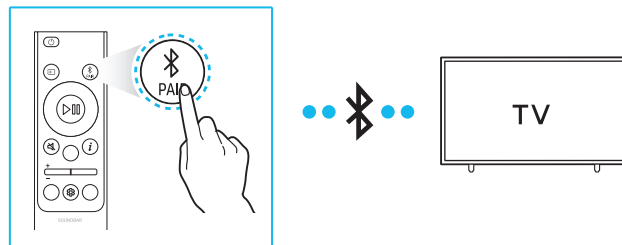

Kaugjuhtimispult

(Või)

Vajutage Soundbari ülapaneeleil nuppu **Mikrofon** või nuppu **Allikas** ja hoidke seda all vähemalt 3 sekundit, kuni kuvatakse tekst „**BT PAIRING**“.

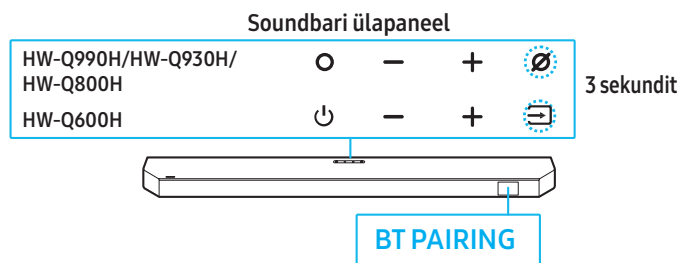

2. Avage Bluetoothi menüü Samsungi teleris, mida soovite ühendada. (Näited: Avaleht (🏠) → Seaded (⚙️) → Kõik seaded (⚙️) → Heli → Heliväljund → Bluetooth-kõlarite loend → Q-Series Soundbar (Bluetooth))
3. Valige teleris kuvatavast loendist „**Q-Series Soundbar**“.
Samsungi teleri Bluetooth-seadmete loendis kuvatakse seadme jaoks „**Vajalik on sidumine**“ või „**Ühildatud**“. Valige ühenduse loomiseks suvand.
 - Kui Samsungi teler ja Soundbar on ühendatud, kuvatakse Soundbari esipaneeli ekraanil [TV name] → „**BT**“.
4. Nüüd saate Samsungi teleri heli nautida läbi Soundbari.
 - Kui olete Soundbari edukalt oma Samsungi teleriga Bluetoothi kaudu ühendanud, saate uuesti ühenduse loomiseks kasutada režiimi **BT READY**.

Kui seadme ühendamine ebaõnnestub



- Kui kõlarite loendis kuvatakse varem ühendatud Soundbar (nt **Q-Series Soundbar**), kustutage see.
- Korra etappe 1–3.

Soundbari ja Samsungi teleri ühenduse katkestamine

Vajutage Soundbari ülapaneeil nuppu  (Mitu) või  (Allikas) või kaugjuhtimispuldil nuppu  (Allikas), et valida muu režiim kui BT.

- Ühenduse katkestamine võib võtta mõne sekundi, kuna teler ootab Soundbari vastust.
(Katkestamise aeg võib olenevalt Samsungi teleri mudelist erineda.)

Mis on valikute BT READY ja BT PAIRING erinevus?

- **BT READY:** Selles režiimis saab eelnevalt ühendatud teleri või mobiilseadme ühendada Soundbariga.
- **BT PAIRING:** Selles režiimis saab ühendada Soundbariga uue seadme. (Vajutage kaugjuhtimispuldil nuppu  Pair või vajutage Soundbari ülapaneeil all nuppu  (Mikrofon) või  (Allikas) ja hoidke seda all 3 sekundit.)



Ettevaatusabinõud Bluetoothiga ühenduse loomisel

- Seade, mille soovite Soundbariga Bluetoothi kaudu ühendada, peaks olema 1 meetri raadiuses.
- Kui Bluetooth-seadme ühendamisel küsitakse PIN-koodi, sisestage <0000>.
- Soundbar lülitub automaatselt välja pärast 18-minutilist tegevusetust ooterežiimis.
- Soundbaril võib olla raskusi saadaolevate Bluetooth-seadmete otsimisel või õige ühenduse loomisel järgmistel tingimustel:
 - Kui läheduses on elektroonilisi seadmeid või raadiohäireid tekitavaid seadmeid.
 - Kui Soundbariga on ühildatud samal ajal mitu Bluetooth-seadet.
 - Kui Bluetooth-seade on välja lülitatud, leivialast väljas või esineb talitlushäireid.
- Elektroonilised seadmed võivad põhjustada raadiohäireid. Hoidke kõik elektromagnetlaineid tekitavad seadmed Soundbarist eemal. (nt mikrolaineahi, traadita kohtvõrk jne)
- Bluetoothi aktiveerimiseks või desaktiveerimiseks vajutage kaugjuhtimispuldil nuppu **TONE CONTROL** ja hoidke seda all 30 sekundit või kauem.
- **Kui aktiveerite või desaktiveerite Bluetooth-ühenduse, taaskäivitub Soundbar automaatselt.**

Wi-Fi (juhtmevaba võrgu) kaudu ühendamine

Ühendamiseelne kontroll-loend

- Wi-Fi-ühendus on saadaval ainult Samsungi teleri korral.
- Kontrollige, kas **juhtmevaba marsruuter (Wi-Fi)** on sisse lülitatud ja kas **teler on juhtmevaba marsruuteriga ühendatud**.
- Ühendage Soundbar ja teler samasse Wi-Fi võrku.
- Kui teie juhtmevaba marsruuter (Wi-Fi) kasutab DFS-kanalit, ei saa te telerit ja Soundbari Wi-Fi kaudu ühendada. Üksikasjalikumat teavet küsige oma Interneti-teenuse pakkuvalt.
- Vaadake oma teleri kasutusjuhendit, kuna menüü võib varieeruda sõltuvalt tootmisaastast.
- Teleri ja Soundbari Wi-Fi kaudu ühendamiseks ühendage juhtmevaba marsruuteriga esmalt Soundbar.

1. Lisateavet Wi-Fi ja Soundbari ühendamise kohta vaadake jaotisest „[Wi-Fi \(juhtmevaba võrgu\) kaudu ühendamine](#)“.
2. Muutke menüüs teleri heli sisendallikaks Soundbar.
 - **Alates aastast 2017 välja antud Samsung teleritele**
Avaleht () → Seaded () → Kõik seaded () → Heli → Heliväljund → Q-Series Soundbar (Wi-Fi)

MÄRKUS

- Wi-Fi Dolby Atmos ühenduvus on saadaval ainult mõnede Samsungi telerite ja Soundbaride puhul.
- Wi-Fi aktiveerimiseks või desaktiveerimiseks vajutage kaugjuhtimispuldil nuppu **CH LEVEL** ja hoidke seda all 30 sekundit või kauem.
- **Kui aktiveerite või desaktiveerite Wi-Fi-ühenduse, taaskäivitub Soundbar automaatselt.**

Funktsiooni Q-Symphony kasutamine

- Kui ühendate Soundbari Samsungi teleriga, mis toetab Q-Symphonyt, esitatakse heli korraga nii Soundbarist kui ka telerist. Saate nautida rikkalikumat ja kaasahaaravat heli teleri ruumilise heli abil.
- Kui Soundbar on teleriga ühendatud, kuvatakse menüü **Q-Symphony**.
(Seaded (⚙️) → Kõik seaded (⚙️) → Heli → Heliväljund)

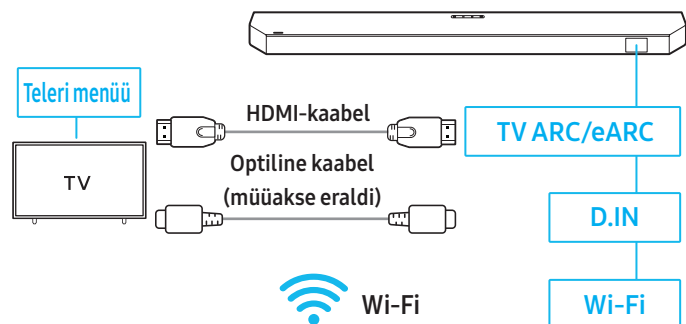

MÄRKUS

- See töötab koos teleri poolt toetatud koodekiga.
- Seda funktsiooni toetatakse ainult siis, kui see on ühendatud HDMI-kaabli, optilise kaabli (müüakse eraldi) või Wi-Fi kaudu.
- teleris kuvatavad teated võivad olenevalt mudelist erineda.
- Kontrollige ja vaadake, kas teie Soundbar ja teler on ühendatud sama Wi-Fi-võrgu/-sagedusega.
- See funktsioon on saadaval mõnede Samsungi telerite ja Soundbaride puhul.

SpaceFit Sound Pro kasutamine

See funktsioon analüüsib Soundbari mikrofoni abil teie kuulamisruumi, et pakkuda optimaalset helikvaliteeti. Heli optimeerimine toimub automaatselt.

1. meetod. Soundbari ühendamine

Selle funktsiooni kasutamiseks lülitage kaugjuhtimispuldi abil sisse režiim **SpaceFit Sound Pro**.

1. Vajutage nuppu (**Heli juhtimine**), et lülitada sisse režiim **SpaceFit Sound Pro**. Ekraanil kuvatakse „**SPACEFIT SOUND PRO OFF**“.
 2. **SpaceFit Sound Pro** sisselülitamiseks vajutage kaugjuhtimispuldil nuppu **Üles**. Ekraanil kuvatakse „**ON**“.
 3. **SpaceFit Sound Pro** väljalülitamiseks vajutage kaugjuhtimispuldil nuppu **Alla**. Ekraanil kuvatakse „**OFF**“.
- See on saadaval kõigis helirežiimides.

2. meetod. Teleriga ühendamine

Selle funktsiooni kasutamiseks lülitage Samsungi teleri menüüs sisse režiim Kohanduv heli+.

(Avaleht (🏠) → Seaded (⚙️) → Kõik seaded (⚙️) → Üldine → AI-režiimi seaded → Kohanduv heli+)

- Kui lülitate teleri menüüs sisse režiimi **Kohanduv heli+**, muudetakse Soundbari helirežiimiks **Kohanduv heli+**.

MÄRKUS

- See funktsioon töötab ainult mõne Samsungi teleri puhul, mis on ühendatud Soundbariga.
- Mudel HW-Q600H toetab ainult meetodit „**Teleriga ühendamine**“.

07 Välisseadme ühendamine

HDMI-kaabli abil ühendamine

Ühendamiseelne kontroll-loend

- Kui sekundaarsed heliseaded on sisse lülitatud, lülitage need heliväljundi valikutes välja.
- Kontrollige, kas vaadataval sisul on Dolby Atmos®/DTS:X tugi.
- Valige HDMI-kaabel, mis vastab nõutavatele HDMI sisendi/väljundi tehnilistele andmetele.
- UHD-signaale vastuvõtmiseks peate kasutama õiget HDMI-kaablit, millel on HDMI.org sertifikaat.
 - HW-Q990H/Q900H : Ülikiire HDMI cable
 - HW-Q930H/Q800H/Q600H: Kiire premium HDMI kaabel
- UHD-signaale vastuvõtmiseks kontrollige oma teleri ja välisseadme videosituse tehnilisi andmeid ning ka kasutatava seadme sätteid.
- Lisateavet leiate oma teleri või välisseadme kasutusjuhendist.

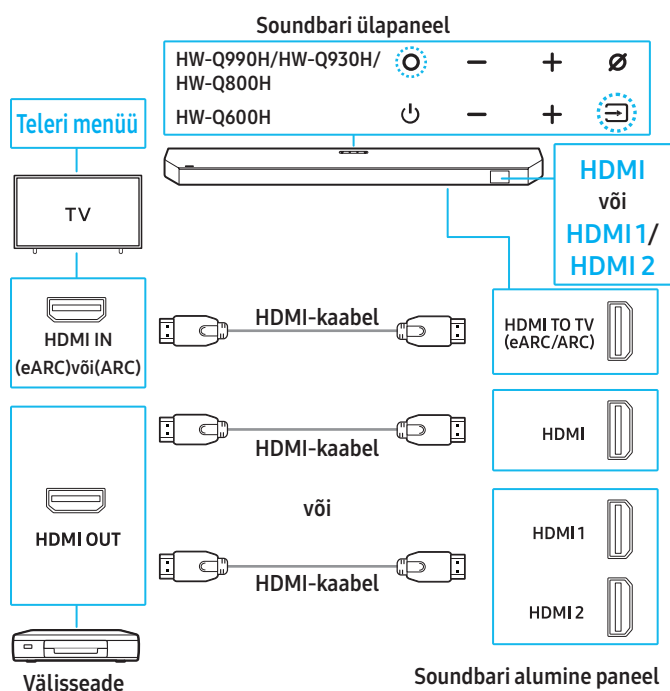

1. Ühendage HDMI-kaabli abil välisseadme port HDMI OUT ja Soundbari allservas asuv HDMI port.
2. Ühendage komplekti kuuluva HDMI-kaabli abil teleri port HDMI IN ja Soundbari allservas asuv HDMI TO TV (eARC/ARC)-port.
3. Lülitage Soundbar, teler ja välisseade sisse.
4. Vajutage Soundbari ülapaneelil nuppu **Mitu** või **Allikas** või kaugjuhtimispuuldil nuppu **Allikas**, et valida režiim **HDMI** või **HDMI 1 / HDMI 2**.
5. Valitud režiim **HDMI** või **HDMI 1 / HDMI 2** kuvatakse Soundbari ekraanipaneelil ja esitatakse heli.

MÄRKUS

- DTS:X ei pruugi mudelist või piirkonnast olenevalt olla toetatud.
- Kasutades Dolby Atmos®/DTS:X: Kui sisendallikas on Dolby Atmos®/DTS:X, vaadake jaotist „[Väljundi tehnilised andmed iga helirežiimi puhul](#)“.
- Kui Dolby Atmos® on aktiivne, kuvatakse ekraanil tekst „**DOLBY ATMOS**“.
- Kui DTS:X on aktiivne, kuvatakse ekraanil tekst „**DTS:X**“.
- Tehnoloogia Dolby Atmos®/DTS:X konfigureerimine BD-mängijas või muus seadmes
Kontrollige heliväljundi valikuid BD-mängija või muu seadme sätete menüüst. Heliväljundi valikutes tuleks bitivoo jaoks valida „Kodeering puudub“.
Näide. Samsungi BD-mängija korral: valige Avamenüü → Heli → Digitaalne väljund ja seejärel valige Bitivoo (töötlemata)

UHD-signaali toe tehnilised andmed (3840 × 2160p)

[HW-Q990H / HW-Q900H]

Kaardrisagedus (kaadrit/s)	Värvisügavus	RGB 4 : 4 : 4	YCbCr 4 : 4	YCbCr 2 : 2	YCbCr 2 : 0
< 60	8 bitti	0	0	0	0
	10 bitti	0	0	0	0
	12 bitti	0	0	0	0
120	8 bitti	0	0	0	0
	10 bitti	0	0	0	0
	12 bitti	-	-	0	0

[HW-Q930H / HW-Q800H]

Kaardrisagedus (kaadrit/s)	Värvisügavus	RGB 4 : 4 : 4	YCbCr 4 : 4	YCbCr 2 : 2	YCbCr 2 : 0
< 60	8 bitti	0	0	0	0
	10 bitti	-	-	0	0
	12 bitti	-	-	-	-
120	8 bitti	-	-	-	-
	10 bitti	-	-	-	-
	12 bitti	-	-	-	-

- Toetatud tehnilised andmed võivad erineda olenevalt Soundbariga ühendatud välisseadmest või kasutustingimustest.

Ühendamine optilise kaabliga

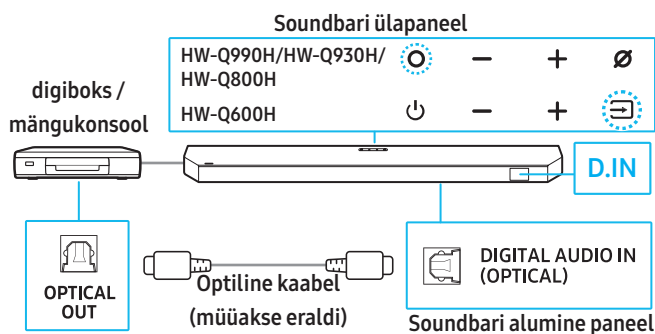

1. Ühendage optilise kaabli abil (müüakse eraldi) Soundbari port DIGITAL AUDIO IN (OPTICAL) välisseadme pordiga OPTICAL OUT.
2. Lülitage Soundbar ja välisseade sisse.
3. Režiimi **D.IN** valimiseks vajutage Soundbari ülapaneelil nuppu **Mitu** või **Allikas** või kaugjuhtimispuuldil nuppu **Allikas**.
4. Teie Soundbar esitab välisseadme heli.

08 Mobiilseadme ühendamine

Bluetoothi abil ühendamine

Mobiilseadme ühendamine Soundbariga Bluetoothi kaudu võimaldab nautida stereoheli ilma kaableid kasutamata.

- Soundbar lülitub sisse, kui proovite ühendada eelnevalt ühildatud Bluetooth-seadet, kui Soundbar on välja lülitatud.

Esimest korda Bluetoothiga ühenduse loomine

- Seade, mille soovite Soundbariga Bluetoothi kaudu ühendada, peaks olema 1 meetri raadiuses.
1. Vajutage kaugjuhtimispuldil nuppu **Pair**, et siseneda režiimi **BT PAIRING**.

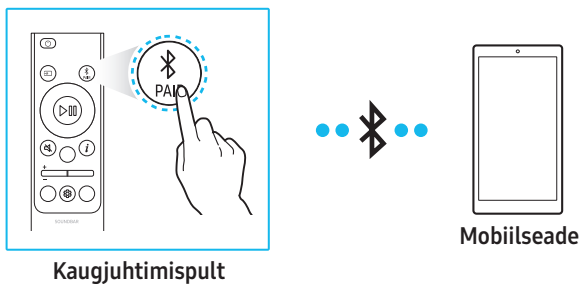

(Või)

Vajutage Soundbari ülapaneeil nuppu **Ø (Mikrofon)** või nuppu **↔ (Allikas)** ja hoidke seda all vähemalt 3 sekundit, kuni kuvatakse tekst „**BT PAIRING**“.

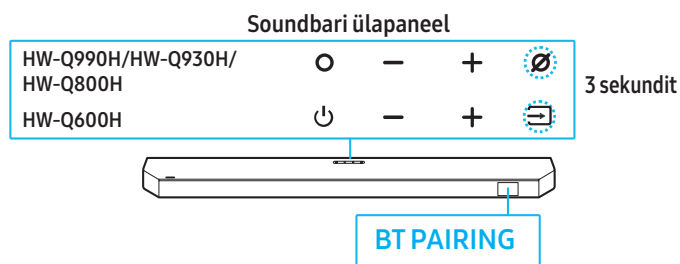

2. Valige seadmes kuvatavast loendist „**Q-Series Soundbar**“.
 - Kui mobiilseade ja Soundbar on ühendatud, kuvatakse Soundbari esipaneelil ekraanil **[Mobiilseadme nimi] → „BT“**.
3. Nautige Bluetoothi kaudu ühendatud mobiilseadmes esitatavat muusikat Soundbariga.
 - Kui olete Soundbari edukalt oma mobiilseadmega Bluetoothi kaudu ühendanud, saate uuesti ühenduse loomiseks kasutada režiimi **BT READY**.

Kui seadme ühendamine ebaõnnestub

- Kui varem ühendatud Soundbar (nt „**Q-Series Soundbar**“) kuvatakse teie mobiilseadme kõlarite loendis, kustutage see.
- Korrake etappe 1–2.

Mis on valikute **BT READY** ja **BT PAIRING** erinevus?

- **BT READY**: Selles režiimis saab eelnevalt ühendatud teleri või mobiilseadme ühendada Soundbariga.
- **BT PAIRING**: Selles režiimis saab ühendada Soundbariga uue seadme. (Vajutage kaugjuhtimispuldil nuppu **Pair** või vajutage Soundbari ülapaneeil all nuppu **Ø (Mikrofon)** või **↔ (Allikas)** ja hoidke seda all 3 sekundit või kauem, kui Soundbar on režiimis **BT**.)

Ettevaatusabinõud Bluetoothiga ühenduse loomisel

- Seade, mille soovite Soundbariga Bluetoothi kaudu ühendada, peaks olema 1 meetri raadiuses.
- Kui Bluetooth-seadme ühendamisel küsitakse PIN-koodi, sisestage <0000>.
- Soundbar lülitub automaatselt välja pärast 18-minutilist tegevusetust ooterežiimis.
- Soundbaril võib olla raskusi saadaolevate Bluetooth-seadmete otsimisel või õige ühenduse loomisel järgmistel tingimustel:
 - Kui läheduses on elektroonilisi seadmeid või raadiohäireid tekitavaid seadmeid.
 - Kui Soundbariga on ühildatud samal ajal mitu Bluetooth-seadet.
 - Kui Bluetooth-seade on välja lülitatud, levialast väljas või esineb talitlushäireid.
- Elektroonilised seadmed võivad põhjustada raadiohäireid. Hoidke kõik elektromagnetlaineid tekitavad seadmed Soundbarist eemal. (nt mikrolaineahi, traadita kohtvõrk jne)
- Soundbar toetab SBC-andmeid (44,1 kHz, 48 kHz).
- Ühendage ainult Bluetooth-seadmetega, mis toetavad A2DP (AV).
- Soundbari ühendamisel Bluetooth-seadmega hoidke need teineteisele võimalikult lähedal.
- Mida suurem on Soundbari ja Bluetooth-seadme vaheline kaugus, seda madalam on helikvaliteet. Kui seadmed on levialast väljas, võib Bluetooth-ühendus katkeda.
- Nõrga signaali vastuvõtuga piirkondades ei pruugi Bluetooth-ühendus korralikult töötada.
- Bluetooth-seadmel võib esineda müra või talitlushäireid järgmistes olukordades:
 - Kui osa kehas on kokkupuutes Bluetooth-seadme või Soundbari signaalivastuvõtjaga
 - Nurkades või kui läheduses on takistus, näiteks sein või vahesein, kus võivad toimuda elektrilised muutused.
 - Muude samas sagedusvahemikus töötavate toodete põhjustatud raadiosidehäirete tõttu (meditsiiniseadmed, mikrolaineahjud ja juhtmevabad LAN-seadmed).
 - Takistused, nagu ukse ja seinad, võivad helikvaliteeti halvendada isegi siis, kui seadmed on tööpiirkonnas.
- Pange tähele, et Soundbari ei saa Bluetoothi heli mängimise ajal teiste Bluetooth-seadmetega siduda.
- See juhtmeta seade võib põhjustada töötamise ajal elektromagnetilisi häireid.

Ühendatud Bluetooth-seadme lahtiühendamine

Lisateavet leiate Bluetooth-seadme kasutusjuhendist.

- Kui Soundbari ühendus Bluetooth-seadmega katkestatakse, kuvatakse esiekraanil „**BT DISCONNECTED**“.

Soundbari ja Bluetooth-seadme ühenduse katkestamine

Vajutage Soundbari ülapaneeil nuppu **○ (Mitu)** või **↔ (Allikas)** või kaugjuhtimispuldil nuppu **↔ (Allikas)**, et valida muu režiim kui **BT**.

- Ühenduse katkestamine võib võtta mõne sekundi, kuna Bluetooth-seade ootab Soundbari vastust. (Lahtiühendamise aeg võib olla erinev olenevalt Bluetooth-seadmest.)
- Kui Soundbari ühendus Bluetooth-seadmega katkestatakse, kuvatakse esiekraanil „**BT DISCONNECTED**“.

Wi-Fi (juhtmevaba võrgu) kaudu ühendamine

Samsung Soundi õige töö tagamiseks on vajalik operatsioonisüsteemi konkreetne või uuem versioon.

Operatsioonisüsteemi versioonide kohta lisateabe saamiseks vaadake rakenduse **Samsung Sound** kirjeldust oma operatsioonisüsteemi rakenduste turul.

1 - Rakenduse installimine



Saate Soundbari juhtida ja seadeid reguleerida, kasutades rakendust **Samsung Sound**.

Laadige rakendus **Samsung Sound** oma mobiilseadmes poest Rakenduste pood või Play pood alla või skannige või klõpsake QR-koodi ja laadige rakendus alla.

2 - Seadme registreerimine

1. Käivitage mobiilseadmes rakendus **Samsung Sound**.
2. Järgige kuvatavaid juhiseid toote registreerimiseks oma mobiilseadmele.
 - Kui hüppikakent ei kuvata, minge rakenduse avalehele ja vajutage toote registreerimiseks nuppu (+).

MÄRKUS

- Saate oma Soundbari registreerida ka rakenduses **Samsung Sound**, skannides Soundbaril olevat QR-koodi.

Kui seadet ei leitud

1. Ühendage mobiilseade Bluetoothi kaudu Soundbariga.
2. Puudutage valikut Ühendatud seadmed rakenduses **Samsung Sound**.
3. Mobiilseadmes Soundbari kaardi valimiseks libistage ekraanil vasakule. Seejärel puudutage seadme registreerimiseks valikut Registreeri seade Samsungi kontole.

3 - Soundbari juhtimine rakendusega Samsung Sound

1. Avage rakendus **Samsung Sound** oma seadmes ja seejärel valige registreeritud Soundbar.
2. Kuvatakse Soundbari seadete menüü ja saate reguleerida seadeid, näiteks **Helitugevus**, **Helirežiim** ja **Täpsemad heliseaded**.
 - Kui mõni teine kasutaja soovib Soundbari juhtida, saab ta oma mobiilseadme rakenduses **Samsung Sound** puudutada valikuid „Menüü (≡) Kuidas kasutada > Seadmete juhtimise jagamine“.

Oma Wi-Fi (juhtmevaba võrk) muutmiseks

1. Käivitage mobiilseadmes (nutitelefon või tahvelarvuti) rakendus **Samsung Sound**.
2. Pärast Soundbari kaardi puudutamist vajutage ikooni (:).
3. Puudutage valikuid **Seadme seaded > Võrgu olek > Wi-Fi-võrgu muutmine**, seejärel järgige ekraanil kuvatavaid juhiseid.

Rühmaesitus kasutamine

- Selle funktsiooni kasutamiseks registreerige oma Soundbar rakendusse **Samsung Sound**.
- See funktsioon on saadaval ainult Soundbari mudelitel, mis on välja antud 2024. aastal või hiljem.
- Selle funktsiooni sisselülitamiseks ühendage kaks või enam seadet samasse 5 GHz Wi-Fi võrku.
- Menüüde nimed ja seaded võivad Samsung Soundi rakenduse versioonist olenevalt erineda.

Funktsiooni Rühmaesitus konfigureerimine

1. Käivitage mobiilseadmes rakendus **Samsung Sound**.
2. Oma Soundbari registreerimiseks rakendusse **Samsung Sound** vaadake jaotist „Wi-Fi (juhtmevaba võrgu) kaudu ühendamine“.
3. Puudutage Soundbari kaarti.
4. Määrake Soundbari allikaks Wi-Fi või Bluetooth.
5. Puudutage mobiilseadmes heliseadme ikooni all valikut **Rühmaesituse seaded**.
6. Lülitage **Rühmaesitus** sisse.
 - Soovitame ühendada mitte rohkem kui 4 seadet.
 - Funktsiooni **Rühmaesitus** valimise korral kasutatakse hostseadmega ühendatud mobiilseadmete heli jaoks rühmas ühendatud kõlareid.
 - Kui Soundbar on teleriga Wi-Fi kaudu ühendatud, lülitatakse teleri heli TV kõlaritesse.
 - Kui hostseadmega ühendatud seade lülitub teisele allikale, eemaldatakse see seade rühmast.
 - Kui ühendate teleriga hostseadme, kustutatakse loodud grupp.

Funktsiooni Rühmaesitus väljalülitamine

1. Puudutage Soundbari kaarti.
2. Puudutage mobiilseadmes heliseadme ikooni all valikut **Rühmaesituse seaded**.
3. Lülitage **Rühmaesitus** välja.
 - Mitme seadme eemaldamiseks tühistage nende valik (tühistage märged) loendis ja puudutage valikut **Rakenda**.

Ühendamine Apple AirPlayga

- See funktsioon ei pruugi mõnes riigis saadaval olla.
- Soovitatav on iOS-i, iPadOS-i või macOS-i uusim versioon.
- **AirPlay** lubamiseks oma Soundbaris peate esmalt registreerima seadme rakenduses **Samsung Sound**, nõustudes rakenduse tingimustega.
- Kontrollige, kas Soundbar on sisse lülitatud ja ühendatud Apple'i seadmega samasse Wi-Fi-võrku.
- Apple, AirPlay, iPad, iPhone ja Mac on ettevõtte Apple Inc. registreeritud kaubamärgid USA-s ja muudes riikides ning piirkondades.

AirPlay aitab muusikat, netisaateid ja muud heli Apple'i seadmetest Samsungi Soundbari abil nautida.

- Valige  AirPlay-toega rakenduses või iPhone'i, iPadi või Maci juhtimiskeskuses.
- Praeguse heli esitamiseks valige Soundbar saadaolevate seadmete loendist.

09 Soundbari paigaldamine seinale

Ettevaatusabinõud paigaldamisel

- Paigaldage Soundbar ainult vertikaalsele seinale.
- Vältige Soundbari süsteemi paigaldamist kõrge temperatuuri või niiskusega kohtadesse.
- Paigaldage süsteem tugevale seinale, mis talub Soundbari raskust. Kui sein ei talu Soundbari raskust, tugevdage seda enne paigaldamist. Kui tugevdamine pole võimalik, valige mõni muu sein, mis toetab Soundbari.
- Kasutage Soundbari paigaldamise seinajooks sobivaid kruvisid või kinnitusi. (Kipsplaat/teras/puit jne)
Võimalusel paigaldage kruvid otse seinale.
- Lülitage toide välja ja ühendage Soundbar enne seinale kinnitamist lahti. Selle eiramine võib põhjustada elektrilöögi.
- Enne kui te Soundbari seinale paigaldama hakkate, ühendage kõik seadmetest tulevad kaablid välisseadmetega.

Seinakinnituse komponendid

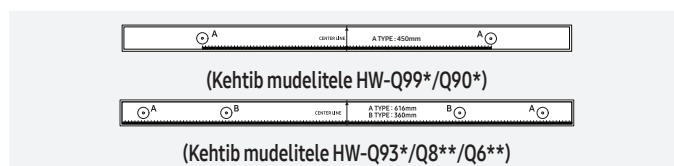

Ⓐ Seinakinnitusjuhik

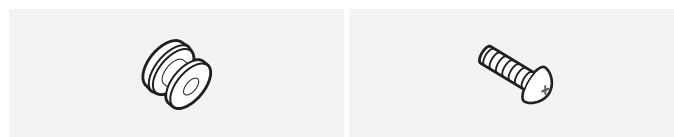

Ⓑ Hoidikkrugi, 2 tk

Ⓒ Kruvi (M4 x L10), 2 tk

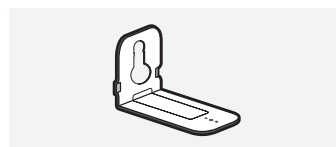

Ⓓ Seinakinnituskronstein, 2 tk

1. Kinnitage **seinakinnitusjuhik** seinale.
 - Kinnitage **seinakinnitusjuhik** paralleelselt seinale.
 - Kui teler on seinale kinnitatud, paigaldage Soundbar teleri alumisest osast vähemalt 5 cm kaugusele.

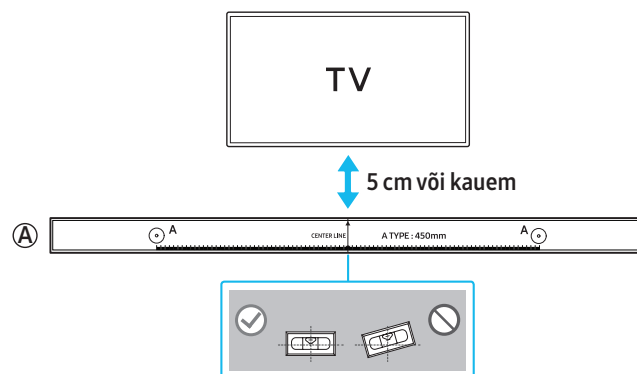

2. Joondage **seinakinnitusjuhiku keskjoon** seinal oleva teleri keskosaga (kui paigaldate Soundbari teleri alla) ja kinnitage **seinakinnitusjuhik** teibi abil seinale.
 - Kui te seda teleri alla ei paigalda, seadke **keskjoon** paigalduskoha keskjoonele.

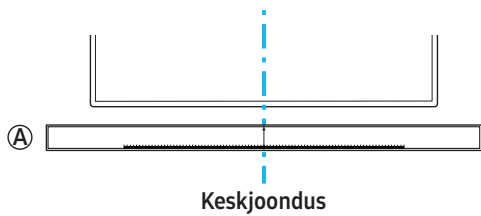

3. Märkige pliiatsi või pliiatsiga A-TYPE-augu keskpunkt ja eemaldage seejärel seinakinnitusjuhik.

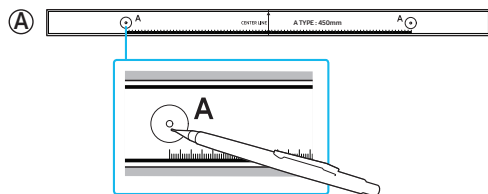

4. Kasutades sobiva suurusega puuri, puurige märgistuse kohale seina sisse auk.
5. Keerake kruvi läbi iga hoidikukruvi ja seejärel kinnitage seinale kinnitamiseks mõeldud kruvi märgitud kohta.

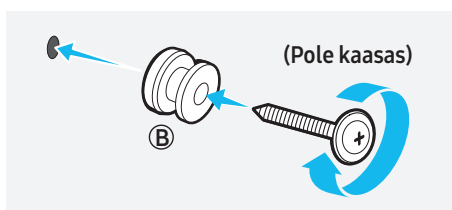

6. Paigaldage 2 seinakinnituskronsteini õigetpidi Soundbari alumisele osale, kasutades 2 kruvi.

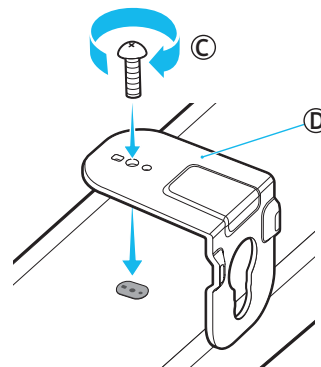

- Kokkupanekul veenduge, et seinakinnituskronsteinide riputusosad paikneksid Soundbari tagaosa taga.

Soundbari tagakülg

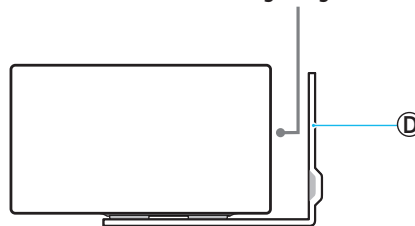

Soundbari parem külg

7. Kui seinakinnituskronsteiniid on kinnitatud, riputage Soundbar hoidikruvidele.
- Sisestage hoidikruvid seinakinnituskronsteinide laia (alumisse) ossa, et seinakinnituskronsteiniid toetuksid kindlalt hoidikruvidele, seejärel lükake seinakinnituskronsteiniid alla.

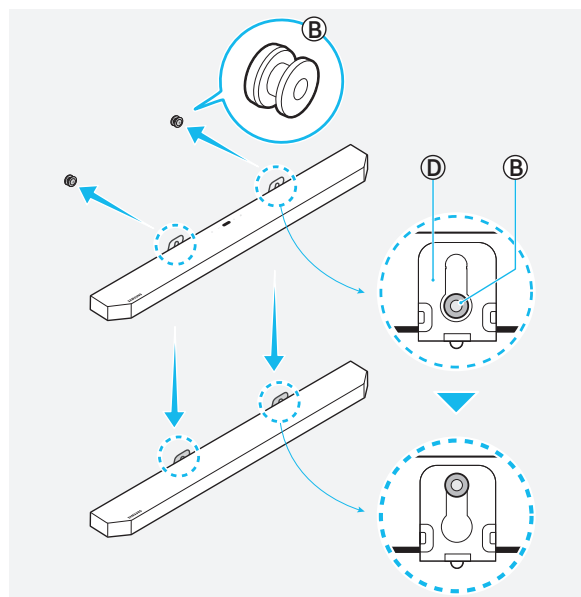

Ruumhelikõlarite seinale paigaldamine

Ruumhelikõlarite seinale paigaldamiseks tuleb osta eraldi seinakinnitused.
Samsung Electronics ei müü seinakinnitusi.

Ruumhelikõlarite seinale paigaldamise märkused

- Ruumhelikõlarite paigaldamiseks kasutatav sein peab olema võimeline kandma vähemalt 8 kg.
- Ava suurus: sobib 1/4 – 20 UNC kruviga
 - Standardne kruvi: 6,35 mm ø, 1,27 mm samm
 - Pikkus: 18 mm
 - Kogus: Vasak 1 / Parem 1

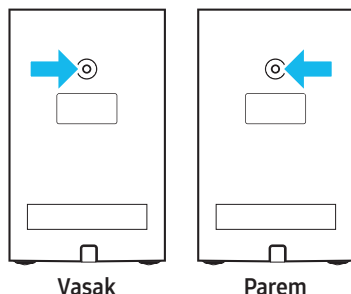

- Enne seinakinnitusklambri paigaldamist kontrollige, kas sein on piisavalt vastupidav. Kui sein ei talu Soundbari raskust, tugevdage sein enne seinakinnituskronsteinide ja Soundbari paigaldamist.
- Samsung Electronics ei vastuta ühegi seadmele tekitatava kahjustuse eest, mis on põhjustatud valest paigaldusest.
- Ärge paigaldage kõlareid külili või tagurpidi.

10 Soundbari paigaldamine telerialuse peale

Osad

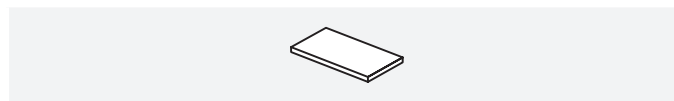

Kummijalg, 4 tk

1. Enne Soundbari telerialuse peale asetamist kinnitage kummist jalga selle põhja külge. Kummist jalga ei tohi asetada nii, et see ulatuks telerialuse laiusest kaugemale. Palun vaadake allolevat diagrammi.

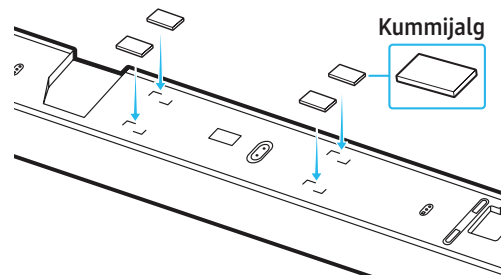

2. Paigaldage Soundbar oma teleri peale. Nagu on joonisel näidatud, joondage Soundbari keskosa teleri keskosaga, seejärel asetage Soundbar ettevaatlikult telerialusele.

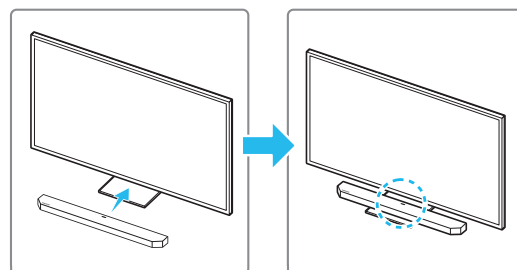

Õige hääletuvastuse tagamiseks veenduge, et mikrofon poleks blokeeritud, kui asetate Soundbari aluse lähedusse.

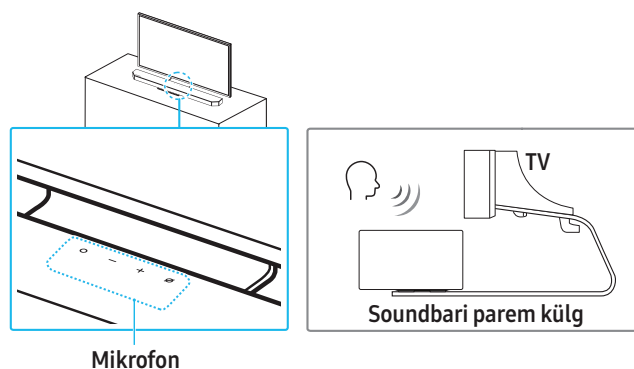

MÄRKUS

- Mudeli HW-Q600H korral seda funktsiooni ei toetata.
- Veenduge, et Soundbar oleks paigutatud tasasele ja tugevale pinnale.
- Kui Soundbar on telerile liiga lähedal, võib see mõjutada hääletuvastust ja tekitada heliprobleeme.
- Tegelik toode võib mudelist olenevalt välimuse poolest erineda eespool kuvatud pildist.
- Mikrofoni optimaalseks toimimiseks asetage Soundbar telerist vähemalt 2 cm kaugusele.

11 Tarkvaravärskendus

Automaatne värskendus

Kui teie Soundbar on Internetiga ühendatud, värskendatakse tarkvara automaatselt isegi siis, kui Soundbar on välja lülitatud.

- Automaatse värskendamise funktsiooni kasutamiseks peab Soundbar olema Internetiga ühendatud.
Kui Soundbari toide katkeb või ühendatakse lahti, katkeb Wi-Fi-ühendus. Kui toide katkeb, lülitage Soundbar uuesti sisse või eemaldage toitejuhe ja ühendage see uuesti. Seejärel lülitage Soundbar sisse ja ühendage see uuesti Internetiga.

USB kaudu värskendamine

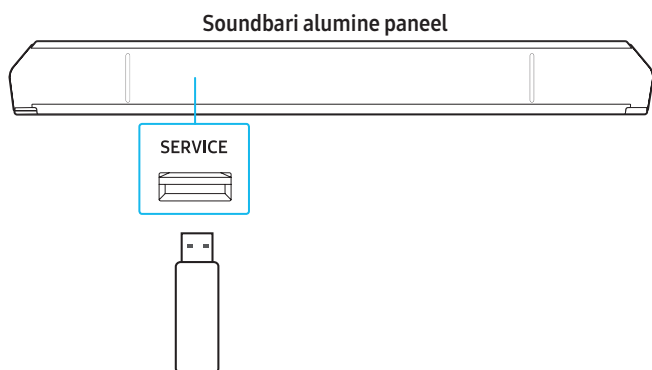

Samsung võib tulevikus pakkuda püsivara värskendusi Soundbari süsteemi jõudluse täiustamiseks.

Kui saadaval on uus värskendus, saate Soundbari värskendada, ühendades Soundbari portiga **SERVICE** USB-seadme, mis sisaldab püsivaravärskendust.

1. Minge Samsungi veebisaidile (www.samsung.com) → minge jaotisesse Klienditugi ja otsige oma Soundbari mudeli nime.
 - Püsivara värskenduste kohta lisateabe saamiseks vaadake versiooniuuenduse juhendit.
2. Laadige alla täiendusfail (USB-le).
3. Pakkige allalaaditud tihendatud fail lahti kausta, mis on loodud tihendatud failiga identse nimega.
4. Salvstage loodud kaust USB-mälupulgale ja ühendage see Soundbariga.
5. Lülitage Soundbar sisse. „**UPDATE**” ilmub ekraanile 3 minuti jooksul, misjärel algab värskendamine.
 - Ärge lülitage toidet välja ega ühendage USB-mälupulka lahti, kui värskendamine on pooleli.
 - Kui teadet „**UPDATE**” ei kuvata Soundbari ekraanil, ühendage Soundbari toitejuhe uuesti.
 - Kui teie Soundbarile on installitud uusim püsivara, ei käivitu värskendus.
 - Sõltuvalt USB-mälupulga tüübist ei pruugi värskendus käivituda.

Turvavärskenduste teave

Turvavärskendused aitavad teie seadme turvalisust tugevdada ja isiklikku teavet kaitsta. Turbevärskenduste kohta lisateabe saamiseks külastage lehte <https://security.samsungtv.com>.

- Veebileht toetab ainult valitud keeli.

Lähtestamine

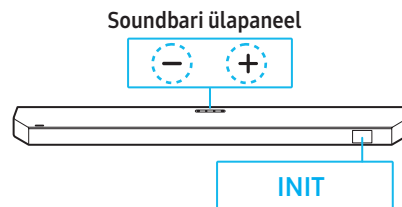

Kui Soundbar on sisse lülitatud, vajutage mõlemat Soundbari nuppe **- + (Helitugevus)** ja hoidke neid all 5 sekundit või kauem. Esiekraanile ilmub „**INIT**” ja Soundbar lähtestatakse.

⚠ **ETTEVAATUST!**

- See lähtestab kõik Soundbari seaded. Lähtestage Soundbar ainult vajaduse korral.

12 Tõrkeotsing

Enne abi otsimist kontrollige järgmist.

Kui toide ei lülitu sisse

- Kontrollige, kas toitejuhe on Soundbariga korralikult ühendatud.

Kui mõned funktsioonid ei tööta korralikult

- Ühendage toitejuhe lahti, seejärel ühendage uuesti.
- Lülitage ühendatud välisseade välja ja seejärel uuesti sisse.
- Kui puudub signaali sisend, lülitub Soundbar kindla aja möödudes automaatselt välja.
Lülitage seade sisse.

Kui kaugjuhtimispult ei tööta korralikult

- Tooge kaugjuhtimispult Soundbarile lähemale ja suunake see sisendite valimiseks otse Soundbarile.
- Vahetage patareid.

Kui Soundbaril jääb punane LED-näidik põlema

- Mikrofon on välja lülitatud. Kui mikrofon on sisse lülitatud, kustub näidik. (Vaadake jaotist „[Toote ülevaade](#)“.)

Kui Soundbarilt heli ei tule

- Soundbari helitugevus võib olla madal või Soundbar on vaigistatud. Reguleerige helitugevuse tasemeid.
- Kui kasutate välisseadmeid (STB, Bluetooth-seade, mobiilseade vms) Soundbariga ühendatuna, saate iga seadmega helitugevust reguleerida.
- Heliväljundiks võib olla määratud teler. Valige teleri heliväljundiks Soundbar. (Samsung TV Avaleht (🏠) → Seaded (⚙️) → Kõik seaded (⚙️) → Heli → Heliväljund → Vali Soundbar)
- Soundbariga ühendatud kaabel võib olla lahti. Ühendage kaabel Soundbari küljest lahti ja seejärel ühendage uuesti.
- Ühendage toitejuhe lahti, ühendage uuesti ja seejärel lülitage Soundbar sisse.
- Lähtestage Soundbar ja proovige uuesti. (Vaadake jaotist „[Lähtestamine](#)“.)

Kui bassikõlarist või ruumhelikõlaritest ei väljastata heli

- Kontrollige, kas bassikõlari või ruumhelikõlari tagaküljel olev LED-näidik on sinine. Kui näidik põleb punaselt või vilgub siniselt, looge uuesti ühendus Soundbari, bassikõlari ja ruumhelikõlarite vahel. (Vaadake jaotist „[Bassikõlari ja ruumhelikõlarite käsitsi ühendamine](#)“.)
- Kui Soundbari ja bassikõlari vahele asetatakse objekt, võib see põhjustada probleeme. Liigutage bassikõlar kohta, kus ei ole segavaid objekte.
- Kui läheduses on raadiosagedussignaale väljastav seade, võib see ühenduse katkestada.
Hoidke Soundbar või kõlarid sellistest seadmetest eemal.
- Ühendage toitepistik lahti, seejärel ühendage uuesti.

Kui bassikõlar või ruumhelikõlar teeb müra või katkendlikku heli

- Kui Soundbari ja bassikõlari vahele asetatakse objekt, võib see põhjustada probleeme. Liigutage bassikõlar kohta, kus ei ole segavaid objekte.
- Heli võib katkeda, kui bassikõlar ja ruumhelikõlarid on Soundbarist kaugel. Asetage need Soundbarile lähemale.
- Kui Soundbari lähedal on seadmeid, mis võivad põhjustada juhtmevaba ühenduse häireid, võib heli katkeda. Hoidke neid vähemalt 1 m (3,3 jalga) eemal. Näited: Juhtmevaba marsruuter või nutikas pistikupesa automaatse ooterežiimi toite väljalülituse funktsiooniga.
- Muutke teleri võrguühenduse olek „juhtmevaba“ olekuks „juhtmega“.

Kui bassikõlari heli on madal

- Praegu esitatava originaalhelitugevus võib olla madal. Reguleerige bassikõlari taset, kasutades kaugjuhtimispuldi nuppu **WOOFER**.
- Tooge bassikõlar endale lähemale.

Kui teler ei saa luua ühendust režiimiga HDMI TO TV (eARC/ARC)

- Veenduge, et HDMI-kaabel oleks korralikult ühendatud ARC või eARC pessa. (Vaadake jaotist „[Ühendamine teleriga, mis toetab HDMI ARC-i \(helitagastuskanal\)](#)“.)
- Soundbari ühendus ei pruugi toimida muude teleriga ühendatud seadmete (nt digiboksid, mängukonsoolid jne) tõttu. Ühendage teleriga ainult Soundbar, ilma muude seadmeteta.
- HDMI-CEC ei pruugi olla teleri jaoks sisse lülitatud. Lubage teleri menüüs CEC. (Samsungi teler: Avaleht (🏠) → Seaded (⚙️) → Kõik seaded (⚙️) → Ühendus → Välisseadme haldur → Anynet+ (HDMI-CEC) SEES)
- Ühenduse loomiseks eARC-ga peab eARC funktsioon olema teleri menüüs sisse lülitatud. (Samsungi teler: Avaleht (🏠) → Seaded (⚙️) → Kõik seaded (⚙️) → Heli → Täpsemad seaded → HDMI-eARC režiim (Automaatne))

Heli puudub, kui teler on ühendatud režiimis HDMI TO TV (eARC/ARC)

- Soundbar ei suuda sisendsignaali taasesitada. Lülitage teleri heliväljund PCM-ile või Dolby Digitalile. (Samsungi teler: Avaleht (🏠) → Seaded (⚙️) → Kõik seaded (⚙️) → Heli → Täpsemad seaded → Digitaalväljundheli vorming)

Kui Bluetooth-ühendust ei saa luua

- Kui ühendate Soundbariga uue seadme, lülitage ühendamiseks sisse **BT PAIRING**. (Vajutage kaugjuhtimispuldil nuppu **Pair** või vajutage Soundbari ülapaneeil all nuppu **🔊 (Mikrofon)** või **🔊 (Allikas)** ja hoidke seda all 3 sekundit või kauem.)
- Kui Soundbar on ühendatud muu seadmega, siis eemaldage esmalt see seade, enne kui seadme vahetate.
- Eemaldage kõlar seadme Bluetooth-kõlarite loendist ja ühendage seejärel uuesti. (Samsungi teler: Avaleht (🏠) → Seaded (⚙️) → Kõik seaded (⚙️) → Heli → Heliväljund → Bluetooth-kõlarite loend)
- Funktsioon TV CONNECT võib olla välja lülitatud. Kui Soundbar on olekus „**BT READY**“, siis vajutage Soundbari kaugjuhtimispuldil nuppu **Vasak** ja hoidke seda 5 sekundit all, et valida suvand **ON-TV CONNECT**. Kui näete teksti **OFF-TV CONNECT**, siis vajutage nuppu **Vasak** ja hoidke seda 5 sekundit all, et valikut muuta.
- Ühendage toitejuhe lahti, ühendage uuesti ja proovige veel kord.
- Lähtestage Soundbar ja proovige uuesti. (Vaadake jaotist „[Lähtestamine](#)“.)

Kui heli nõrga Bluetooth-ühenduse tõttu katkendlikuks muutub

- Heli võib olla katkendlik, kui Soundbar asetatakse raadiohäireid tekitava elektroonilise seadme või masina lähedusse. (nt mikrolaineahi, juhtmevaba marsruuter jne)
- Heli võib katkeda, kui ühendatud seade on Soundbarist liiga kaugel. Liigutage seade Soundbarile lähemale.
- Kui teie keha puutub kokku Bluetooth-transiiveriga või Soundbar on asetatud metallmööblile, võib heli katkendlikuks muutuda. Kontrollige paigalduskeskkonda ja tingimusi.

Kui Wi-Fi-ühendust ei saa luua

- Kontrollige, kas juhtmevaba ruuter on sisse lülitatud.
- Lülitage ruuter välja, seejärel tagasi sisse ja proovige uuesti ühendada.
- Kui juhtmevaba marsruuteri signaal on liiga nõrk, ei pruugi Wi-Fi-ühendus olla võimalik. Liigutage juhtmevaba marsruuter Soundbarile lähemale või asetage see takistusteta kohta.
- Uue juhtmevaba ruuteri paigaldamise korral peate kõlari võrguseaded uuesti konfigureerima. (Vaadake jaotist „[Oma Wi-Fi \(juhtmevaba võrk\) muutmiseks](#)“.)
- Soundbar ei toeta Wi-Fi 6 ühendust.

Kui teler on sisse lülitatud, kuid Soundbar ei lülitu koos sellega sisse

- Kui lülitate teleri vaatamise ajal Soundbari esmalt välja, lülitatakse Soundbari Auto Power Link samuti välja. Kõigepealt lülitage välja teler.

AVA Pro funktsiooni ei saa kasutada järgmistel juhtudel. (Toetatud ainult teatud mudelite korral.)

- AVA Pro funktsiooni ei saa kasutada, kui mikrofon on välja lülitatud.

Minu teler ja Soundbar on ühendatud, kuid kui lülitan Soundbari režiimile, ei esitata teleri kõlaritest heli.

- Kui ühendate oma mobiilseadme Soundbariga, kui see on teleriga ühendatud ja mägnib heli, lülitub heliväljund teie mobiilseadmele, kuid Soundbar jääb teleriga ühendatuks.
Sel juhul ei tule teleri heli ühestki kõlarist.
- Kui katkestate ühenduse oma mobiilseadme vahel, esitab Soundbar teleri heli.

Kui Soundbari ei kuvata AirPlayga ühilduvate seadmete loendis

- Veenduge, et oleksite rakenduse Samsung Sound kasutustingimustega nõustunud ja seadme registreerinud. (Vaadake jaotist „[Ühendamine Apple AirPlayga](#)“.)
- Veenduge, et Soundbar poleks rakendusest Samsung Sound kustutatud.
- Kontrollige ja vaadake, kas teie Soundbar ja teie Apple'i seadmed on ühendatud samasse Wi-Fi-võrku.
- Pange tähele, et vaja on iOS-i versiooni 13.4 või uuemat versiooni.

Teler ei kuva UHD-sisendsignaali.

- Võimalik, et peate oma teleris või lähteseadmes sätteid kohandama. Lisateavet leiab oma teleri või seadme kasutusjuhendist.
- Kontrollige, kas teie ülikiire HDMI-kaabel on HDMI.org sertifikaadiga. (ainult mudelid HW-Q990H/Q900H)

Rühmaesitus pole aktiveeritud.

- Kontrollige, kas teie heliseade on uus mudel, mis on välja antud 2024. aastal või hiljem.
- Veenduge, et allikaks määratud hostseade on ühendatud Wi-Fi-võrguga.
- Heliseadmed peavad olema ühendatud samasse Wi-Fi-võrku (5 GHz).

13 litsentsid ja muu teave



Dolby, Dolby Audio, Dolby Atmos ja kaksik-D sümbol on ettevõtte Dolby Laboratories Licensing Corporation registreeritud kaubamärgid. Valmistatud ettevõtte Dolby Laboratories litsentsi alusel. Konfidentsiaalsed avaldamata tööd.
Autoriõigused © 2012–2026 Dolby Laboratories. Kõik õigused on kaitstud.



Valmistatud DTS, Inc. ja/või selle sidusettevõtete litsentsi alusel. Patentide kohta vt <https://xperi.com/dts-patents/>. DTS, DTS-i logo, DTS:X ja DTS:X-i logo on ettevõtte DTS, Inc. ja/või tema sidusettevõtete Ameerika Ühendriikides ja/või muudes riikides registreeritud kaubamärgid või kaubamärgid. © DTS, Inc. ja/või selle sidusettevõteted. Kõik õigused on kaitstud.

- Olenevalt mudelist või geograafilisest piirkonnast ei pruugita seda litsentsi toetada.



The terms HDMI, HDMI High-Definition Multimedia Interface, HDMI Trade dress and the HDMI Logos are trademarks or registered trademarks of HDMI Licensing Administrator, Inc.



Apple, AirPlay, iPad, iPhone ja Mac on ettevõtte Apple Inc. registreeritud kaubamärgid USA-s ja muudes riikides ning piirkondades.



- Kasutage telefoni, tahvelarvutit või arvutit Spotify kaugjuhtimispuldina. Lisateavet vt spotify.com/connect.
- Spotify tarkvarale kehtivad kolmanda osapoole litsentsid leiab siit: <https://www.spotify.com/connect/third-party-licenses>



Rooni valmisolek tähendab seda, et Samsungi ja Rooni voogedastustehnoloogia tagavad uskumatu kasutajaliidese, lihtsa seadistamise, kaljukindla igapäevase töökindluse ja kõrgeima helitugevuse ilma kompromissideta.

Avatud lähtekoodi litsentsi teatis

Selles tootes kasutatava avatud lähtekoodi leiate järgmiselt veebilehelt (<http://opensource.samsung.com>).

(Ainult Euroopa/Iisrael/Türgi)

Külastage lehte www.samsung.com/global/ecodesign_energy, et leida lisateavet väljalülitatud režiimi, ooterežiimi ja võrguga ühendatud ooterežiimi kohta, mis on seotud EL-i ooterežiimi ökodisaini määrusega.