

Acqua

Nostromo Small



Fantinità è una parola che sembra nata dalla Fantastica, l'arte dell'immaginazione creativa, ossia “della fantasia che agisce sulla realtà” come scriveva Gianni Rodari. E suona un po' come un singolare incrocio fra poesia e ingegneria. È una parola spuntata a Pella, sul Lago d'Orta. Quello che sempre Rodari, nato sulle medesime rive, diceva che “fa di testa sua” perché il suo unico emissario invece di scorrere a sud, come quelli di tutti gli specchi d'acqua dell'Italia settentrionale, scorre a nord. Un caso rarissimo.



Link to video
Why we are unique

Ecco, la “fantinità” scorre anche lei di testa sua. La storia industriale della rubinetteria del Lago d’Orta prende le mosse dalla tradizione delle “fusine” della vicina Valsesia, dove la piccola enclave di Valduggia, con il complesso delle sue fucine di fonderia e di lavorazione, diventa la capitale della produzione delle migliori campane. In seguito, quando sul lago si comincia a distribuire, governare e regolare l’acqua potabile in abitazioni e spazi pubblici, alcuni artigiani del metallo e periti fonditori che hanno imparato il mestiere a Valduggia, colgono le nuove opportunità imprenditoriali. E nelle cantine delle abitazioni si assiste a un fiorire di piccole imprese. È a questi inizi che si deve la nascita di uno dei distretti più importanti della rubinetteria italiana di qualità.

“Fantinità” is a word that seems born from “La Fantastica”, the art of creative imagination, that is, “imagination acting on reality,” as Gianni Rodari once wrote. It sounds somewhat like a singular blend of poetry and engineering.

This is a word that emerged in Pella, on Lake Orta – the lake that “does its own thing” as Rodari, born on these shores, used to say. Because its sole outflow, unlike all other lakes in northern Italy, flows north rather than south. A very unique case.

In the same way, “fantinità” flows in its own direction. The industrial history of faucet-making around Lake Orta begins with the tradition of the “fusine” in nearby Valsesia, where the small enclave of Valduggia, with its complex of foundries and metalworking workshops, became the capital of the finest bell production. Later, when potable water began to be distributed, managed, and regulated in homes and public spaces, metal artisans and foundry technicians trained in Valduggia seized new entrepreneurial opportunities. In their private homes’ cellars, small businesses started to flourish. This is how one of Italy’s most important districts for quality faucet production was born.

La « Fantinità » est un mot qui semble être né de la Fantastique, cet art de l’imagination créative – « l’imagination qui agit sur la réalité », comme l’écrivait Gianni Rodari. Ce terme résonne comme une alliance singulière entre poésie et ingénierie.

Il est apparu à Pella, sur les rives du lac d’Orta – ce même lac dont Rodari disait qu’il « fait sa propre tête », car, fait exceptionnel parmi les lacs du nord de l’Italie, son unique émissaire s’écoule vers le nord et non vers le sud. Un phénomène rare. De la même manière, la « Fantinità » suit son propre cours.

L’histoire industrielle de la robinetterie autour du lac d’Orta trouve ses racines dans la tradition des fusine de la Valsesia voisine, où la petite enclave de Valduggia, avec son réseau de fonderies et d’ateliers de métallurgie, était devenue la capitale de la meilleure production de cloches.

Plus tard, lorsque la distribution d’eau potable s’est développée dans les habitations et les espaces publics, les artisans métalliers et fondeurs formés à Valduggia ont saisi les nouvelles opportunités qui s’offraient à eux. Dans les caves des maisons, une multitude de petites entreprises a émergé.

De ces débuts modestes est né l’une des zones les plus importants de la robinetterie italienne haut de gamme.

“Fantinità” – ein Wort, das nach Fantasie und Handwerkskunst zugleich klingt. Es erinnert an die „Fantastica“, die Kunst, mit Vorstellungskraft die Wirklichkeit zu formen, wie Gianni Rodari sie beschrieben hat. Eine poetische Mischung aus Kreativität und Ingenieursgeist. Entstanden ist dieser Begriff in der Stadt Pella am Ortasee. Einem See, der laut Rodari „seinen eigenen Kopf hat“. Denn im Gegensatz zu den meisten norditalienischen Seen fließt sein Ausfluss nicht nach Süden, sondern nach Norden. Eine Laune der Natur – und vielleicht ein Symbol dafür, dass auch die “Fantinità” ihren ganz eigenen Weg geht. Die industrielle Geschichte der Armaturen rund um den Ortasee wurzelt in der alten Schmiedetradition des benachbarten Valsesia. In Valduggia, einem kleinen Ort mit zahlreichen Gießereien und Schmieden, entstanden einst die besten Glocken Italiens. Als die Versorgung mit Trinkwasser in Häusern und öffentlichen Gebäuden immer wichtiger wurde, erkannten einige dieser Handwerker neue Chancen. Aus den Werkstätten in den Kellern wuchsen kleine Betriebe, die bald den Grundstein für einen ganzen Industriezweig legten und die Region am Ortasee zu einem der bedeutendsten Zentren der italienischen Armaturenfertigung machten.

“Fantinità” es una palabra que parece surgir de lo Fantástico, el arte de la imaginación creativa – es decir, “la fantasía que actúa sobre la realidad”, como escribió Gianni Rodari. Suena como un cruce singular entre poesía e ingeniería.

Es una palabra que apareció en Pella, en el Lago de Orta – el mismo lago donde Rodari, nacido en estas orillas, decía que “hace lo que le da la gana”, porque su único desagüe, a diferencia de todos los demás lagos del norte de Italia, fluye hacia el norte en lugar de hacia el sur. Un caso muy raro.

Del mismo modo, la “Fantinità” fluye por su propio camino. La historia industrial de la grifería en el Lago de Orta comienza con la tradición de las “fusine” de la cercana Valsesia, donde la pequeña enclave de Valduggia, con su complejo de fundiciones y talleres de metalurgia, se convirtió en la capital de la mejor producción de campanas. Más tarde, cuando el agua potable comenzó a distribuirse y regularse en hogares y espacios públicos, los artesanos del metal y fundidores que aprendieron su oficio en Valduggia aprovecharon las nuevas oportunidades empresariales. En los sótanos de las casas florecieron pequeñas empresas. De estos comienzos surgió uno de los distritos más importantes de grifería de calidad en Italia.

Fin da bambini Giovanni e Fino Fantini, da bravi figli di questa terra, sono incantati dalla meccanica. Grazie a questa eredità e soprattutto grazie a uno smisurato impegno, dopo diverse peripezie, nel dopoguerra, siamo nel 1946, aprono a Pella la loro fabbrica. Fino è un bravo tecnico, Giovanni ama le cose belle per le quali ha istinto. Non hanno fretta: osservano, studiano, sperimentano. A loro piace far bene le cose. L'azienda cresce, anche perché lavorano senza sosta, come usa da queste parti. In più pensano al futuro e hanno un particolare talento: intuire le persone che lo possono disegnare. Il futuro si materializza nel 1977, quando Paolo Pedrizzetti e Davide Mercatali disegnano I Balocchi. Sono dei rubinetti colorati, pop, giocosi, hanno gli stessi colori delle divise dei Beatles in Sergeant Pepper's. Mai vista una cosa simile in bagno. Il successo è immediato. Insieme al nome dell'azienda, entrano nella storia e cambiano il mondo della produzione di settore.

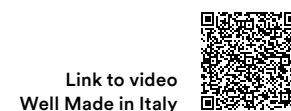



From a young age, Giovanni and Fino Fantini – true children of this land – were captivated by mechanics. Thanks to this artisanal heritage, and above all to boundless dedication, after many adventures, in 1946 they opened their factory in Pella. Fino was a skilled technician; Giovanni had an instinct for beauty. They took their time: observed, studied, experimented. They loved doing things well. The company grew, also because they worked tirelessly, as is customary

in this area. Moreover, they had an eye for the future and a special talent: recognizing the people capable of shaping it. The future materialized in 1977, when Paolo Pedrizzetti and Davide Mercatali designed I Balocchi. These were colorful, playful, pop-style faucets – the same colors as the Beatles’ Sgt. Pepper uniforms. Never had anything like it been seen in a bathroom. Success was immediate. Alongside the company’s name, these designs entered history and transformed the industry.

Depuis leur enfance, Giovanni et Fino Fantini – enfants authentiques de cette terre – sont fascinés par la mécanique. Portés par cet héritage et animés d’un engagement sans limites, ils finissent par ouvrir leur usine à Pella en 1946, après de nombreuses péripéties. Fino est un technicien talentueux ; Giovanni, lui, possède un instinct inné pour la beauté. Ils avancent avec patience : ils observent, étudient, expérimentent. Ils aiment faire les choses dans les règles de l’art. L’entreprise grandit peu à peu, portée par leur travail acharné, comme le veut la

tradition locale. Mais elle se développe aussi grâce à leur capacité à anticiper l’avenir et à reconnaître les talents capables de le façonner. Cet avenir prend une forme décisive en 1977, lorsque Paolo Pedrizzetti et Davide Mercatali imaginent I Balocchi. Des robinets colorés, ludiques et pop, reprenant les teintes vibrantes des uniformes des Beatles dans Sergent Pepper’s. Jamais on n’avait vu de tels objets dans une salle de bains. Le succès est immédiat : ces créations entrent dans l’histoire aux côtés du nom Fantini et marquent durablement l’industrie.

Schon als Kinder waren Giovanni und Fino Fantini, echte Söhne ihrer Heimat, von Mechanik fasziniert. Danke dieser Erbschaft und vor allem dank ihres unermüdlichen Engagements eröffnen sie nach verschiedenen Widrigkeiten, im Jahr 1946, ihre Fabrik in Pella nach dem Krieg. Fino war ein guter Mechaniker, während Giovanni ein feines Gespür für Schönheit und Gestaltung hatte. Beide nahmen sich Zeit: beobachteten, forschten und probierten aus – immer mit hohem Anspruch. So wuchs das Unternehmen, getragen von harter Arbeit und Beharrlichkeit. Die Brüder

blickten stets nach vorn, und ihr besonderes Gespür dafür, passende Partner zu erkennen, half ihnen, die Zukunft zu gestalten. Im Jahr 1977 nahm das Unternehmen Fahrt auf, als die Designer Paolo Pedrizzetti und Davide Mercatali die Serie „I Balocchi“ entwarfen: bunte, verspielte Armaturen, so farbenfroh wie die Uniformen der Beatles auf dem Cover des Albums Sgt. Pepper’s Lonely Hearts Club Band. Etwas nie Dagewesenes. Der Erfolg war überwältigend. Mit ihm schrieb das Unternehmen Designgeschichte und prägte die Welt der Armaturen nachhaltig.

Desde niños, Giovanni y Fino Fantini – verdaderos hijos de esta tierra – se sintieron fascinados por la mecánica. Gracias a esta herencia y, sobre todo, a un esfuerzo ilimitado, tras varias peripecias, en 1946 abrieron su fábrica en Pella. Fino era un técnico competente; Giovanni tenía instinto para la belleza. No tenían prisa: observaban, estudiaban y experimentaban. Les gustaba hacer bien las cosas. La empresa creció, también porque trabajaban sin descanso, como es costumbre aquí. Además,

tenían un talento particular: intuir a las personas capaces de diseñar el futuro. El futuro se materializó en 1977, cuando Paolo Pedrizzetti y Davide Mercatali diseñaron I Balocchi. Son grifos coloridos, lúdicos, pop, con los mismos colores que los uniformes de los Beatles en Sgt. Pepper. Nunca se había visto algo así en un baño. El éxito fue inmediato y estas creaciones entraron en la historia junto al nombre de la empresa, cambiando la industria.



Nel DNA di Fantini si manifesta così il gene del design. È un gene fortunato perché ha a che fare con l'acqua, elemento vitale, ispiratore, lucente, in costante movimento. Affacciata sul lago, in un paesaggio naturale di grande bellezza, Fantini cerca per essa, insieme ai migliori designer del mondo, le forme migliori, quelle che sono in grado di dare valore e connotare un intero ambiente.

Ai due giovani milanesi, si aggiungono, nel tempo, altri nomi fra cui quelli di Rodolfo Dordoni, Marco Fagioli, Enzo Mari, Yabu Pushelberg, Matteo Thun & Antonio Rodriguez, Franco Sargiani, Vincent Van Duysen. La qualità progettuale di queste collaborazioni è sostenuta da una sapiente miscela di tecnologie industriali di alto profilo e di cura artigianale del prodotto, che fa di Fantini un brand italiano apprezzato in tutto il mondo, emblema di una vocazione al lavoro ben fatto.

Thus, the design gene manifests itself in Fantini's DNA. It is a fortunate gene, connected to water – vital, inspiring, luminous, and constantly moving. Facing the lake in a landscape of extraordinary natural beauty, together with the world's leading designers, Fantini seeks the best forms for water – forms capable of adding value and defining entire spaces.

Over time, other notable names joined the young Milanese designers, including Rodolfo Dordoni, Marco Fagioli, Enzo Mari, Yabu Pushelberg, Matteo Thun & Antonio Rodriguez, Franco Sargiani, and Vincent Van Duysen. The high quality of these collaborations is supported by a masterful blend of advanced industrial technologies and artisanal care, making Fantini a globally admired Italian brand and a symbol of a vocation for well-crafted work.

Ainsi, le gène du design s'exprime pleinement dans l'ADN de Fantini. Un gène précieux, intimement lié à l'eau – cet élément vital, inspirant, lumineux, en mouvement permanent.

Face au lac, au cœur d'un paysage d'une beauté naturelle exceptionnelle, Fantini explore avec les meilleurs designers du monde les formes capables de sublimer et de définir les espaces.

Au fil des années, d'autres signatures prestigieuses rejoignent le duo milanais : Rodolfo Dordoni, Marco Fagioli, Enzo Mari, Yabu Pushelberg, Matteo Thun & Antonio Rodriguez, Franco Sargiani, Vincent Van Duysen.

La qualité de ces collaborations repose sur un subtil équilibre entre technologies industrielles avancées et savoir-faire artisanal.

C'est cette alliance, rare et exigeante, qui fait aujourd'hui de Fantini une marque italienne reconnue dans le monde entier, symbole d'une excellence parfaitement maîtrisée.

Das „Design-Gen“ ist im Erbgut von Fantini deutlich erkennbar. Ein glückliches Erbe, denn es ist untrennbar mit Wasser verbunden, einem lebensspendenden, schillernden und sich ständig bewegenden Element. Mit Blick auf den Ortsee, umgeben von einzigartiger Natur, sucht Fantini gemeinsam mit renommierten Designerinnen und Designern aus aller Welt nach Formen, die dem Wasser Gestalt verleihen und ganze Räume prägen.

Den beiden Mailänder Designern Paolo Pedrizzetti und Davide Mercatali folgten im Laufe der Jahre viele weitere Namen, darunter Rodolfo Dordoni, Marco Fagioli, Enzo Mari, Yabu Pushelberg, Matteo Thun & Antonio Rodriguez, Franco Sargiani und Vincent Van Duysen.

Die Qualität dieser kreativen Partnerschaften beruht auf der ausgewogenen Verbindung von moderner industrieller Technologie und handwerklicher Präzision. Genau diese Mischung macht Fantini zu einer international geschätzten Marke und ist Sinnbild für die italienische Leidenschaft, Dinge mit Sorgfalt, Schönheit und Perfektion zu schaffen.

Así, el gen del diseño se manifiesta en el ADN de Fantini. Es un gen afortunado, relacionado con el agua – vital, inspiradora, brillante y en constante movimiento. Frente al lago, en un paisaje de extraordinaria belleza natural, Fantini busca junto con los mejores diseñadores del mundo las formas capaces de aportar valor y caracterizar los espacios.

Con el tiempo, otros nombres se unieron a los jóvenes milaneses: Rodolfo Dordoni, Marco Fagioli, Enzo Mari, Yabu Pushelberg, Matteo Thun & Antonio Rodriguez, Franco Sargiani, Vincent Van Duysen. La calidad de estas colaboraciones se sustenta en una sabia combinación de tecnologías industriales de alto nivel y cuidado artesanal, haciendo de Fantini una marca italiana apreciada en todo el mundo y un símbolo de la excelencia en el trabajo bien hecho.

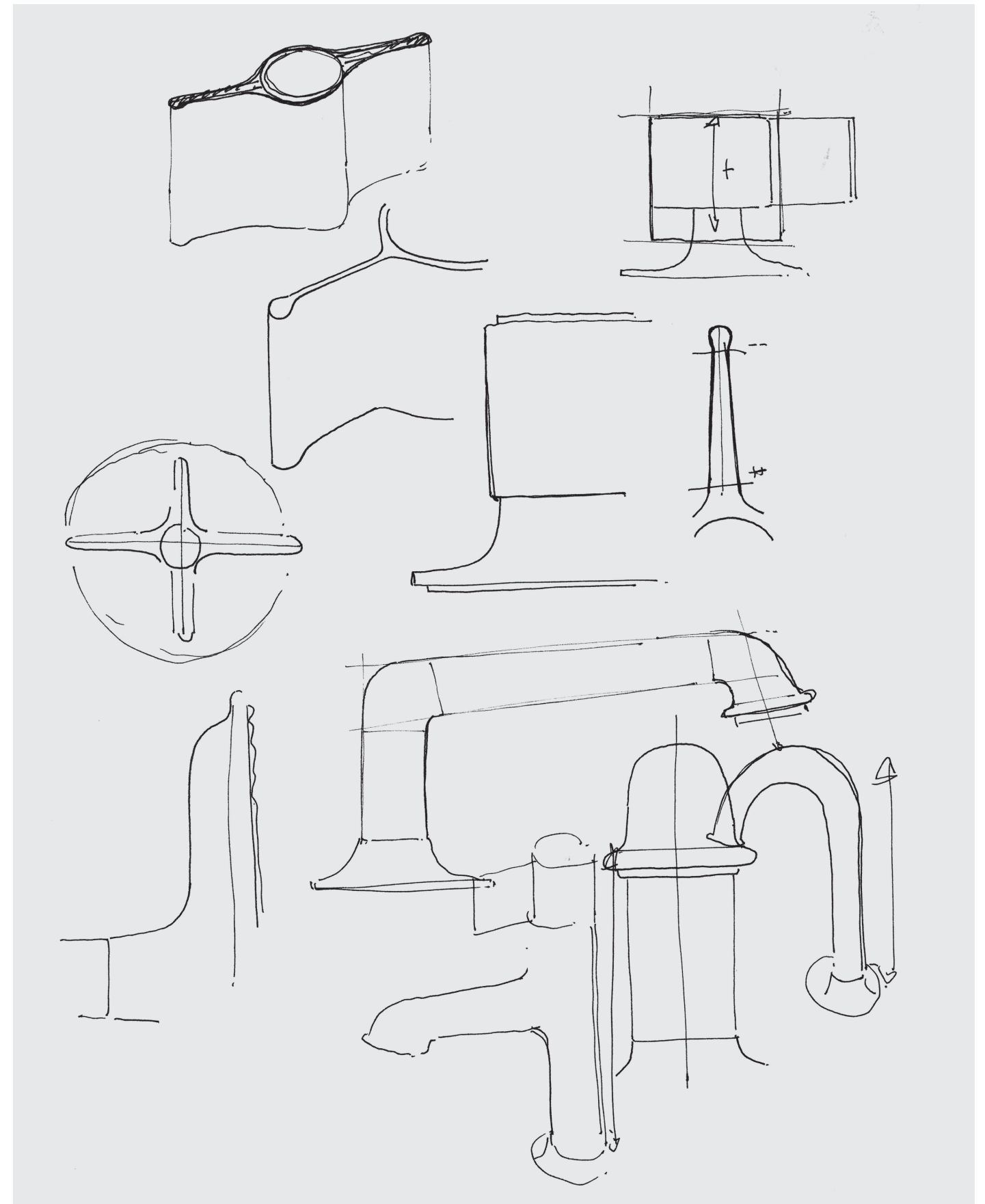

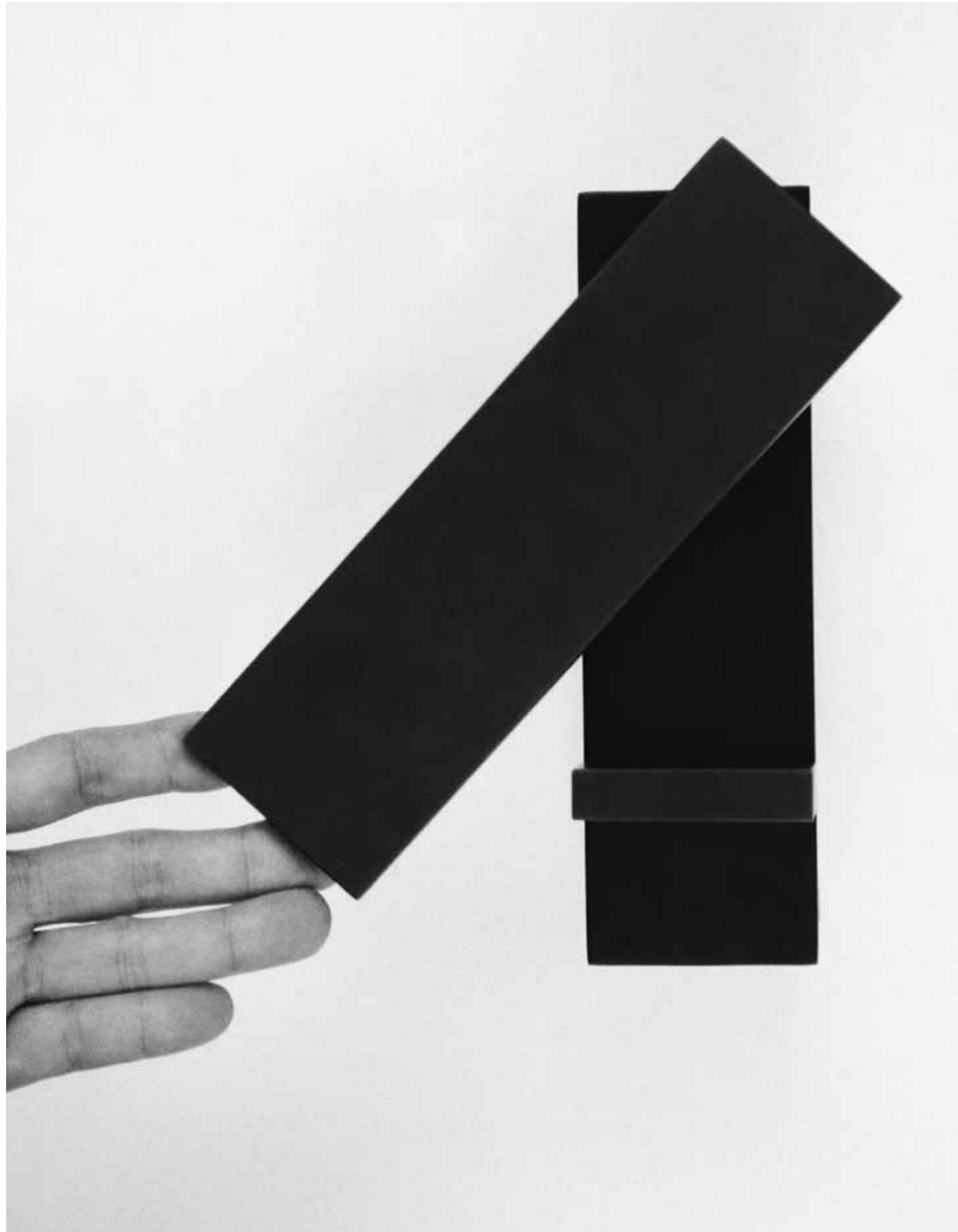

Dalla passione per l'acqua prendono vita anche due nuove collaborazioni. Nel 2011, dalla partnership con Boffi, con cui Fantini condivide un'idea rigorosa di eleganza, eccellenza progettuale, accuratezza nella realizzazione, nasce Aboutwater che porta all'azienda nuovi designer come ad esempio Piero Lissoni, Naoto Fukasawa, Michael Anastassiades, Marcel Wanders. Nel 2016, la partnership con Salvatori, nata da passioni comuni e dal dialogo tra pietra e acqua, arricchisce il catalogo Fantini con Fontane Bianche di Elisa Ossino.

From a shared passion for water, two new collections were born. In 2011, a partnership with Boffi, sharing a rigorous vision of elegance, design excellence, and meticulous execution, led to Aboutwater, bringing new designers to the company, including Piero Lissoni, Naoto Fukasawa, Michael Anastassiades, and Marcel Wanders. In 2016, a collaboration with Salvatori, born of shared passions and a dialogue between stone and water, enriched Fantini's catalog with Fontane Bianche by Elisa Ossino.

De la passion pour l'eau naissent également deux nouvelles collaborations. En 2011, le partenariat avec Boffi – avec qui Fantini partage une vision rigoureuse de l'élégance, de l'excellence du design et de la précision d'exécution – donne naissance à Aboutwater, ouvrant l'entreprise à de nouveaux designers tels que Piero Lissoni, Naoto Fukasawa, Michael Anastassiades et Marcel Wanders. En 2016, la collaboration avec Salvatori, née de passions communes et du dialogue entre pierre et eau, enrichit le catalogue Fantini avec Fontane Bianche, une collection signée Elisa Ossino.

Aus der Leidenschaft für Wasser entstanden auch zwei Kollaborationen mit externen Marken. Im Jahr 2011 geht Fantini eine Partnerschaft mit Boffi ein, die durch ein gemeinsames Verständnis von schlichter Eleganz sowie gestalterischer und handwerklicher Exzellenz verbunden sind. Das Ergebnis: Aboutwater – eine Kollektion, die neue Designer wie Piero Lissoni, Naoto Fukasawa, Michael Anastassiades und Marcel Wanders ins Haus holt. 2016 folgt eine weitere Zusammenarbeit, diesmal mit Salvatori. Getragen von der gemeinsamen Faszination für natürliche Materialien und dem Dialog zwischen Stein und Wasser entsteht Fontane Bianche, entworfen von Elisa Ossino.

De la pasión por el agua nacieron dos nuevas colaboraciones. En 2011, la asociación con Boffi, que comparte una idea rigurosa de elegancia, excelencia en el diseño y precisión en la ejecución, dio lugar a Aboutwater, incorporando nuevos diseñadores como Piero Lissoni, Naoto Fukasawa, Michael Anastassiades y Marcel Wanders. En 2016, la colaboración con Salvatori, nacida de pasiones comunes y del diálogo entre piedra y agua, enriqueció el catálogo Fantini con Fontane Bianche de Elisa Ossino.

La Fabbrica sul lago.

A Piero Lissoni è affidato il compito di reinterpretare la sede storica, in particolare gli edifici industriali preesistenti sul fronte lago, cuore dell'attività di Fantini. L'architettura che ne esce sembra venuta fuori da un quadro di De Chirico, essenziale, pulita, quasi metafisica. L'idea è quella di entrare nel paesaggio nel modo più silenzioso possibile, rispettandone la tranquilla, sobria bellezza, tracciata in linee di sorvegliata eleganza.

The Factory on the Lake.

Piero Lissoni was entrusted with reinterpreting Fantini's historic headquarters, and in particular the pre-existing industrial buildings along the waterfront – the heart of Fantini's activity. The resulting architecture seems to emerge from a De Chirico painting: essential, clean, almost metaphysical. The goal was to blend into the landscape as quietly as possible, respecting its tranquil, understated beauty, expressed in lines of discreet elegance.

L'usine sur le lac.

Piero Lissoni a été chargé de réinterpréter le siège historique, en particulier les bâtiments industriels existants en bord de lac, véritable cœur de l'activité Fantini. L'architecture qui en découle évoque un tableau de De Chirico : essentielle, épurée, presque métaphysique. L'intention était de s'intégrer au paysage de la manière la plus discrète possible, en respectant sa beauté tranquille et sobre, traduite par des lignes d'une élégance maîtrisée.

Die Fabrik am See.

Piero Lissoni übernimmt die bedeutungsvolle Aufgabe der behutsamen Neugestaltung des historischen Firmensitzes, insbesondere der alten Industriebauten direkt am Seeufer, die das Herz der Firma bilden. Das Ergebnis erinnert an ein Gemälde von De Chirico: klar, reduziert und beinahe metaphysisch. Die Architektur fügt sich leise in die Landschaft ein, ohne ihre Ruhe zu stören. Sie respektiert die schlichte, zurückhaltende Schönheit des Ortes und übersetzt sie in eine Sprache subtiler Eleganz.

La fabrica del lago.

A Piero Lissoni se le confió reinterpretar la sede histórica, especialmente los edificios industriales existentes frente al lago, el corazón de la actividad de Fantini. La arquitectura resultante parece salida de un cuadro de De Chirico: esencial, limpia, casi metafísica. La idea es integrarse en el paisaje de la manera más silenciosa posible, respetando su tranquila y sobria belleza, trazada en líneas de elegancia contenida.





Il rispetto non riguarda solo l'estetica, naturalmente. Fantini significa, oltre a forma, sostanza: la tutela dell'ambiente e delle persone, attraverso una fabbricazione di prodotti eco-friendly, lead-free (a bassissimo contenuto di piombo, secondo lo standard normativo più all'avanguardia); una gamma di prodotti in acciaio inossidabile; la cura del risparmio energetico con la riduzione del consumo d'acqua; ed inoltre il desiderio di creare luoghi di lavoro sempre più confortevoli e sicuri; l'attenzione all'eliminazione degli sprechi; il miglioramento costante dei processi e della qualità del prodotto, il controllo e la progressiva riduzione dei costi di produzione; la flessibilità di risposta alle esigenze del mercato e il coinvolgimento e la motivazione delle persone.



Link to video
Eco-Friendly Material & Finish Solutions

Le persone sono al primo posto, per Daniela Fantini, figlia di Giovanni, in un'idea di azienda che alle gerarchie non dà particolare credito, e preferisce la collaborazione orizzontale fra coloro che ne fanno parte, a tutti i livelli.

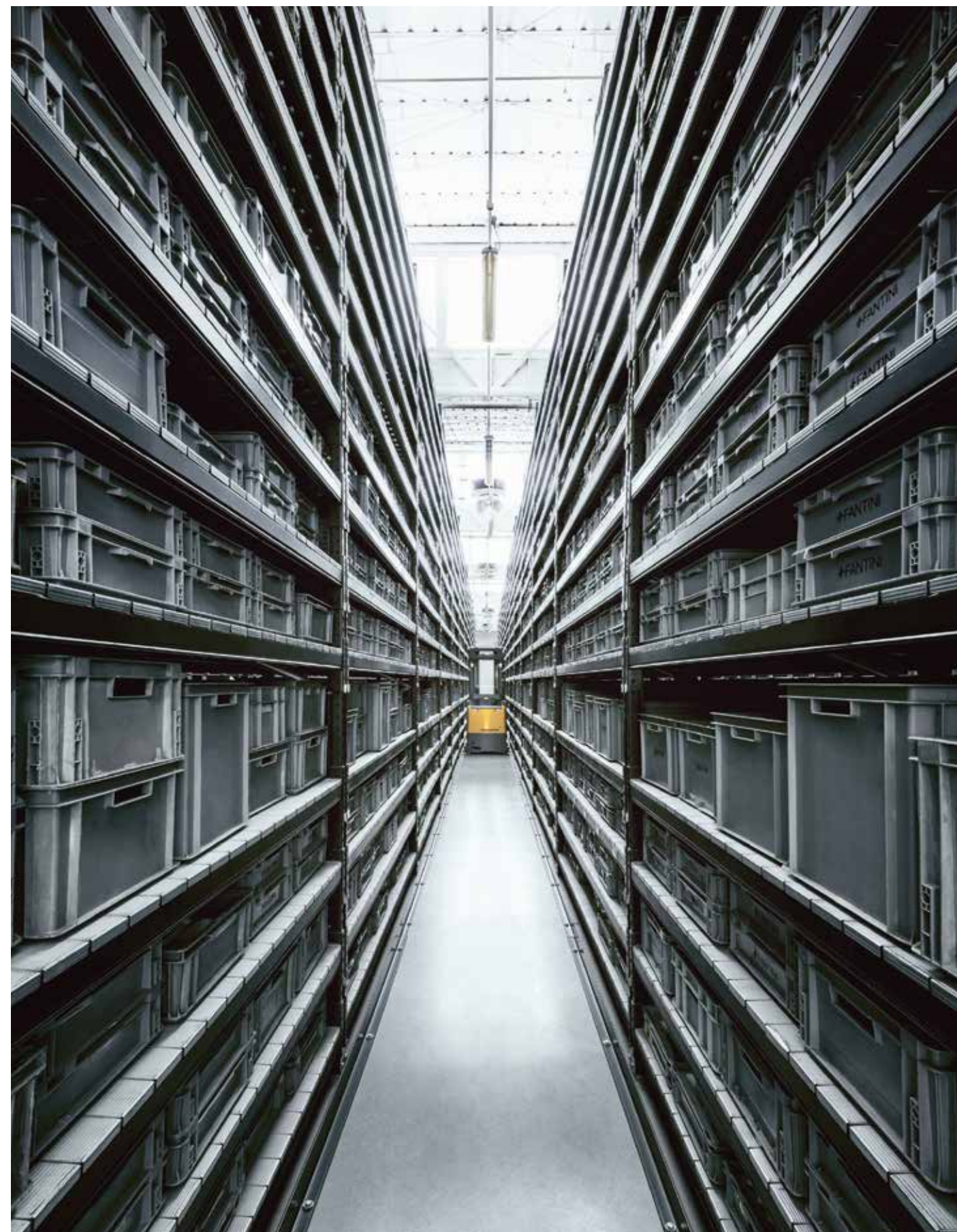



Respect is not limited to aesthetics. Fantini also embodies substance: environmental and social responsibility through eco-friendly production, lead-free products (with extremely low lead content, according to the most advanced regulatory standards), stainless steel product lines, and energy efficiency with reduced water consumption. Moreover, the company is committed to creating comfortable, safe workplaces; eliminating waste; continuously improving processes and product quality; controlling and gradually reducing production costs; responding flexibly to market needs; and engaging and motivating its people. For Daniela Fantini, Giovanni's daughter, people come first, in a company philosophy that favors horizontal collaboration over hierarchy at all levels.

Le respect ne concerne pas uniquement l'esthétique. Chez Fantini, la forme s'accompagne toujours du fond : protection de l'environnement, attention aux personnes, et engagement envers une production éco-responsable. Cela se traduit par l'utilisation de matériaux sûrs tels que l'acier inoxydable, par des solutions sans plomb, par une consommation optimisée d'eau et d'énergie, ainsi que par une démarche constante de réduction de l'impact environnemental.

L'entreprise veille également à offrir des espaces de travail confortables et sûrs, à limiter le gaspillage, à améliorer continuellement ses processus et la qualité de ses produits, à maîtriser les coûts et à répondre avec agilité aux évolutions du marché. Cet état d'esprit repose aussi sur l'implication de chacun.

Pour Daniela Fantini, fille de Giovanni, les personnes passent avant tout. Elle privilégie une organisation horizontale, fondée sur la confiance et la collaboration, plutôt qu'un modèle strictement hiérarchique.

Bei Fantini bedeutet Respekt nicht nur Sinn für Ästhetik, sondern er prägt die gesamte Unternehmenskultur. Das Unternehmen steht für Form und Substanz, für den Schutz von Umwelt und Menschen durch eine nachhaltige, umweltbewusste Produktion. Dazu gehören Armaturen mit minimalem Bleianteil nach den modernsten Standards, eine breite Produktpalette aus Edelstahl sowie Maßnahmen zur Energieeinsparung und zur Reduzierung des Wasserverbrauchs.

Darüber hinaus verfolgt Fantini das Ziel, sichere, angenehme und inspirierende Arbeitsplätze zu schaffen. Das Unternehmen legt Wert auf Ressourcenschonung, kontinuierliche Prozessoptimierung, höchste Produktqualität und eine flexible, effiziente Produktion. Im Mittelpunkt stehen dabei die Mitarbeiterinnen und Mitarbeiter. Für Daniela Fantini, die Tochter des Firmengründers Giovanni Fantini, sind sie das Herz des Unternehmens. Sie glaubt an ein Arbeitsumfeld, das auf Vertrauen und Zusammenarbeit basiert, nicht auf starren Hierarchien, sondern auf einem offenen, partnerschaftlichen Miteinander über alle Ebenen hinweg.

El respeto no se limita a la estética. Fantini también significa sustancia: protección del medio ambiente y las personas, producción ecológica: sin plomo, acero inoxidable, ahorro de agua y energía. Además, la empresa se preocupa por crear lugares de trabajo cómodos y seguros, eliminar desperdicios, mejorar continuamente procesos y calidad, controlar y reducir costos, responder con flexibilidad a las demandas del mercado e involucrar y motivar a las personas. Para Daniela Fantini, hija de Giovanni, las personas son lo primero, en una idea de empresa que prioriza la colaboración horizontal sobre la jerarquía en todos los niveles.

Daniela Fantini è l'erede dei valori dell'azienda e dei suoi principi. Un connubio fra tradizione e intraprendenza, gentilezza e fermezza, eleganza e semplicità. È un po' come il lago su cui è nata e che l'ha cresciuta.

Il suo amore per l'acqua dà vita a “100 Fontane: Fantini for Africa”, progetto di responsabilità sociale d'impresa, grazie al quale nella regione di Masango, in Burundi, uno dei Paesi più poveri del mondo, sono stati costruiti un acquedotto e centotrenta fontane che oggi portano acqua pulita a circa 25.000 persone.

Link to video
CSR





E alla stessa radice si deve Casa Fantini Lake Time. Una struttura contemporanea nello spirito di una villa d'epoca, una casa più che un albergo, destinata all'accoglienza di ospiti e viaggiatori, realizzata con materiali ecologici e sostenibili. Una dichiarazione d'amore al territorio, per vivere il tempo lento del lago, vero genius loci di questa storia aziendale: una dimora immaginata per valorizzare il territorio, con ciò che di meglio ha da offrire il presente e con un occhio curioso verso il futuro.



Link to video
Casa Fantini / lake time



Daniela Fantini is the heir of the company's values and principles – a blend of tradition and enterprise, gentleness and firmness, elegance and simplicity. Much like the lake where she was born and raised. Her love for water gave life to “100 Fontane : Fantini for Africa”, a corporate social responsibility project that built an aqueduct and 130 fountains in the Masango region of Burundi – one of the world's poorest countries – providing clean water to around 25,000 people.

From the same inspiration comes Casa Fantini Lake Time that is a contemporary structure with the spirit of a historic villa, more a home than a hotel, intended for guests and travelers, built with ecological and sustainable materials. It is a declaration of love for the territory, a place to enjoy the slow rhythms of the lake – the true genius loci of this company's story – a residence conceived to showcase the region, offering the best of the present while keeping an eye toward the future.

Daniela Fantini est l'héritière des valeurs et des principes de l'entreprise.

Un équilibre subtil entre tradition et audace, douceur et fermeté, élégance et simplicité, à l'image du lac où elle est née et a grandi.

Son attachement à l'eau a donné naissance à 100 Fontane : Fantini for Africa, un projet de responsabilité sociale grâce auquel un aqueduc et 130 fontaines ont été construites dans la région de Masango, au Burundi, l'un des pays les plus pauvres du monde, offrant aujourd'hui l'accès à l'eau potable à près de 25 000 personnes.

De cette même inspiration est née Casa Fantini – Lake Time.

Une construction contemporaine dans l'esprit d'une villa d'époque, davantage maison que véritable hôtel, pensée pour accueillir hôtes et voyageurs, et réalisée avec des matériaux écologiques et durables.

Une véritable déclaration d'amour au territoire, invitant à vivre le rythme lent du lac, véritable genius loci de cette histoire d'entreprise : une demeure conçue pour mettre en valeur le paysage, révéler le meilleur du présent et garder un regard curieux vers l'avenir.

Daniela Fantini ist die Hüterin der Werte und Prinzipien des Unternehmens: eine harmonische Verbindung aus Tradition und Innovationsgeist, aus Herzlichkeit und Entschlossenheit sowie aus Eleganz und Schlichtheit. Ganz wie der See, an dem sie geboren wurde und der sie geprägt hat.

Aus ihrer tiefen Verbundenheit mit dem Wasser entstand auch das Projekt „100 Fontane: Fantini for Africa“, eine Initiative zur Übernahme gesellschaftlicher Verantwortung. In der Region Masango in Burundi, einem der ärmsten Länder der Welt, wurden durch diese Initiative ein Aquädukt und 130 Brunnen errichtet. Heute haben dadurch rund 25.000 Menschen Zugang zu sauberem Trinkwasser.

Aus demselben Geist heraus entstand zudem „Casa Fantini – Lake Time“, ein modernes Haus mit einer zeitlosen Seele. Es ist mehr Zuhause als Hotel und wurde aus nachhaltigen, natürlichen Materialien gebaut, um Gäste und Reisende am Ortsee willkommen zu heißen.

Casa Fantini ist eine Liebeserklärung an die Region – ein Ort, an dem man den Rhythmus des Sees spürt und ein langsamer werdendes Zeitgefühl erlebt. Es ist ein Refugium, das die Schönheit des Ortes feiert, die Werte der Gegenwart widerspiegelt und zugleich mit neugierigem Blick in die Zukunft schaut.

Daniela Fantini es heredera de los valores y principios de la empresa: combinación de tradición e iniciativa, gentileza y firmeza, elegancia y simplicidad. Como el lago donde nació y creció. Su amor por el agua dio vida a “100 Fontane: Fantini for Africa”, un proyecto de responsabilidad social que construyó un acueducto y 130 fuentes en la región de Masango, Burundi, proporcionando agua potable a unas 25.000 personas. De la misma raíz surge Casa Fantini Lake Time. Una estructura contemporánea con espíritu de villa histórica, más hogar que hotel, destinada a huéspedes y viajeros, realizada con materiales ecológicos y sostenibles. Una declaración de amor al territorio, para vivir el tiempo lento del lago, verdadero genius loci de esta historia: una residencia concebida para poner en valor el territorio, con lo mejor del presente y mirada curiosa hacia el futuro.

Acqua.
La fabbrica
sul lago /
The factory
on the lake

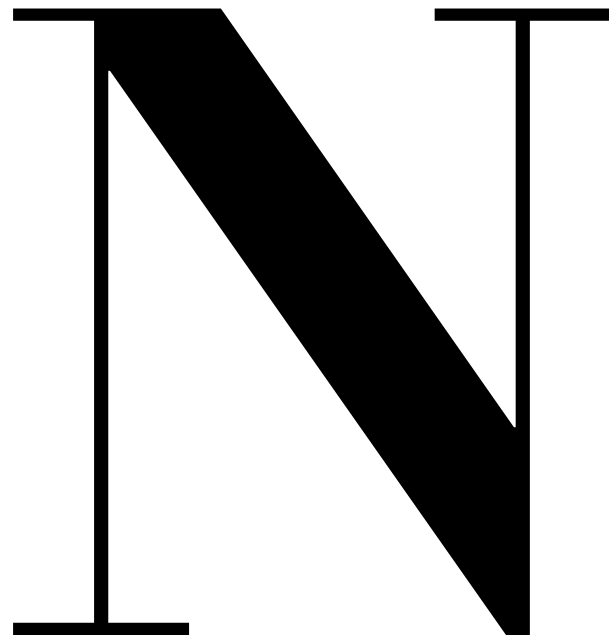

Nostromo Small conserva lo stile iconico della collezione Nostromo, con proporzioni più snelle nelle proposte lavabo e bidet. La versione dimensionale ridotta mantiene inalterate le caratteristiche di base, ma enfatizza la scelta progettuale di creare un prodotto sottraendo materia, per giungere a una maggiore essenza formale. La ricerca estrema della funzione non tradisce nelle sue proporzioni l'anima pop originaria.

Nostromo Small preserves the iconic style of the Nostromo collection, with slimmer proportions in the washbasin and bidet models. The reduced-size design maintains the fundamental features unchanged but emphasizes the choice to create a product by subtracting material, achieving a greater formal essence. The extreme pursuit of function does not betray the original pop soul in its proportions.

Nostromo Small conserve le style iconique de la collection Nostromo tout en adoptant des proportions plus fines dans ses versions pour lavabo et bidet. Cette déclinaison aux dimensions réduites conserve intacts les traits fondamentaux du modèle, tout en soulignant la démarche conceptuelle d'un design fondé sur l'élimination de matière pour atteindre une pureté formelle accrue. Cette quête de l'essentiel n'altère en rien l'esprit pop originel de la collection, particulièrement perceptible dans le jeu subtil des proportions.

Nostromo Small bewahrt den ikonischen Stil der Nostromo-Kollektion mit schlankeren Proportionen bei den Waschbecken- und Bidet-Ausführungen. Die verkleinerte Version behält die grundlegenden Merkmale unverändert bei, betont jedoch die gestalterische Entscheidung, ein Produkt durch Subtraktion von Material zu schaffen, um zu einer größeren formalen Klarheit zu gelangen. Die starke Suche nach Funktion verrät in ihren Proportionen nicht den ursprünglichen Pop-Art-Charakter.

Nostromo Small conserva el estilo icónico de la colección Nostromo, con proporciones más delgadas en las propuestas para lavabo y bidé. La versión de tamaño reducido mantiene inalteradas las características básicas, pero enfatiza la elección de diseño de crear un producto sustrayendo materia, para alcanzar una mayor esencia formal. La búsqueda extrema de la función no traiciona en sus proporciones el alma pop originaria.



Nostromo Small in finitura Mokka PVD esprime un'eleganza calda e sofisticata. La tonalità profonda e materica del Mokka, unita alla resistenza e brillantezza del trattamento PVD, valorizza le linee essenziali della collezione, creando un equilibrio perfetto tra design e tecnologia.

S5 G904WF (2 PCS)



S5 G904WF



Nostromo Small in Mokka PVD finish conveys warm, sophisticated elegance. The deep, tactile Mokka tone combined with the durability and brilliance of PVD coating enhances the collection's essential lines, achieving a perfect balance between design and technology.

Nostromo Small, présenté ici en finition Mokka PVD, incarne une élégance chaleureuse et sophistiquée. La teinte profonde et subtilement texturée du Mokka, alliée à la résistance et à l'éclat du traitement PVD, sublime les lignes épurées de la collection et crée un équilibre parfait entre design et technologie.

Nostromo Small in der Oberfläche Mokka PVD verkörpert warme, anspruchsvolle Eleganz. Der tiefe, materische Mokka-Ton in Kombination mit der Widerstandsfähigkeit und Brillanz der PVD-Beschichtung betont die klaren Linien der Kollektion und schafft ein perfektes Gleichgewicht zwischen Design und Technologie.

Nostromo Small en acabado Mokka PVD transmite una elegancia cálida y sofisticada. El tono profundo y matérico del Mokka, unido a la resistencia y el brillo del recubrimiento PVD, realza las líneas esenciales de la colección, logrando un equilibrio perfecto entre diseño y tecnología.

NOSTROMO SMALL STAINLESS STEEL

Immagine moderna, dal comfort easy e amichevole, estremamente funzionale, visivamente discreto e non invasivo.

A modern look, with easy and friendly comfort, extremely functional, visually discreet and unobtrusive.

Avec sa ligne moderne au confort simple et accueillant, son caractère hautement fonctionnel et son esthétique discrète et non invasive.

Ein modernes Erscheinungsbild mit einfachem und freundlichem Komfort, äußerst funktional, optisch zurückhaltend und unaufdringlich.

Imagen moderna, con comodidad sencilla y amigable, extremadamente funcional, visualmente discreto y no invasivo.

93 G904WF (2 PCS)





A design with forms reduced to the essential, pure proportions, light volumes. A refined balance where every element finds its place without excess. Matter becomes minimal, shaping a bathroom environment that speaks of measure, harmony, and everyday comfort.

Un design réduit à l'essentiel : formes épurées, proportions pures, volumes légers. Un équilibre raffiné où chaque élément trouve naturellement sa place, sans aucun superflu. La matière s'efface pour donner naissance à une salle de bain qui exprime la mesure, l'harmonie et le confort au quotidien.

Ein Design mit Formen auf das Wesentliche reduziert, reine Proportionen, leichte Volumen. Ein raffiniertes Gleichgewicht, in dem jedes Element seinen Platz ohne Übermaß findet. Das Material wird auf das Minimum beschränkt – für ein Bad, das Maß, Harmonie und alltäglichen Komfort ausdrückt.

Un diseño con formas reducidas a lo esencial, proporciones puras, volúmenes ligeros. Un equilibrio refinado donde cada elemento encuentra su lugar sin excesos. La materia se vuelve mínima para un baño que expresa medida, armonía y confort cotidiano.

Un disegno che nasce con forme essenziali, proporzioni calibrate, volumi leggeri. Un equilibrio raffinato, dove ogni elemento trova il proprio spazio senza eccessi. La materia si fa minima per un ambiente bagno che parla di misura, armonia e comfort quotidiano.

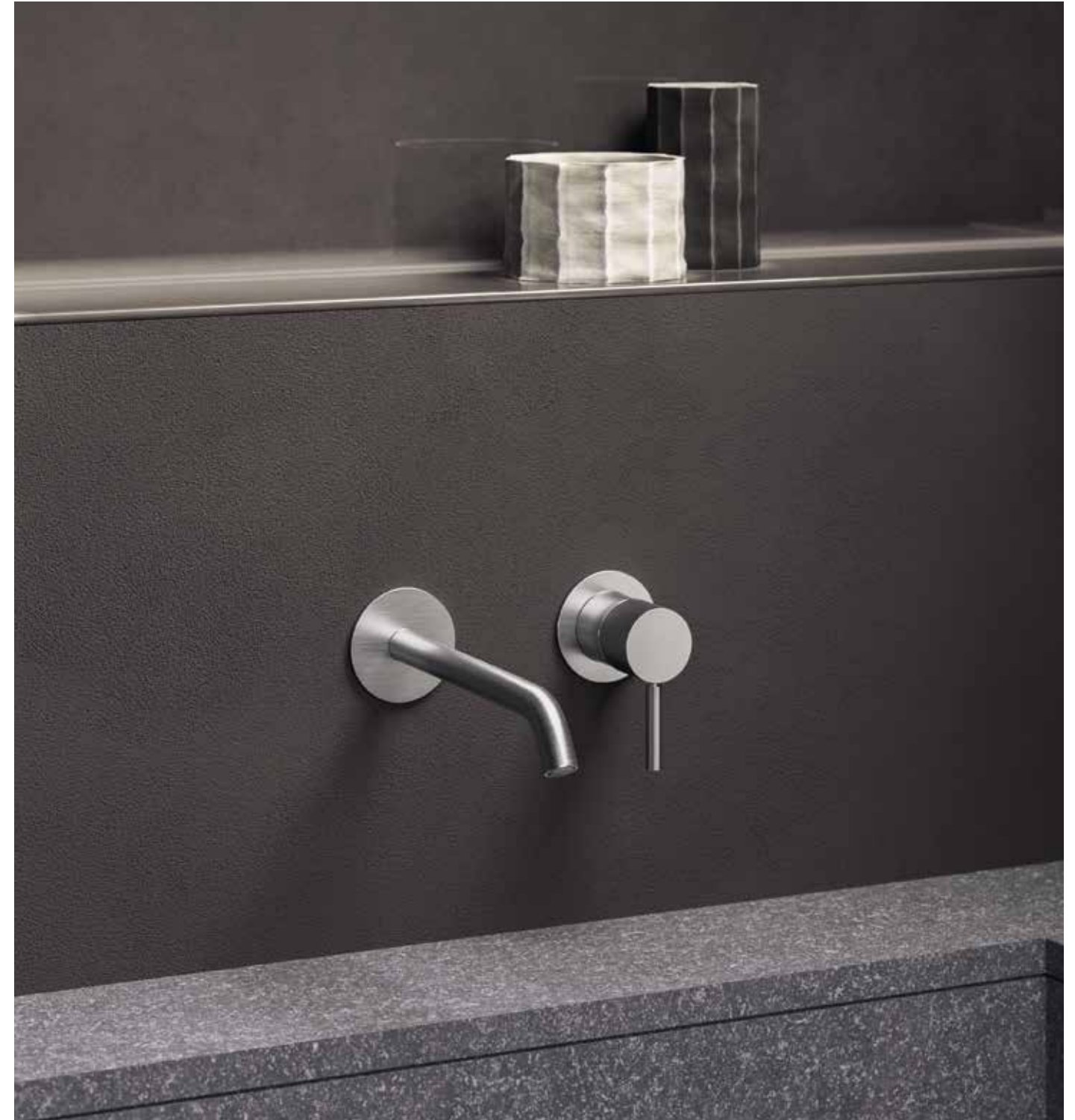

Nella versione con comando remoto, la sottrazione diventa gesto progettuale. L'ergonomia si traduce in un controllo intuitivo e coerente con la bocca di erogazione. Il risultato è una presenza lieve, quasi sospesa, che racchiude la concretezza dell'essenza e l'eleganza della semplicità.

In the version with remote control, subtraction becomes a design gesture. Ergonomics translates into a discreet and intuitive control, separate yet consistent with the spout. The result is a light, almost floating presence that embodies the concreteness of essence and the elegance of simplicity.

Dans la version avec commande à distance, la soustraction devient un véritable geste de design. L'ergonomie s'exprime à travers un contrôle intuitif, parfaitement cohérent avec la ligne du bec. Il en résulte une présence légère, presque suspendue, qui incarne à la fois l'essence du minimalisme et l'élégance de la simplicité.

In der Version mit separater Bedienung wird Reduktion zum gestalterischen Ausdruck. Die Ergonomie zeigt sich in einer intuitiven Bedienung in Einklang mit dem Auslauf. Das Ergebnis ist eine leichte, fast schwebende Präsenz, die die Konkretheit des Wesentlichen und die Eleganz der Schlichtheit vereint.

En la versión con control remoto, la sustracción se convierte en un gesto de diseño. La ergonomía se traduce en un control intuitivo y coherente con el caño de salida. El resultado es una presencia ligera, casi suspendida, que encierra la concreción de la esencia y la elegancia de la simplicidad.





In versione termostatico, per l'ambiente doccia, con i comandi a parete e il soffione Nostromo Small è un prodotto elegante e raffinato, di immagine attuale ed essenziale.

In the thermostatic configuration for the shower, with wall-mounted controls, Nostromo Small is an elegant and refined product with a contemporary and essential image.

En version thermostatique pour douche, avec commandes murales et pommeau, Nostromo Small se présente comme un produit élégant et raffiné, à l'esthétique contemporaine et épurée.

In der thermostatischen Version für den Duschbereich, mit wandmontierten Bedienelementen, ist Nostromo Small ein elegantes und kultiviertes Produkt mit zeitgemäßem und reduziertem Erscheinungsbild.

En versión termostática para el ambiente de ducha, con mandos empotrados en la pared y rociador, Nostromo Small es un producto elegante y refinado, de imagen actual y esencial.



P6-Matt British Gold PVD



S5-Mokka PVD



13-Matt Black (RAL 9005)



Q8-Raw Metal PVD

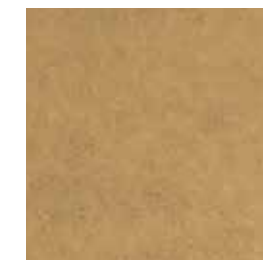

Q7-Pure Brass PVD



93-Brushed Stainless Steel



P9-Matt Copper PVD



02-Chrome



P5-Matt Gun Metal PVD



S1-Deep Black PVD

NOSTROMO SMALL

LAVABO, BIDET / WASHBASIN, BIDET



G904WF / G904F

Miscelatore lavabo monoforo, interasse bocca 11 cm.
Single-hole washbasin mixer, spout projection 11 cm.
Mitigeur lavabo monotrou, entraxe bec 11 cm.
1-Loch-Waschtischmischer, Achsabstand Auslauf 11 cm.
Monomando lavabo, distancia a chorro 11 cm.

Cartuccia tradizionale / Traditional cartridge

Finiture / Finishing
02, 13, P5, P6, P9, S1, S5, Q7, Q8, 93



G906WF

Miscelatore lavabo alto monoforo, interasse bocca 14,5 cm.
Single-hole high washbasin mixer, spout projection 14,5 cm.
Mitigeur lavabo surélevé monotrou, entraxe bec 14,5 cm.
1-Loch-Waschtischmischer hoch, Achsabstand Auslauf 14,5 cm.
Monomando lavabo alto, distancia a chorro 14,5 cm.

Cartuccia tradizionale / Traditional cartridge

Finiture / Finishing
02, 13, P5, P6, P9, S1, S5, Q7, Q8, 93



G910B+M111A

Miscelatore lavabo da parete, interasse bocca 15 cm.
Wall-mount washbasin mixer, spout projection 15 cm.
Mitigeur lavabo mural, entraxe bec 15 cm.
Wandwaschtischmischer, Achsabstand Auslauf 15 cm.
Monomando lavabo a pared, distancia a chorro 15 cm.

G913B+M111A - 20 cm

Cartuccia tradizionale / Traditional cartridge

Finiture / Finishing
02, 13, P5, P6, P9, S1, S5, Q7, Q8, 93



G908WF / G908F

Miscelatore bidet monoforo, interasse bocca 12 cm.
Single-hole bidet mixer, spout projection 12 cm.
Mitigeur bidet monotrou, entraxe bec 12 cm.
1-Loch-Bidetmischer, Achsabstand Auslauf 12 cm.
Monomando bidé, distancia a chorro 12 cm.

Cartuccia tradizionale / Traditional cartridge

Finiture / Finishing
02, 13, P5, P6, P9, S1, S5, Q7, Q8, 93



G995

Miscelatore da piano.
Deck mounted mixer.
Mitigeur sur plan.
Waschtischmischer.
Mezclador de repisa.

Cartuccia tradizionale / Traditional cartridge

Finiture / Finishing
02, 13, P5, P6, P9, S1, S5, Q7, Q8, 93



Z656

Bocca lavabo, h. 28 cm, interasse bocca 18,5 cm.
Washbasin spout, h. 28 cm, spout projection 18,5 cm.
Bec lavabo, h. 28 cm, entraxe bec 18,5 cm.
Waschbeckenstandeinlauf, H. 28 cm, Achsabstand Auslauf 18,5 cm.
Caño lavabo, h. 28 cm, distancia a chorro 18,5 cm.

Z657 - h.50 cm

Finiture / Finishing
02, 13, P5, P6, P9, S1, S5, Q7, Q8, 93

NOSTROMO SMALL

DOCCE / SHOWERS



E863B+M063A

Miscelatore doccia incasso, 1 uscita da 1/2".
Built-in shower mixer, no. 1 1/2" outlet.
Mitigeur douche à encastrer, 1 sortie en 1/2".
UP-Brausemischer, 1/2" 1 Ausgang / Standardkartusche.
Monomando ducha empotrado, 1 salida de 1/2".

Cartuccia tradizionale / Traditional cartridge

Finiture / Finishing
02, 13, P5, P6, P9, S1, S5, Q7, Q8, 93



G481B+M585A

Miscelatore doccia incasso, deviatore a rotazione a 2 uscite.
Built-in shower mixer, 2-way diverter with turning knob.
Mitigeur douche à encastrer, inverseur 2 sorties à rotation.
UP-Brausemischer, Drehumsteller 2-Wege.
Monomando ducha empotrado, desviador giratorio 2 salidas.

G489B+M587A

3 uscite / 3 outlets / 3 sorties / 3 Ausgänge / 3 salidas

Cartuccia tradizionale / Traditional cartridge

Finiture / Finishing
02, 13, P5, P6, P9, S1, S5, Q7, Q8, 93



G481B+M685A

Miscelatore doccia incasso, deviatore a rotazione a 2 uscite.
Built-in shower mixer, 2-way diverter with turning knob.
Mitigeur douche à encastrer, inverseur 2 sorties à rotation.
UP-Brausemischer, Drehumsteller 2-Wege.
Monomando ducha empotrado, desviador giratorio 2 salidas.

G489B+M687A

3 uscite / 3 outlets / 3 sorties / 3 Ausgänge / 3 salidas

Cartuccia tradizionale / Traditional cartridge

Finiture / Finishing
02, 13, P5, P6, P9, S1, S5, Q7, Q8, 93



M784B+D284A

Miscelatore doccia incasso, deviatore a rotazione a 2 uscite.
Built-in shower mixer, 2-way diverter with turning knob.
Mitigeur douche à encastrer, inverseur 2 sorties à rotation.
UP-Brausemischer, Drehumsteller 2-Wege.
Monomando ducha empotrado, desviador giratorio 2 salidas.

Cartuccia tradizionale / Traditional cartridge

Finiture / Finishing
02, 13, P5, P6, P9, S1, S5, Q7, Q8, 93



E829

Asta doccia con miscelatore esterno, deviatore a rotazione con chiusura a 2 uscite, soffione Ø 25 cm.
Showerrail with external mixer, 2-way shut-off diverter with turning knob, shower head Ø 25 cm.
Barre de douche avec mitigeur externe, inverseur 2 sorties à rotation avec arrêt, pomme de douche Ø 25 cm.
Duschstange mit Ap Mischer, Drehumsteller 2-Wege mit Absperrung, Kopfbrause Ø 25 cm.
Barra de ducha con mezclador externo, desviador giratorio con cierre 2 salidas, rociador Ø 25 cm.

Cartuccia termostatica / Thermostatic cartridge

Finiture / Finishing
02, 13, P5, P6, P9, S1, S5



G423B+M523A

Miscelatore termostatico doccia incasso 1/2", deviatore a rotazione a 2 uscite.
1/2" built-in thermostatic shower mixer, 2-way diverter with turning knob.
Mitigeur thermostatique douche à encastrer 1/2", inverseur 2 sorties à rotation.
1/2" UP-Thermostatbrausemischer, Drehumsteller 2-Wege, nur für vertikale Montage.
Monomando termostático ducha empotrado 1/2", desviador giratorio 2 salidas.

Cartuccia termostatica / Thermostatic cartridge

Finiture / Finishing
02, 13, P5, P6, P9, S1, S5, Q7, Q8, 93

NOSTROMO SMALL

DOCCE / SHOWERS



G423B+M623A

Miscelatore termostatico doccia incasso 1/2", deviatore a rotazione a 2 uscite.
1/2" built-in thermostatic shower mixer, 2-way diverter with turning knob.
Mitigeur thermostatique douche à encastrer 1/2", inverseur 2 sorties à rotation.
1/2" UP-Thermostatbrausemischer, Drehumsteller 2-Wege, nur für vertikale Montage.
Monomando termostático ducha empotrado 1/2", desviador giratorio 2 salidas.

Cartuccia termostatica / Thermostatic cartridge

Finiture / Finishing
02, 13, P5, P6, P9, S1, S5, Q7, Q8, 93



H572B+H572A

Miscelatore termostatico doccia incasso 3/4", pulsanti ON/OFF con regolazione di portata, 2 uscite da 1/2".
3/4" built-in thermostatic shower mixer, ON/OFF buttons with flow rate adjustment, no. 2 1/2" outlets.
Mitigeur thermostatique douche à encastrer 3/4", boutons ON/OFF avec réglage de la portée, 2 sorties en 1/2".
3/4" UP-Thermostatbrausemischer, ON/OFF-Schalter mit Durchflussregelung, 1/2" 2 Ausgänge.
Monomando termostático ducha empotrado 3/4", botones ON/OFF con ajuste de caudal, 2 salidas de 1/2".

Cartuccia termostatica / Thermostatic cartridge

Finiture / Finishing
02, P5, P6, P9, S1, S5, Q7, Q8, 93



G572B+D372A

Miscelatore termostatico doccia incasso 3/4", 2 uscite da 1/2".
3/4" built-in thermostatic shower mixer, no. 2 1/2" outlets.
Mitigeur thermostatique douche à encastrer 3/4", 2 sorties en 1/2".
3/4" UP-Thermostatbrausemischer, 1/2" 2 Ausgänge.
Monomando termostático ducha empotrado 3/4", 2 salidas de 1/2".

G573B+D373A

3 uscite / 3 outlets / 3 sorties / 3 Ausgänge / 3 salidas

Cartuccia termostatica / Thermostatic cartridge

Finiture / Finishing
02, 13, P5, P6, P9, S1, S5, Q7, Q8, 93

NOSTROMO SMALL

DOCCE / SHOWERS



G576B+D376A

Deviatore incasso 2 uscite 1/2", deviatore a rotazione con chiusura a 2 uscite.
1/2" 2-way built-in diverter, 2-way shut-off diverter with turning knob.
Inverseur à encastrer 2 sorties 1/2", inverseur 2 sorties à rotation avec arrêt.
1/2" 2-Wege-UP-Umsteller, Drehumsteller 2-Wege mit Absperrung.
Desviador empotrado 2 salidas 1/2", desviador giratorio con cierre 2 salidas.

G577B+D377A

3 uscite / 3 outlets / 3 sorties / 3 Ausgänge / 3 salidas

Finiture / Finishing
02, 13, P5, P6, P9, S1, S5, Q7, Q8, 93



8083

Soffione a pioggia, Ø 24 cm.
Rain showerhead, Ø 24 cm.
Pomme de douche jet pluie, Ø 24 cm.
Regenkopfbrause, Ø 24 cm.
Rociador lluvia, Ø 24 cm.

Finiture / Finishing
02, 13, P5, P6, P9, S1, S5, Q7, Q8, 93



8027

Braccio doccia, lunghezza 30 cm, per installazione a parete.
Shower arm, 30 cm, wall-mount.
Bras de douche, longueur 30 cm, pour installation murale.
Brausearm, Länge 30 cm, Wandmontage.
Brazo ducha, longitud 30 cm, para instalación a pared.

8137 - 35 cm

8124 - 40 cm

8028 - 45 cm

Finiture / Finishing
02, 13, P5, P6, P9, S1, S5, Q7, Q8, 93



H700B+H500A

Miscelatore termostatico doccia incasso 3/4", 3/4" built-in thermostatic shower mixer.
Mitigeur thermostatique douche à encastrer 3/4".
3/4" UP-Thermostatbrausemischer.
Monomando termostático ducha empotrado 3/4".

Cartuccia termostatica / Thermostatic cartridge

Finiture / Finishing
02, 13, P5, P6, P9, S1, S5, Q7, Q8, 93



H790B+H590A

Rubinetto di arresto, pulsante ON/OFF con regolazione di portata serigrafia soffione.
Stop valve, ON/OFF button with flow rate adjustment Screen-printing on showerhead.
Robinet d'arrêt, bouton ON/OFF avec réglage du débit sérigraphie pomme de douche.
Absperrventil, ON/OFF-Taste mit Durchflussregelung Siebdruck von Kopfbrause.
Llave de paso, botón ON/OFF con regulación de caudal serigrafía rociador.

H791B+H590A - serigrafia doccia / Screen-printing on handshower / sérigraphie douchette / Siebdruck von Handbrause / serigrafía conjunto de ducha

H792B+H590A - serigrafia AUX / Screen-printing on AUX / sérigraphie AUX / Siebdruck von AUX / serigrafia AUX

Cartuccia termostatica / Thermostatic cartridge

Finiture / Finishing
02, P5, P6, P9, S1, S5, Q7, Q8, 93



G490B+D491A

Rubinetto di arresto 3/4".
3/4" stop valve.
Robinet d'arrêt 3/4".
3/4" Absperrventil.
Llave de paso 3/4".

Vitone ceramico / Ceramic cartridge

Finiture / Finishing
02, 13, P5, P6, P9, S1, S5, Q7, Q8, 93



8116

Completo doccia.
Shower set.
Combiné de douche.
Brauseset.
Conjunto de ducha.

Finiture / Finishing
02, 13, P5, P6, P9, S1, 93



M720B+D220A

Miscelatore vasca incasso, interasse bocca 15 cm.
Built-in bathtub mixer, spout projection 15 cm.
Mitigeur bain-douche à encastrer, entraxe bec 15 cm.
UP-Wannenmischer, Achsabstand Auslauf 15 cm.
Monomando baño/ducha empotrado, distancia a chorro 15 cm.

M721B+D220A - 20 cm

Cartuccia tradizionale / Traditional cartridge

Finiture / Finishing
02, 13, P5, P6, P9, S1, S5, Q7, Q8, 93



E020B+D220A

Miscelatore vasca incasso, interasse bocca 15 cm.
Built-in bathtub mixer, spout projection 15 cm.
Mitigeur bain-douche à encastrer, entraxe bec 15 cm.
UP-Wannenmischer, Achsabstand Auslauf 15 cm.
Monomando baño/ducha empotrado, distancia a chorro 15 cm.

E021B+D220A - 20 cm

Cartuccia tradizionale / Traditional cartridge

Finiture / Finishing
02, 13, P5, P6, P9, S1, S5, Q7, Q8, 93

NOSTROMO SMALL

VASCA / BATHTUB



E880B+R080A
 Miscelatore vasca da pavimento, interasse bocca 20 cm.
 Floor-mount bathtub mixer, spout projection 20 cm.
 Mitigeur bain-douche installation au sol, entraxe bec 20 cm.
 Bodenstand-Wannenmischer, Achsabstand Auslauf 20 cm.
 Monomando baño/ducha a suelo, distancia a chorro 20 cm.

Cartuccia tradizionale / Traditional cartridge

Finiture / Finishing
02, 13, P5, P6, P9, S1, S5, Q7, Q8, 93



8432
 Bocca vasca da parete, interasse bocca 15 cm.
 Wall-mount bathtub spout, spout projection 15 cm.
 Bec pour mitigeur bain-douche mural, entraxe bec 15 cm.
 Wannen-Wand-Auslauf, Achsabstand Auslauf 15 cm.
 Caño bañera a pared, distancia a chorro 15 cm.

8433 - 20 cm

Z334 - 25 cm

Finiture / Finishing
02, 13, P5, P6, P9, S1, S5, Q7, Q8, 93



9350
 Bocca vasca da pavimento, interasse bocca 24 cm.
 Floor-mount bathtub spout, spout projection 24 cm.
 Bec pour mitigeur bain-douche installation au sol, entraxe bec 24 cm.
 Bodenwannenstandeinlauf, Achsabstand Auslauf 24 cm.
 Caño bañera a suelo, distancia a chorro 24 cm.

Finiture / Finishing
02, 13, P5, P6, P9, S1, S5, Q7, Q8, 93



02
 Cromo
 Chrome
 Chromé
 Chrom
 Cromo



13
 Nero Opaco
 Matt Black
 Noir Mat
 Schwarz matt
 Negro Opaco



P5
 Matt Gun Metal PVD
 Matt Gun Metal PVD
 Matt Gun Metal PVD
 Matt Gun Metal PVD
 Matt Gun Metal PVD



P6
 Matt British Gold PVD
 Matt British Gold PVD
 Matt British Gold PVD
 Matt British Gold PVD
 Matt British Gold PVD



P9
 Matt Copper PVD
 Matt Copper PVD
 Matt Copper PVD
 Matt Copper PVD
 Matt Copper PVD



S1
 Deep Black PVD
 Deep Black PVD
 Deep Black PVD
 Deep Black PVD
 Deep Black PVD



S5
 Mokka PVD
 Mokka PVD
 Mokka PVD
 Mokka PVD
 Mokka PVD



Q7
 Pure Brass PVD
 Pure Brass PVD
 Pure Brass PVD
 Pure Brass PVD
 Pure Brass PVD



Q8
 Raw Metal PVD
 Raw Metal PVD
 Raw Metal PVD
 Raw Metal PVD
 Raw Metal PVD



93
 Acciaio spazzolato
 Brushed Stainless Steel
 Acier Brossé
 Edelstahl gebürstet
 Acero Cepillado

Project and art direction:
Lissoni Graph.x

Set design, rendering & repro:
Nudesign

Vanessa s.n.c. - rendering pag. 360/361

Photo:
G. Xerra - pag. 4/9/10-11/12/23/27/28/30
S. Caleca - pag. 20/24

Texts:
Calamus _ G. Zoboli (intro)
P. Scarzella

Print:
Nuove Arti Grafiche Saccardo S.r.l.

Thanks to/
Agape - Boffi - Boffi De Padova - Flos
Molteni&C. - Mutina - Salvatori - Vitra



Fantini si riserva il diritto di apportare modifiche e miglioramenti in qualsiasi momento ai prodotti presentati in questo catalogo.
Fantini reserves the right to make modifications and improvements at any time to the products presented in this catalogue.

©2026 Fratelli Fantini Spa
All rights reserved



www.fantini.it



Fratelli Fantini Spa
Pella (Novara) Italy - t +39 0322 918411
fantini@fantini.it - www.fantini.it