

FONTANE BIANCHE

TECHNISCHES HANDBUCH

SALVATORI +  FANTINI
DAL 1946 RUBINETTI

FONTANE BIANCHE

Design Elisa Ossino



P5 P404B+P404A - P5 P404C

WASCHTISCH	s. 9
Waschtisch	s. 11
BIDET	s. 15
DUSCHE	s. 17
BADEWANNE	s. 28
Badewanne - Auslauf	s. 30

Technische Hinweise

Die Serie FONTANE BIANCHE wird grundsätzlich MIT GRIFF geliefert.

Wasch- und Bidet-Mischer sind mit einem **Perlator** bis zu 5 l/min ausgestattet.

- MISCHER MIT PROGRESSIVKARTUSCHE

Drehen Sie den Griff gegen den Uhrzeigersinn für den Wechsel von **kalt**em > **gemisch**tem > **warm**em Wasser.

- MISCHER MIT STANDARDKARTUSCHE

Die Wassermenge wird durch Auf- und Abbewegen des Griffes **reguliert**.

Die Wassertemperatur wird durch Bewegen des Griffes nach rechts oder links **reguliert**.

BOHRLÖCHER FÜR ARMATUREN IN WASCHTISCHEN:

- 2-Griff-Waschtischarmaturen.

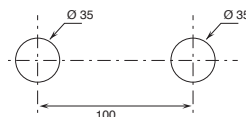

- 3-Loch-Waschtischarmaturen.

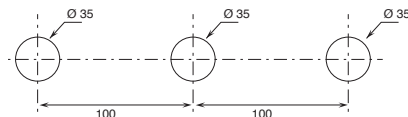

Der Duschthermostat 3/4" steht zur Verfügung:

- Art. P331B+D331A - 1 Ausgang

- Art. P372B+D372A - 2 Ausgänge

- Art. P373B+D373A - 3 Ausgänge

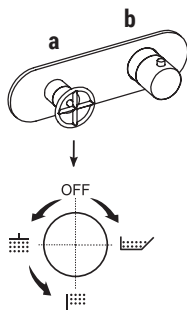

BEISPIEL:

Art. P373B+D373A

a) **Drehumsteller mit Absperrung** - Ausgehend von der Mittelstellung aktivieren Sie durch Drehen nach rechts den 1. Ausgang. Durch Drehen nach links aktivieren Sie den 2. und in der Folge den 3. Ausgang.

b) **Temperatureinstellung.**

Basismaterial:

- Messing

P5 Matt Gun Metal PVD

PROGRESSIVKARTUSCHE

**Deckenmontierter
Waschtischmischer**

_Auslaufflänge 135 cm

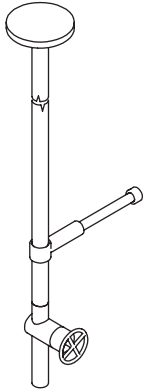

P404B+P404A
OHNE ABLAUF

2-Loch-Waschtischmischer

_Achsabstand Auslauf 18,2 cm



P107W
OHNE ABLAUF

1-Loch-Bidetmischer

_Achsabstand Auslauf 13,4 cm



P008W
OHNE ABLAUF
P008
MIT ABLAUF

Waschtischmischer



P495

**Deckenmontierter
Waschtischauslauf**

_Auslaufflänge 140 cm

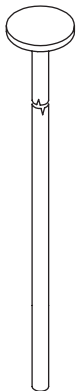

P494

Waschtischauslauf

_Achsabstand Auslauf 18,2 cm



8441

Waschbeckenwandeinlauf

_Achsabstand Auslauf 15 cm



8442

Waschbeckenwandeinlauf

_Achsabstand Auslauf 20 cm

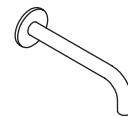

8443

STANDARDKARTUSCHE

Wandwaschtischmischer

_Achsabstand Auslauf 15 cm



P110B+M011A
OHNE ABLAUF

Wandwaschtischmischer

_Achsabstand Auslauf 20 cm



P113B+M011A
OHNE ABLAUF

90° KERAMIKOBERTEIL

3-Loch-Waschtischmischer

_Achsabstand Auslauf 18,2 cm



P007W
OHNE ABLAUF

P007
MIT ABLAUF

Wandwaschtischmischer

_Achsabstand Auslauf 15 cm

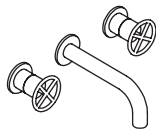

P010B+R010A
OHNE ABLAUF

Wandwaschtischmischer

_Achsabstand Auslauf 20 cm

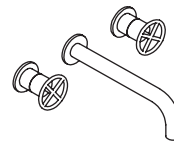

P013B+R010A
OHNE ABLAUF

lead \varnothing free

Deckenmontierter Waschtischmischer

- Auslauflänge: 135 cm
- Griff
- OHNE ABLAUF
- Wasserdurchflussbegrenzer auf 5 l/min bei 3 bar

P404B

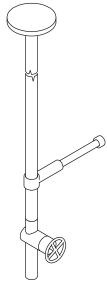

AP-Teil

Matt Gun Metal PVD 47 P5 P404B

P404A



UP-Teil

47 00 P404A

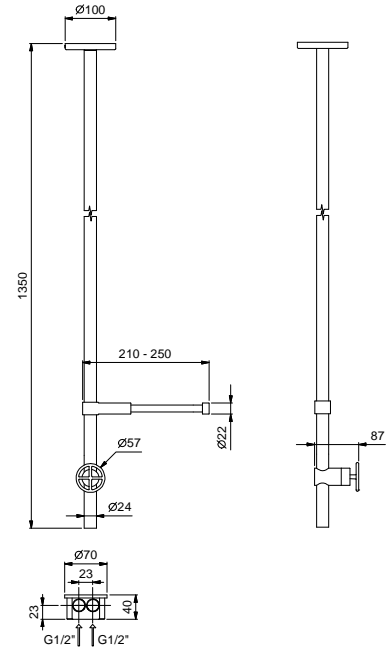

Verlängerungen zu art. P404B+P404A

Art. 8444 - 10 cm	Matt Gun Metal PVD	47 P5 8444
Art. 8445 - 20 cm	Matt Gun Metal PVD	47 P5 8445
Art. 8446 - 30 cm	Matt Gun Metal PVD	47 P5 8446
Art. 8447 - 40 cm	Matt Gun Metal PVD	47 P5 8447
Art. 8437 - 50 cm	Matt Gun Metal PVD	47 P5 8437
Art. 8448 - 60 cm	Matt Gun Metal PVD	47 P5 8448
Art. 8449 - 70 cm	Matt Gun Metal PVD	47 P5 8449
Art. 8450 - 80 cm	Matt Gun Metal PVD	47 P5 8450
Art. 8451 - 90 cm	Matt Gun Metal PVD	47 P5 8451
Art. 8438 - 100 cm	Matt Gun Metal PVD	47 P5 8438

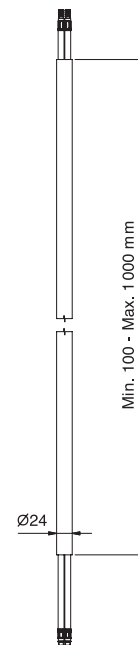

P494
lead free

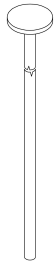

Deckenmontierter Waschtischauslauf

- Auslauflänge: 140 cm
- Wasserdurchflussbegrenzer auf 5 l/min bei 3 bar
- OHNE ABLAUF

Hinweis: zu kombinieren mit Art. P495 und P063B+M063A

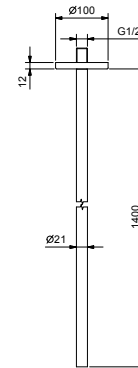

Matt Gun Metal PVD 47 P5 P494

P404C



Spiegel

- Ø 20 cm
- 2-fache Vergrößerung
- Spiegel auf der Achse nicht drehbar, nur kippbar mit feststehender Halterung in der Optik eines Pantografen

Hinweis: Der Spiegel muss immer mit Waschtischmischer P404B+P404A bestellt werden.

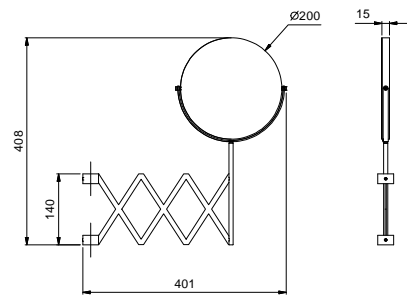

Matt Gun Metal PVD 47 P5 P404C

P495
lead free



Waschtischmischer

- Griff
- Versorgungsleitung/schläuche

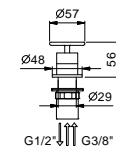

Matt Gun Metal PVD 47 P5 P495

P107W
lead free

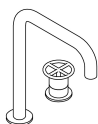

2-Loch-Waschtischmischer

- Achsabstand Auslauf 18,2 cm
- Griff
- Wasserdurchflussbegrenzer auf 5 l/min bei 3 bar
- OHNE ABLAUF
- Versorgungsleitung/schläuche

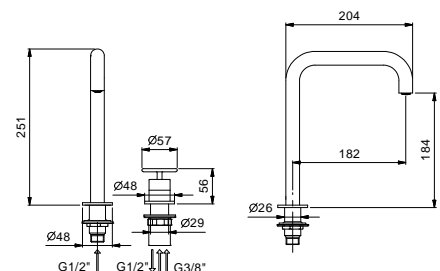

Matt Gun Metal PVD 47 P5 P107W

8441
lead \emptyset free

Waschtischauslauf

- Achsabstand Auslauf 18,2 cm
- Wasserdurchflussbegrenzer auf 5 l/min bei 3 bar
- OHNE ABLAUF

Hinweis: zu kombinieren mit Art. P495 und P063B+M063A

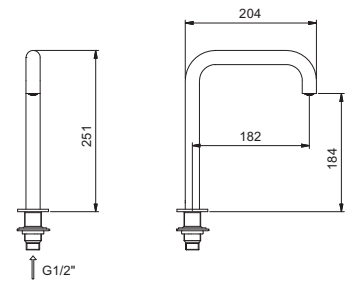

Matt Gun Metal PVD

47 P5 8441

8442
lead \emptyset free

Waschbeckenwandeinlauf

- Achsabstand Auslauf 15 cm
- Wasserdurchflussbegrenzer auf 5 l/min bei 3 bar
- 1/2" Eingang

Hinweis: zu kombinieren mit Art. P495 und P063B+M063A

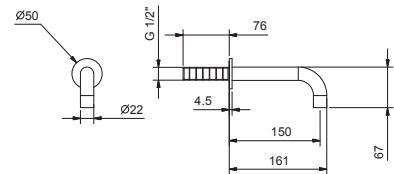

Matt Gun Metal PVD

47 P5 8442

8443
lead \emptyset free

Waschbeckenwandeinlauf

- Achsabstand Auslauf 20 cm
- Wasserdurchflussbegrenzer auf 5 l/min bei 3 bar
- 1/2" Eingang

Hinweis: zu kombinieren mit Art. P495 und P063B+M063A

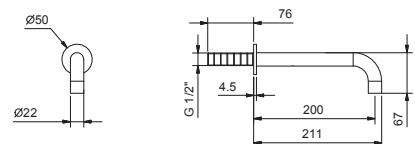
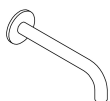

Matt Gun Metal PVD

47 P5 8443

P007W
lead \emptyset free

3-Loch-Waschtischmischer

- Achsabstand Auslauf 18,2 cm
- Griffe
- Wasserdurchflussbegrenzer auf 5 l/min bei 3 bar
- 90° Keramikventil
- Versorgungsleitung/schläuche
- OHNE ABLAUF

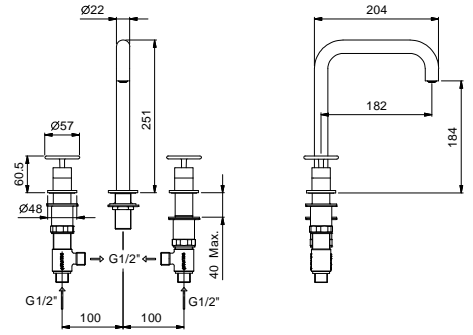
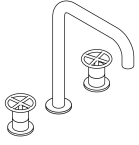

Matt Gun Metal PVD

47 P5 P007W

P007
lead \emptyset free

3-Loch-Waschtischmischer

- Achsabstand Auslauf 18,2 cm
- Griffe
- Wasserdurchflussbegrenzer auf 5 l/min bei 3 bar
- 90° Keramikventil
- Versorgungsleitung/schläuche
- ABLAUF mit Druckverschluss

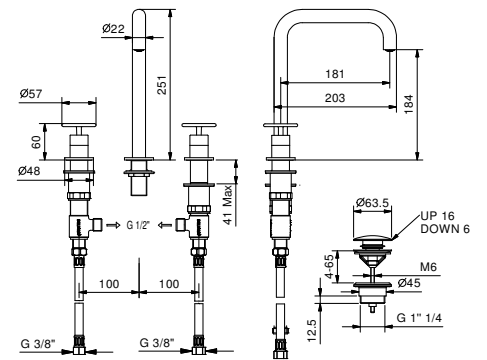

Matt Gun Metal PVD

47 P5 P007

lead \emptyset free

Wandwaschtischmischer

- Achsabstand Auslauf 15 cm
- Griffe
- Wasserdurchflussbegrenzer auf 5 l/min bei 3 bar
- 90° Keramikventil
- 1/2" Eingänge
- OHNE ABLAUF

P010B

AP-Teil

Matt Gun Metal PVD

47 P5 P010B

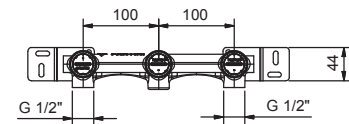
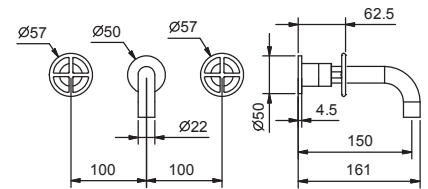
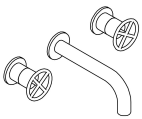

R010A

UP-Teil

44 00 R010A

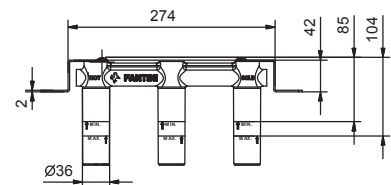
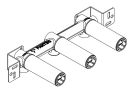

lead \varnothing free

Wandwaschtischmischer

- Achsabstand Auslauf 20 cm
- Griffe
- Wasserdurchflussbegrenzer auf 5 l/min bei 3 bar
- 90° Keramikventil
- 1/2" Eingänge
- OHNE ABLAUF

P013B

AP-Teil

Matt Gun Metal PVD 47 P5 P013B

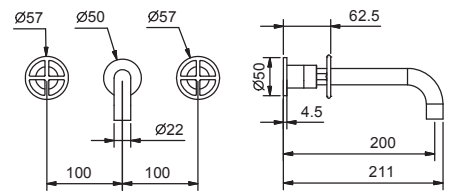
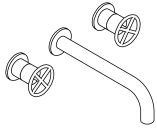

R010A

UP-Teil

44 00 R010A

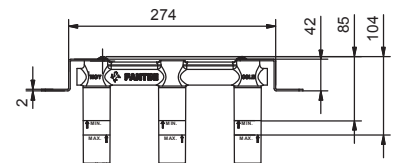
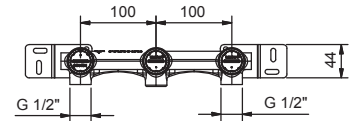
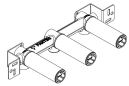

lead \varnothing free

Wandwaschtischmischer

- Achsabstand Auslauf 20 cm
- Griff
- Wasserdurchflussbegrenzer auf 5 l/min bei 3 bar
- 1/2" Eingänge
- OHNE ABLAUF

P113B

AP-Teil

Matt Gun Metal PVD 47 P5 P113B

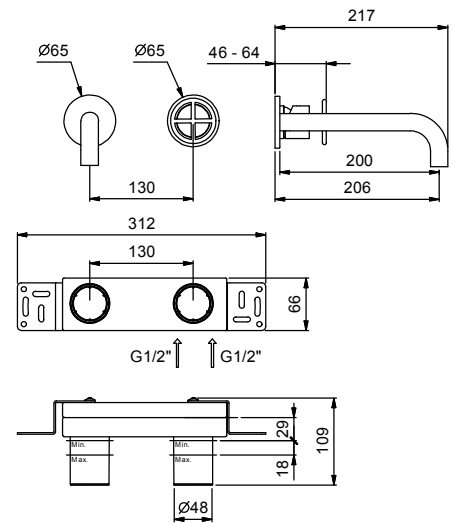

M011A

UP-Teil

44 00 M011A

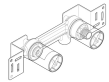

lead \varnothing free

Wandwaschtischmischer

- Achsabstand Auslauf 15 cm
- Griff
- Wasserdurchflussbegrenzer auf 5 l/min bei 3 bar
- 1/2" Eingänge
- OHNE ABLAUF

P110B

AP-Teil

Matt Gun Metal PVD 47 P5 P110B

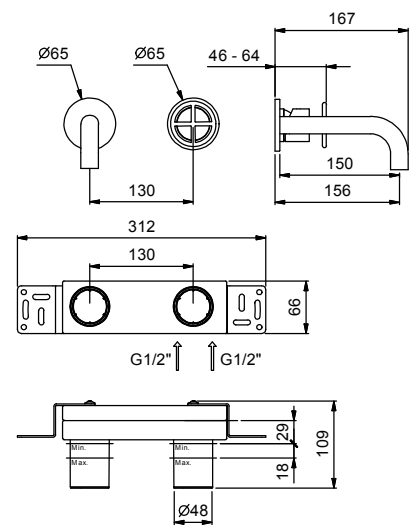

M011A

UP-Teil

44 00 M011A

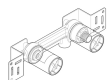

P008W

1-Loch-Bidetmischer

- Achsabstand Auslauf 13,4 cm
- Griff
- Wasserdurchflussbegrenzer auf 5 l/min bei 3 bar
- Perlator mit Gelenk
- Versorgungsleitung/schläuche
- OHNE ABLAUF

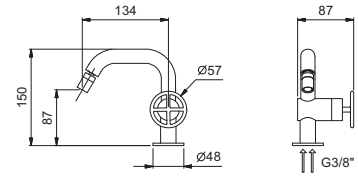

Matt Gun Metal PVD

47 P5 P008W

P008

1-Loch-Bidetmischer

- Achsabstand Auslauf 13,4 cm
- Griff
- Wasserdurchflussbegrenzer auf 5 l/min bei 3 bar
- Perlator mit Gelenk
- Versorgungsleitung/schläuche
- ABLAUF mit Druckverschluss

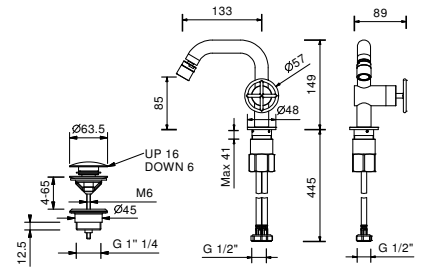

Matt Gun Metal PVD

47 P5 P008

STANDARDKARTUSCHE

UP-Brausemischer

_1/2" Eingänge



P063B+M063A
1 Ausgang



P685B+M585A
2 Ausgänge



P685B+M685A
2 Ausgänge



P687B+M587A
3 Ausgänge



P687B+M687A
3 Ausgänge

THERMOSTATKARTUSCHE

UP-Brausemischer

_3/4" Eingänge

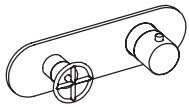

P331B+D331A
1 Ausgang

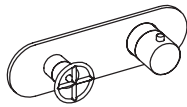

P372B+D372A
2 Ausgänge

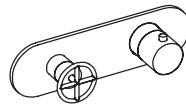

P373B+D373A
3 Ausgänge

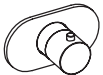

P300B+D300A



P391B+D391A
Absperrentil

UP-Brausemischer

- Griff
- 1/2" **1 Ausgang**
- 1/2" Eingänge
- Schallschutz

P063B

AP-Teil

Matt Gun Metal PVD 47 P5 P063B

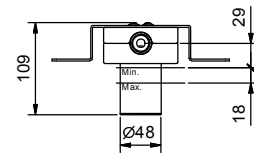
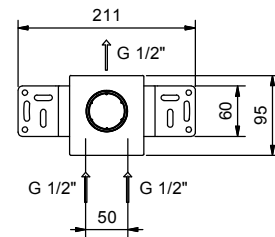
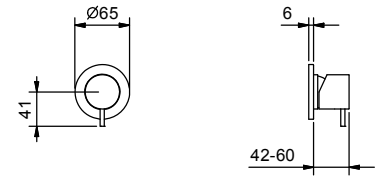

M063A

UP-Teil

44 00 M063A



UP-Brausemischer

- Griffe
- Drehumsteller **2-Wege**
- 1/2" Eingänge
- Schallschutz
- nur für vertikale Montage

P685B

AP-Teil

Matt Gun Metal PVD 47 P5 P685B

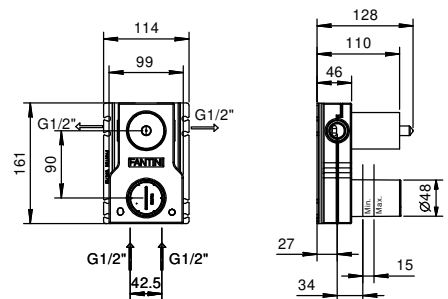
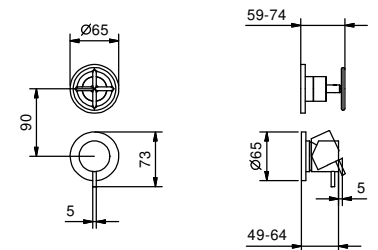

M585A

UP-Teil

44 00 M585A



UP-Brausemischer

- Griffe
- Drehumsteller **2-Wege**
- 1/2" Eingänge
- Schallschutz
- nur für horizontale Montage

P685B

AP-Teil

Matt Gun Metal PVD 47 P5 P685B

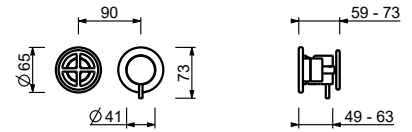

M685A

UP-Teil

44 00 M685A

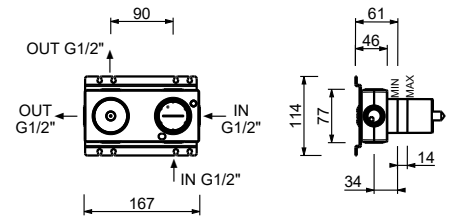
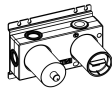

UP-Brauseemischer

- Griffe
- Drehumsteller **3-Wege**
- 1/2" Eingänge
- Schallschutz
- nur für vertikale Montage

P687B

AP-Teil

Matt Gun Metal PVD 47 P5 P687B

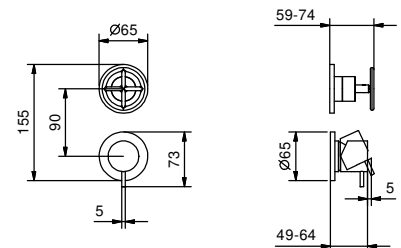

M587A

UP-Teil

44 00 M587A

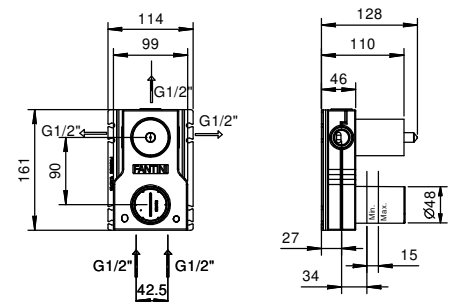

UP-Brausemischer

- Griffe
- Drehumsteller **3-Wege**
- 1/2" Eingänge
- nur für horizontale Montage
- Schallschutz

P687B

AP-Teil

Matt Gun Metal PVD 47 P5 P687B

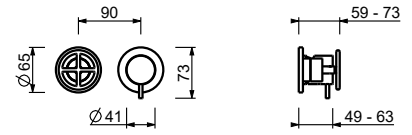

M687A

UP-Teil

44 00 M687A

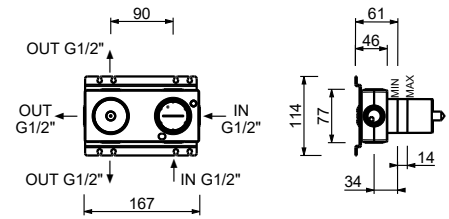
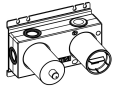

3/4" UP-Thermostatbrausemischer

- Griffe
- Drehumsteller **3-Wege** mit Absperrung
- nur für horizontale Montage
- 3/4" Eingänge

P373B

AP-Teil

Matt Gun Metal PVD 47 P5 P373B

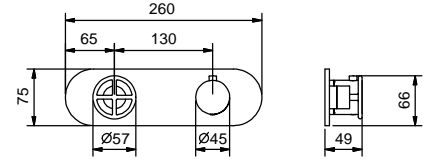
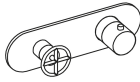

D373A

UP-Teil

19 00 D373A

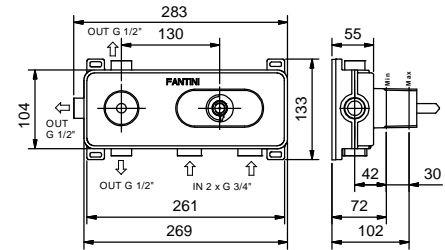

3/4" UP-Thermostatbrausemischer

- Griff
- 3/4" Eingänge
- Schallschutz
- ohne Absperrventil, **muss separat dazu bestellt werden**

Hinweis: Mischer muss immer mit Absperrventil P391B+D391A bestellt werden.

P300B

AP-Teil

Matt Gun Metal PVD 47 P5 P300B

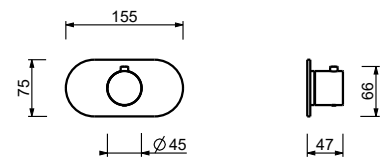

D400A

UP-Teil

19 00 D400A

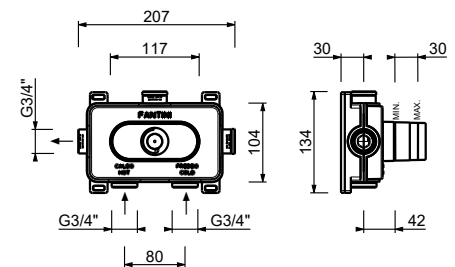

3/4" Absperrventil

- Griff
- 90° Keramikventil
- 3/4" Eingänge
- Schallschutz

P391B

AP-Teil

Matt Gun Metal PVD 47 P5 P391B

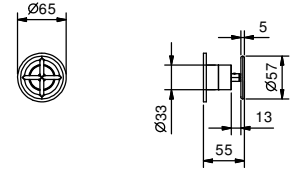

D391A

UP-Teil

19 00 D391A

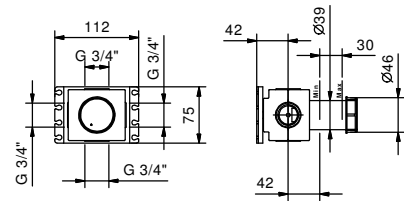

W213

OPTIONAL - "Easy Fix" System

- Platte und Verbindungen
- für einfache horizontale oder vertikale Thermostatmontage
 - für Montage Art D400A / D391A - **1 Ausgang**
 - für Montage Art D400A / D391A (2Stk) - **2 Ausgänge**

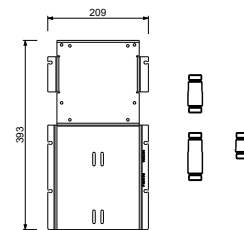
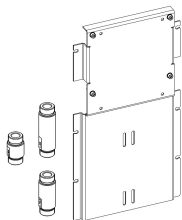

ESEMPI DI COMBINAZIONI - 1 USCITA



ESEMPI DI COMBINAZIONI - 2 USCITE

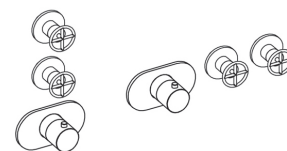

W214

OPTIONAL - "Easy Fix" System

Platte und Verbindungen

- für einfache horizontale oder vertikale Thermostatmontage
- für Montage Art D400A / D391A (3Stk) - **3 Ausgänge**

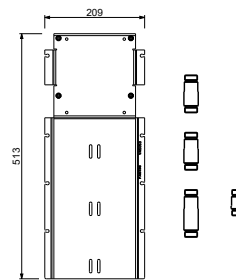
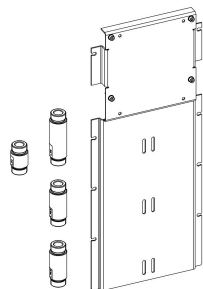

ESEMPI DI COMBINAZIONI - 3 USCITE

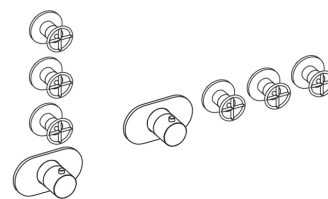

91 00 W214

8106

Regenkopfbrause

- Ø 20 cm
- Wasserdurchflussbegrenzer auf 12 l/min bei 3 bar
- Antikalksystem
- 1/2" Eingang
- Rückflussverhinderer

**Hinweis: Nötige Bedingungen für korrektes Funktionieren:
Mindestzufuhr: 10 l/min**

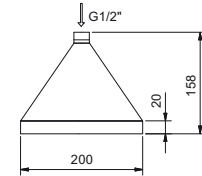

Matt Gun Metal PVD

47 P5 8106

8027

Brausearm

- Länge 30 cm
- runde Rosette
- Wandmontage
- 1/2" Eingang

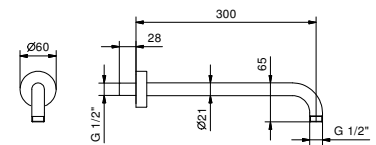
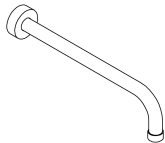

Matt Gun Metal PVD

47 P5 8027

OPTIONAL: UP-Teil für Gipskarton

W046

91 00 W046

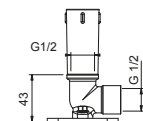

8028

Brausearm

- Länge 45 cm
- runde Rosette
- Wandmontage
- 1/2" Eingang

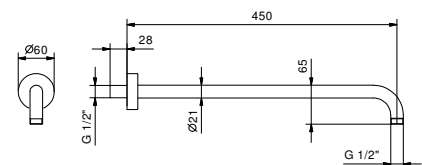
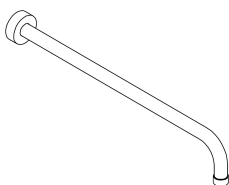

Matt Gun Metal PVD

47 P5 8028

OPTIONAL: UP-Teil für Gipskarton

W046

91 00 W046

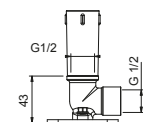

9236

Brausearm

- Länge 25 cm
- runde Rosette
- Deckenmontage
- 1/2" Eingang

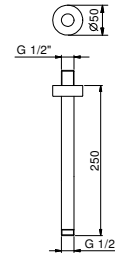

Matt Gun Metal PVD

47 P5 9236

9237

Brausearm

- Länge 45 cm
- runde Rosette
- Deckenmontage
- 1/2" Eingang

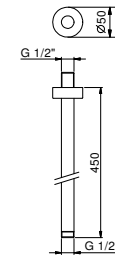

Matt Gun Metal PVD

47 P5 9237

8093

Brauseset

- Handbrause FIT
- Wandbogen mit Brausehalter
- runde Rosette
- Schlauch PVC 150 cm
- 1/2" Eingang

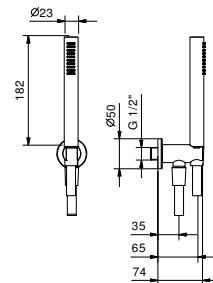
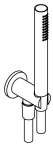

Matt Gun Metal PVD

47 P5 8093

KOMBINATION.1	Art.	Beschreibung	Serienoberfläche
	8106 8027 P685B+M585A 8093	Regenkopfbrause Brausearm UP-Brausemischer Brauseset	P5 Matt Gun Metal PVD
			

KOMBINATION.2	Art.	Beschreibung	Serienoberfläche
	8106 9237 P685B+M585A 8093	Regenkopfbrause Brausearm UP-Brausemischer Brauseset	P5 Matt Gun Metal PVD
			

DUSCHE : Kombinationen mit Thermostatkartusche

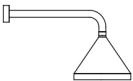
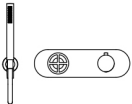
KOMBINATION.1	Art.	Beschreibung	Serienoberfläche
	8106 8027 P372B+D372A 8093	Regenkopfbrause Brausearm 3/4" UP-Thermostatbrausemischer Brauseset	P5 Matt Gun Metal PVD
			

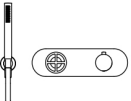
KOMBINATION.2	Art.	Beschreibung	Serienoberfläche
	8106 9237 P372B+D372A 8093	Regenkopfbrause Brausearm 3/4" UP-Thermostatbrausemischer Brauseset	P5 Matt Gun Metal PVD
			

90° KERAMIKOBERTEIL

UP-Wannenmischer

_1/2" Eingänge

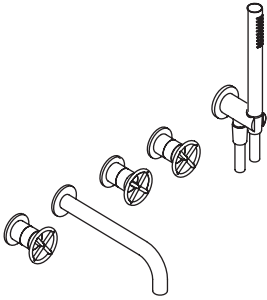

P019B+P019A

2 Ausgänge

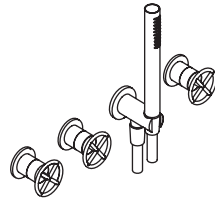

P017B+P017A

2 Ausgänge

Wannenrandmischer

_1/2" Eingänge

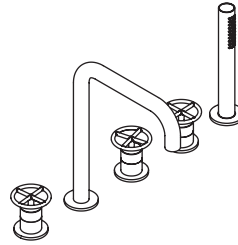

P065

2 Ausgänge

STANDARDKARTUSCHE

Bodenstand-Wannenmischer

_1/2" Eingänge



P080B+R080A

2 Ausgänge

UP-Wannenmischer

- Achsabstand Auslauf 20 cm
- Griffe
- Griff (Auf / Zu) mit Mengen- und Temperaturregelung
- Handbrause FIT
- Wandbogen mit Brausehalter
- Schlauch PVC 150 cm
- 90° Keramikventil
- 1/2" Eingänge

P019B

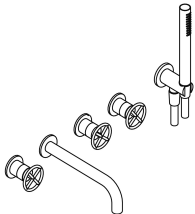

AP-Teil

Matt Gun Metal PVD 47 P5 P019B

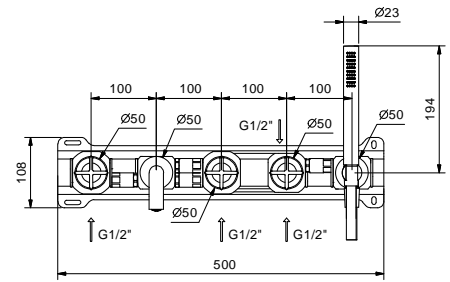

P019A

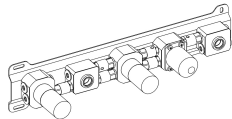

UP-Teil

47 00 P019A

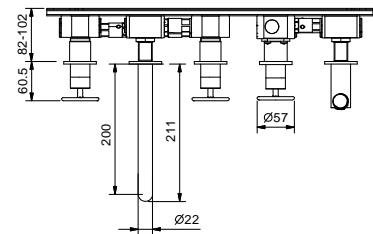

UP-Wannenmischer

- ohne Auslauf
- Griffe
- Griff (Auf / Zu) mit Mengen- und Temperaturregelung
- Handbrause FIT
- Wandbogen mit Brausehalter
- Schlauch PVC 150 cm
- 90° Keramikventil
- 1/2" Eingänge

P017B

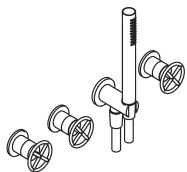

AP-Teil

Matt Gun Metal PVD 47 P5 P017B

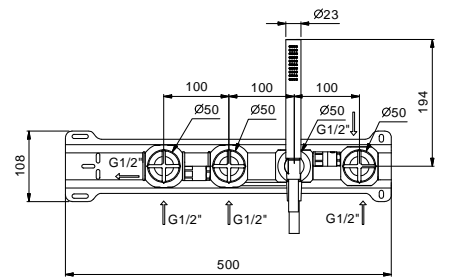

P017A

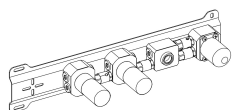

UP-Teil

47 00 P017A

