

FONTANE BIANCHE

ТЕХНИЧЕСКАЯ ИНСТРУКЦИЯ

FONTANE BIANCHE

Design Elisa Ossino



P5 P404B+P404A - P5 P404C

ДЛЯ РАКОВИНЫ	стр. 9
Раковина	стр. 11
ДЛЯ БИДЕ	стр. 15
ДЛЯ ДУША	стр. 17
Душ	стр. 26
СМЕСИТЕЛИ ДЛЯ ВАННЫ	стр. 28
Ванная	стр. 30

Техническая информация

Смесители FONTANE BIANCHE поставляются С РУЧКАМИ.

Все смесители для раковин и биде оснащены ограничителями расхода воды на 5 л/м.

- СМЕСИТЕЛИ С ПРОГРЕССИВНЫМ КАРТРИДЖЕМ

Поворачивая ручку против часовой стрелки на 180°, поток воды из холодного становится теплее и затем горячим.

- СМЕСИТЕЛИ С ТРАДИЦИОННЫМ КАРТРИДЖЕМ

Поток воды регулируется поднятием и опусканием ручки.

Температура регулируется поворотом ручки направо или налево.

РАЗМЕР ОТВЕРСТИЙ:

- Смеситель для раковины на 2 отверстия.

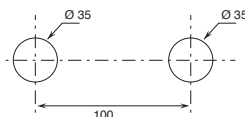

- Смеситель для раковины на 3 отверстия.

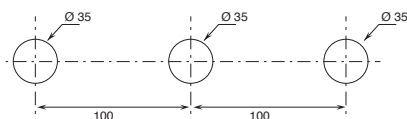

Встраиваемый термостатический смеситель для душа 3/4 дюйма:

- арт. P331B+D331A - 1 выпуск

- арт. P372B+D372A - 2 выхода

- арт. P373B+D373A - 3 выхода

ПРИМЕР:

арт. P373B+D373A - 3 выхода

а) вращающийся переключатель - Путем вращения ручки дивертора от центра направо по часовой стрелке, вы открываете первый выпуск, закрываемый при центральном положении, а вращая налево вы открываете последовательно второй и третий выпуск.

б) контроль температуры.

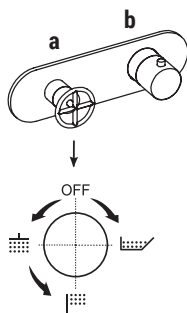

Базовые материалы:

- Латунь

P5 Matt Gun Metal PVD

ПРОГРЕССИВНЫЙ КАРТРИДЖ

Потолочный смеситель для раковины
длина излива 135 см

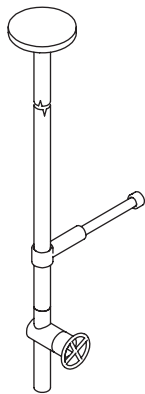

P404B+P404A
БЕЗ ДОННОГО КЛАПАНА

Смеситель для раковины на 2 отверстия
вылет излива 18,2 см



P107W
БЕЗ ДОННОГО КЛАПАНА

Смеситель для биде на 1 отверстие
вылет излива 13,4 см



P008W
БЕЗ ДОННОГО КЛАПАНА

P008
С ДОННЫМ КЛАПАНОМ

Смеситель настольной установки



P495

Излив потолочный
длина излива 140 см

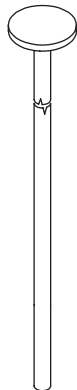

P494

Излив, установка на столешницу
вылет излива 18,2 см

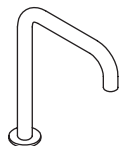

8441

Излив настенный
вылет излива 15 см

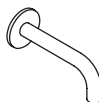

8442

Излив настенный
вылет излива 20 см

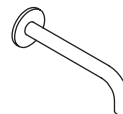

8443

ТРАДИЦИОННЫЙ КАРТРИДЖ

Смеситель из стены для раковины
вылет излива 15 см



P110B+M011A
БЕЗ ДОННОГО КЛАПАНА

Смеситель из стены для раковины
вылет излива 20 см



P113B+M011A
БЕЗ ДОННОГО КЛАПАНА

КАРТРИДЖ С КЕРАМИЧЕСКИМ ДИСКОМ, 1/4 ОБОРОТА

Смеситель для раковины
на 3 отверстия
вылет излива 18,2 см



P007W
БЕЗ ДОННОГО КЛАПАНА

P007
С ДОННЫМ КЛАПАНОМ

Смеситель из стены
для раковины
вылет излива 15 см

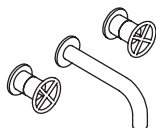

P010B+R010A
БЕЗ ДОННОГО КЛАПАНА

Смеситель из стены
для раковины
вылет излива 20 см

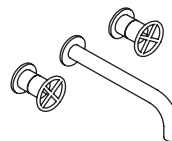

P013B+R010A
БЕЗ ДОННОГО КЛАПАНА

lead ϕ free

Потолочный смеситель для раковины

- длина излива: 135 см
- ручка
- БЕЗ ДОННОГО КЛАПАНА
- ограничитель потока воды до 5 л/мин при 3 бар

P404B

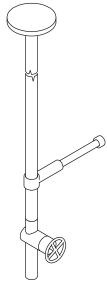

Наружная часть

Matt Gun Metal PVD 47 P5 P404B

P404A



Внутренняя часть

47 00 P404A

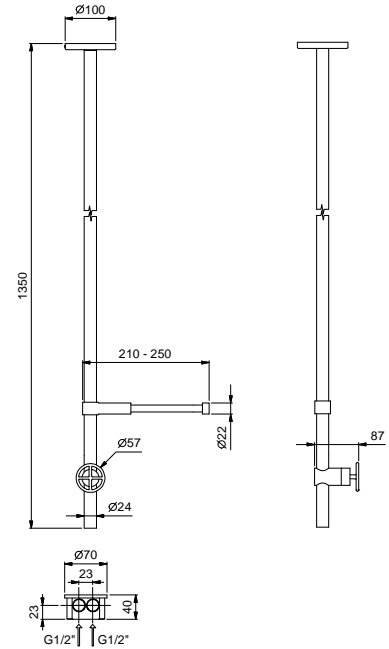

Удлинение для АРТ. P404B+P404A

АРТ. 8444 - 10 cm	Matt Gun Metal PVD	47 P5 8444
АРТ. 8445 - 20 cm	Matt Gun Metal PVD	47 P5 8445
АРТ. 8446 - 30 cm	Matt Gun Metal PVD	47 P5 8446
АРТ. 8447 - 40 cm	Matt Gun Metal PVD	47 P5 8447
АРТ. 8437 - 50 cm	Matt Gun Metal PVD	47 P5 8437
АРТ. 8448 - 60 cm	Matt Gun Metal PVD	47 P5 8448
АРТ. 8449 - 70 cm	Matt Gun Metal PVD	47 P5 8449
АРТ. 8450 - 80 cm	Matt Gun Metal PVD	47 P5 8450
АРТ. 8451 - 90 cm	Matt Gun Metal PVD	47 P5 8451
АРТ. 8438 - 100 cm	Matt Gun Metal PVD	47 P5 8438

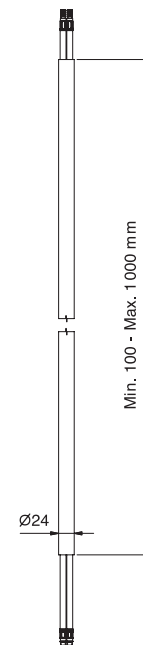

P494
lead \emptyset free

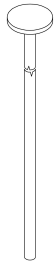

Излив потолочный

- длина излива: 140 см
- ограничитель потока воды до 5 л/мин при 3 бар
- БЕЗ ДОННОГО КЛАПАНА

N.B.: рекомендуется использовать арт. P495 и P063B+M063A

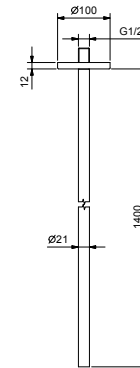

Matt Gun Metal PVD

47 P5 P494

P404C

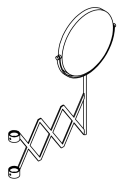

Зеркало

- Ø 20 см
- Увеличение 2X
- с фиксированным пантографом

Важно! Зеркало должно обязательно заказываться вместе со смесителем P404B+P404A

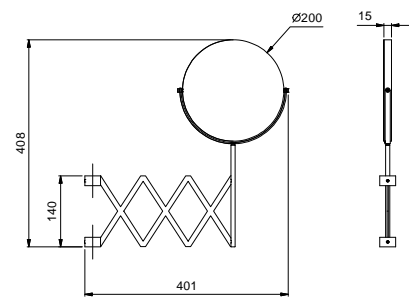

Matt Gun Metal PVD

47 P5 P404C

P495
lead \emptyset free



Смеситель настольной установки

- ручка
- подводка

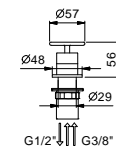

Matt Gun Metal PVD

47 P5 P495

P107W
lead \emptyset free

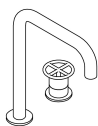

Смеситель для раковины на 2 отверстия

- вылет 18,2 см
- ручка
- ограничитель потока воды до 5 л/мин при 3 бар
- БЕЗ ДОННОГО КЛАПАНА
- подводка

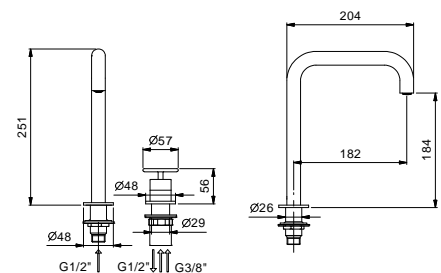

Matt Gun Metal PVD

47 P5 P107W

8441
lead \emptyset free

Излив, установка на столешницу

- вылет 18,2 см
- ограничитель потока воды до 5 л/мин при 3 бар
- БЕЗ ДОННОГО КЛАПАНА

N.B.: рекомендуется использовать арт. P495 и P063B+M063A

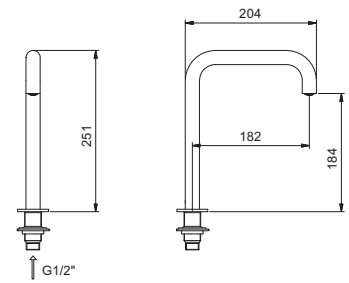

Matt Gun Metal PVD

47 P5 8441

8442
lead \emptyset free

Излив смесителя со стены для раковины

- вылет 15 см
- ограничитель потока воды до 5 л/мин при 3 бар
- впуск 1/2"

N.B.: рекомендуется использовать арт. P495 и P063B+M063A

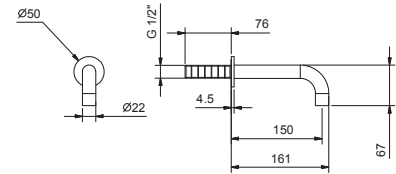

Matt Gun Metal PVD

47 P5 8442

8443
lead \emptyset free

Излив смесителя со стены для раковины

- вылет 20 см
- ограничитель потока воды до 5 л/мин при 3 бар
- впуск 1/2"

N.B.: рекомендуется использовать арт. P495 и P063B+M063A

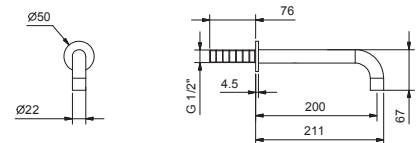
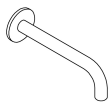

Matt Gun Metal PVD

47 P5 8443

P007W
lead \emptyset free



Смеситель для раковины на 3 отверстия

- вылет 18,2 см
- ручки
- ограничитель потока воды до 5 л/мин при 3 бар
- картридж керамический 90°
- подводка
- БЕЗ ДОННОГО КЛАПАНА

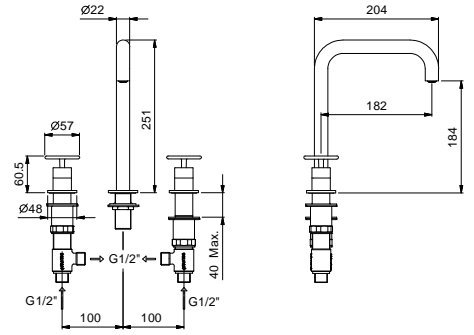

Matt Gun Metal PVD 47 P5 P007W

P007
lead \emptyset free



Смеситель для раковины на 3 отверстия

- вылет 18,2 см
- ручки
- ограничитель потока воды до 5 л/мин при 3 бар
- картридж керамический 90°
- подводка
- ДОННЫЙ КЛАПАН НАЖИМНОГО ТИПА

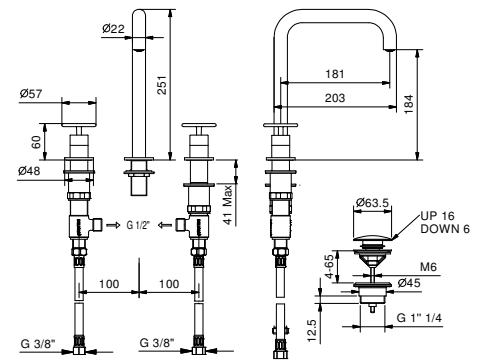

Matt Gun Metal PVD 47 P5 P007

lead \emptyset free

Смеситель из стены для раковины

- вылет 15 см
- ручки
- ограничитель потока воды до 5 л/мин при 3 бар
- картридж керамический 90°
- впуски 1/2"
- БЕЗ ДОННОГО КЛАПАНА

P010B

Наружная часть

Matt Gun Metal PVD 47 P5 P010B

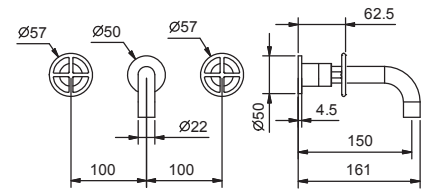
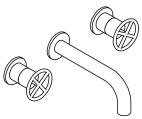

R010A

Внутренняя часть

44 00 R010A

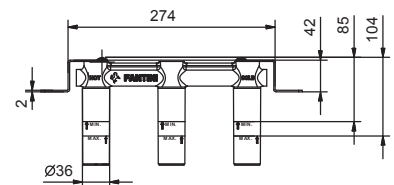
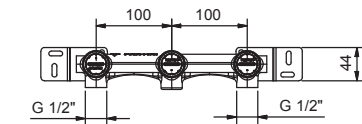
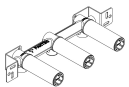

lead ϕ free

Смеситель из стены для раковины

- вылет 20 см
- ручки
- ограничитель потока воды до 5 л/мин при 3 бар
- картридж керамический 90°
- впуски 1/2"
- БЕЗ ДОННОГО КЛАПАНА

P013B

Наружная часть

Matt Gun Metal PVD 47 P5 P013B

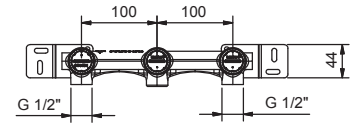
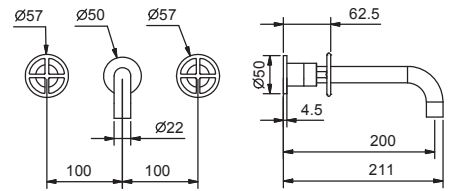
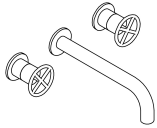

R010A

Внутренняя часть

44 00 R010A

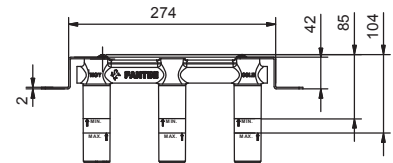
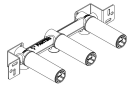

lead \varnothing free

Смеситель из стены для раковины

- вылет 20 см
- ручка
- ограничитель потока воды до 5 л/мин при 3 бар
- впуски 1/2"
- БЕЗ ДОННОГО КЛАПАНА

P113B

Наружная часть

Matt Gun Metal PVD 47 P5 P113B

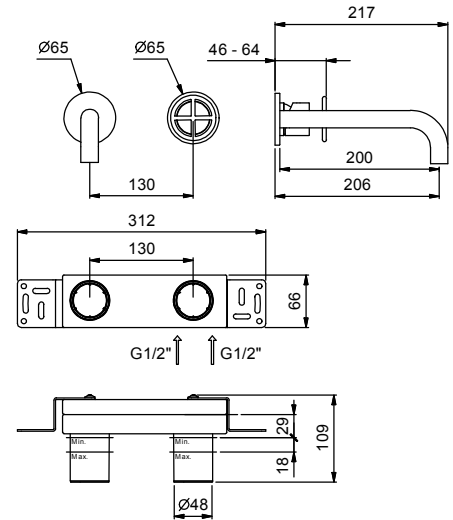

M011A

Внутренняя часть

44 00 M011A

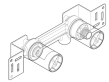

lead \varnothing free

Смеситель из стены для раковины

- вылет 15 см
- ручка
- ограничитель потока воды до 5 л/мин при 3 бар
- впуски 1/2"
- БЕЗ ДОННОГО КЛАПАНА

P110B

Наружная часть

Matt Gun Metal PVD 47 P5 P110B

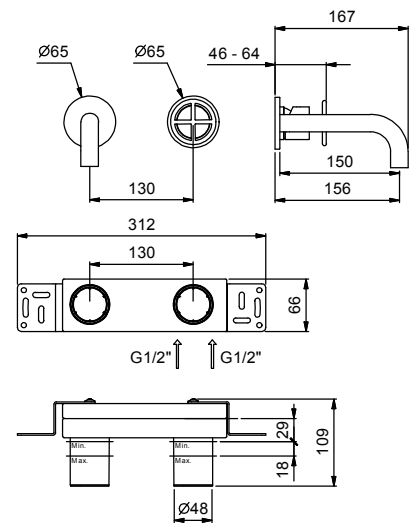

M011A

Внутренняя часть

44 00 M011A

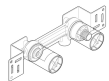

P008W

Смеситель для биде на 1 отверстие

- вылет 13,4 см
- ручка
- ограничитель потока воды до 5 л/мин при 3 бар
- видимый аэратор
- подводка
- БЕЗ ДОННОГО КЛАПАНА

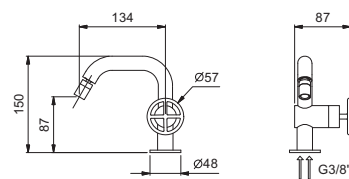

Matt Gun Metal PVD

47 P5 P008W

P008

Смеситель для биде на 1 отверстие

- вылет 13,4 см
- ручка
- ограничитель потока воды до 5 л/мин при 3 бар
- видимый аэратор
- подводка
- ДОННЫЙ КЛАПАН НАЖИМНОГО ТИПА

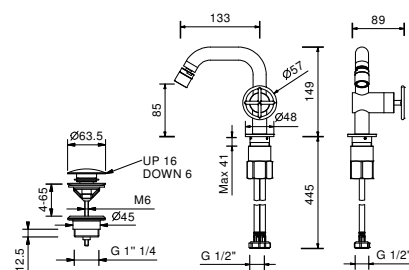

Matt Gun Metal PVD

47 P5 P008

ТРАДИЦИОННЫЙ КАРТРИДЖ

Встраиваемый смеситель для душа
_впуск 1/2"



P063B+M063A
1 выпуск



P685B+M585A
2 выпуска



P685B+M685A
2 выпуска



P687B+M587A
3 выпуска



P687B+M687A
3 выпуска

ТЕРМОСТАТИЧЕСКИЙ КАРТРИДЖ

Встраиваемый смеситель для душа
_впуск 3/4"

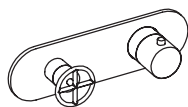

P331B+D331A
1 выпуск

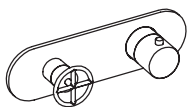

P372B+D372A
2 выпуска

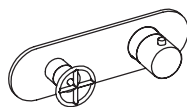

P373B+D373A
3 выпуска



P300B+D300A



P391B+D391A
запорный вентиль

Встраиваемый смеситель для душа

- ручка
- **1 выпуск** 1/2"
- впуски 1/2"
- Звукоизолированные

P063B

Наружная часть

Matt Gun Metal PVD 47 P5 P063B

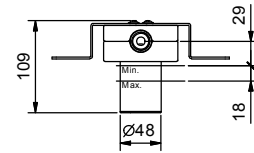
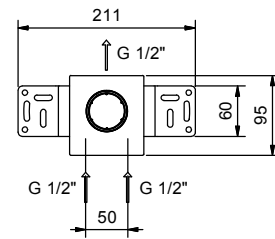
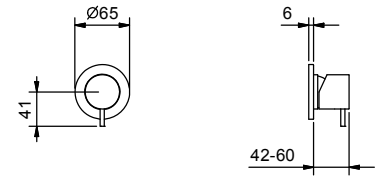

M063A

Внутренняя часть

44 00 M063A



Встраиваемый смеситель для душа

- ручки
- переключатель на **2 потока** с поворотной кнопкой
- впуски 1/2"
- Звукоизолированные
- только для вертикальной установки

P685B

Наружная часть

Matt Gun Metal PVD 47 P5 P685B

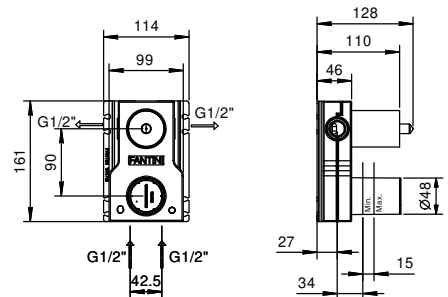
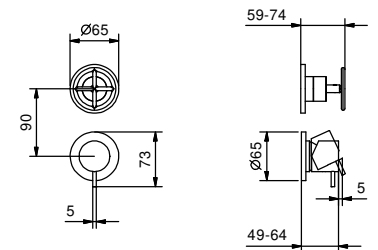

M585A

Внутренняя часть

44 00 M585A



Встраиваемый смеситель для душа

- ручки
- переключатель на **2 потока** с поворотной кнопкой
- впуски 1/2"
- Звукоизолированные
- только для горизонтальной установки

P685B

Наружная часть

Matt Gun Metal PVD 47 P5 P685B

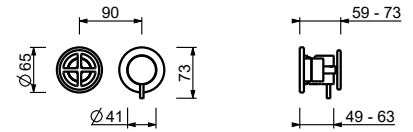

M685A

Внутренняя часть

44 00 M685A

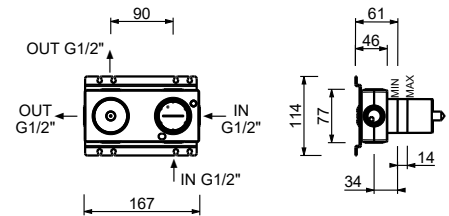
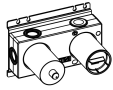

Встраиваемый смеситель для душа

- ручки
- переключатель на **3 потока** с поворотной кнопкой
- впуски 1/2"
- Звукоизолированные
- только для вертикальной установки

P687B

Наружная часть

Matt Gun Metal PVD 47 P5 P687B

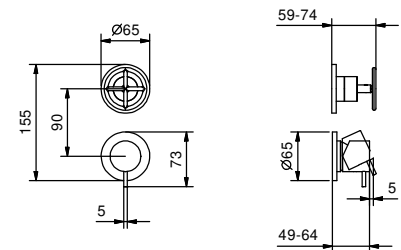

M587A

Внутренняя часть

44 00 M587A

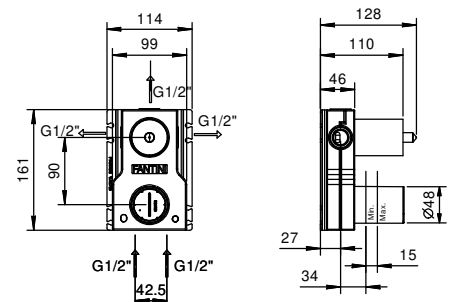

Встраиваемый смеситель для душа

- ручки
- переключатель на **3 потока** с поворотной кнопкой
- впуски 1/2"
- только для горизонтальной установки
- Звукоизолированные

P687B

Наружная часть

Matt Gun Metal PVD 47 P5 P687B

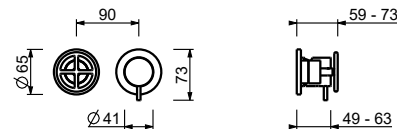

M687A

Внутренняя часть

44 00 M687A

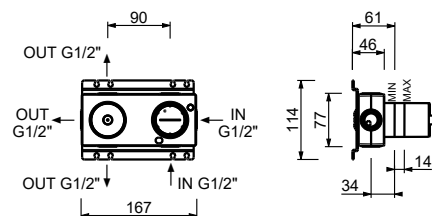
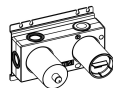

Термостатический встраиваемый смеситель для душа, 3/4"

- ручки
- **1 выпуск** 1/2"
- только для горизонтальной установки
- впуски 3/4"

P331B

Наружная часть

Matt Gun Metal PVD 47 P5 P331B

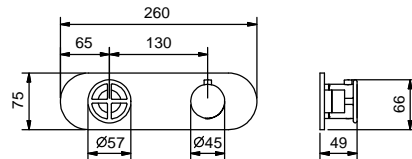
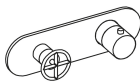

D331A

Внутренняя часть

19 00 D331A

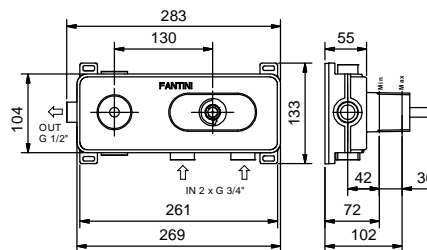
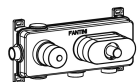

Термостатический встраиваемый смеситель для душа, 3/4"

- ручки
- переключатель с закрытием, на **2 потока** с поворотной кнопкой
- только для горизонтальной установки
- впуски 3/4"

P372B

Наружная часть

Matt Gun Metal PVD 47 P5 P372B

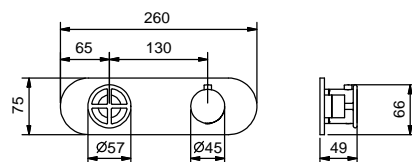
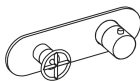

D372A

Внутренняя часть

19 00 D372A

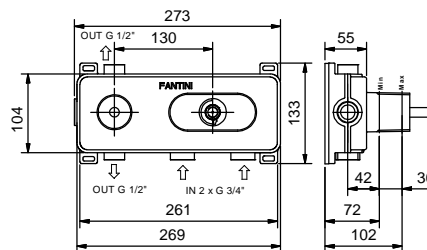
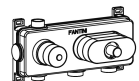

Термостатический встраиваемый смеситель для душа, 3/4"

- ручки
- переключатель с закрытием, на **3 потока** с поворотной кнопкой
- только для горизонтальной установки
- впуски 3/4"

P373B

Наружная часть

Matt Gun Metal PVD 47 P5 P373B

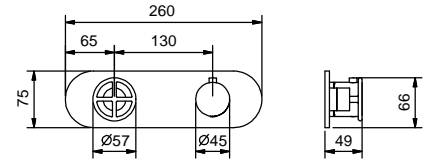
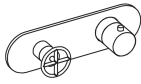

D373A

Внутренняя часть

19 00 D373A

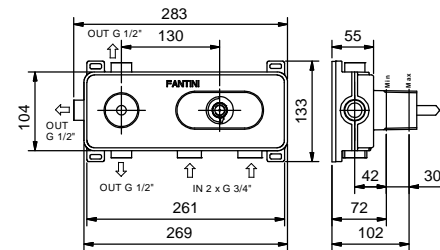

Термостатический встраиваемый смеситель для душа, 3/4"

- ручка
- впуски 3/4"
- Звукоизолированные
- без запорного вентиля (заказывается отдельно)

N.V. Смеситель должен всегда заказываться вместе запорным вентилем P391B+D391A

P300B

Наружная часть

Matt Gun Metal PVD 47 P5 P300B

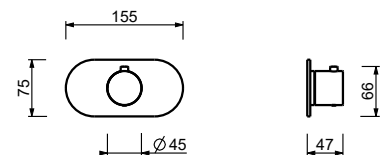

D400A

Внутренняя часть

19 00 D400A

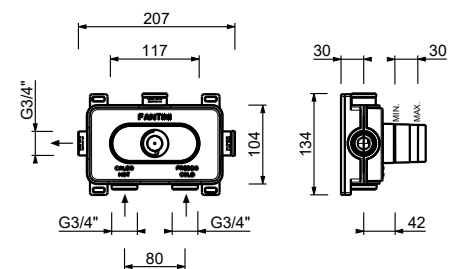

Запорный вентиль 3/4"

- ручка
- картридж керамический 90°
- впуски 3/4"
- Звукоизолированные

P391B

Наружная часть

Matt Gun Metal PVD 47 P5 P391B

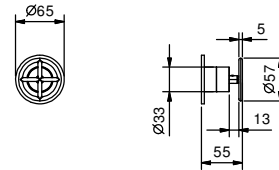

D391A

Внутренняя часть

19 00 D391A

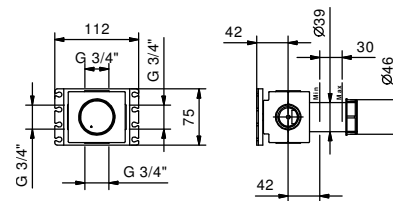

W213

Опционально, с системой простого монтажа

- Планка и соединения
- Для простой вертикальной и горизонтальной установки термостатических смесителей
 - для установки- D400A / D391A - 1 выход
 - для установки- D400A / D391A - 2 выхода

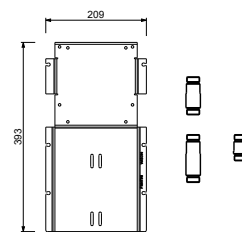
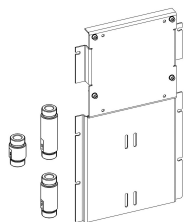

ПРИМЕР КОМБИНАЦИИ - 1 ВЫХОД



ПРИМЕР КОМБИНАЦИИ - 2 ВЫХОДА

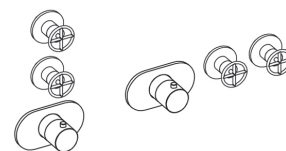

91 00 W213

W214

Опционально, с системой простого монтажа

Планка и соединения

- Для простой вертикальной и горизонтальной установки термостатических смесителей
- для установки - D400A / D391A - 3 выхода

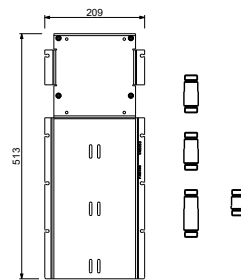
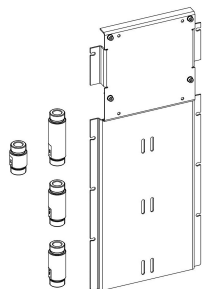

ПРИМЕР КОМБИНАЦИИ - 3 ВЫХОДА

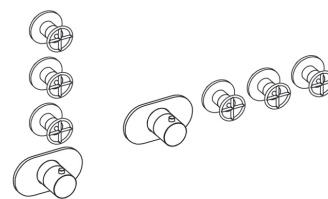

91 00 W214

8106

Верхний душ

- Ø 20 см
- ограничитель потока воды до 12 л/мин при 3 бар
- система от известкового налета
- впуск 1/2"
- обратный клапан

N.B. Условия, необходимые для правильного функционирования: Мин. Поток: 10 л/мин

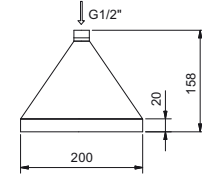

Matt Gun Metal PVD

47 P5 8106

8027

Кронштейн для душевой лейки

- длина 30 см
- круглая розетка
- настенный
- впуск 1/2"

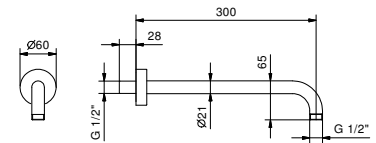
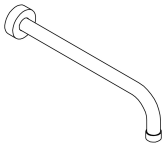

Matt Gun Metal PVD

47 P5 8027

ПО ЗАПРОСУ, ЕСЛИ ТРЕБУЕТСЯ: Встроенная часть для гипсокартона

W046

91 00 W046

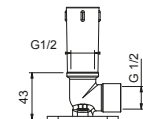

8028

Кронштейн для душевой лейки

- длина 45 см
- круглая розетка
- настенный
- впуск 1/2"

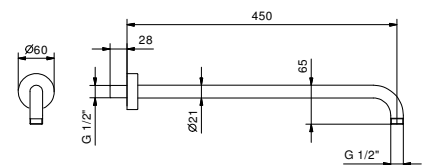
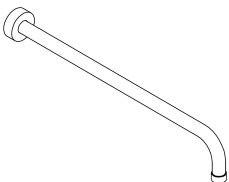

Matt Gun Metal PVD

47 P5 8028

ПО ЗАПРОСУ, ЕСЛИ ТРЕБУЕТСЯ: Встроенная часть для гипсокартона

W046

91 00 W046

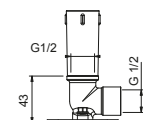

9236

Кронштейн для душевой лейки

- длина 25 см
- круглая розетка
- потолочный
- впуск 1/2"

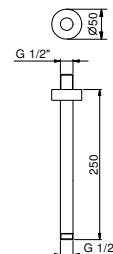

Matt Gun Metal PVD

47 P5 9236

9237

Кронштейн для душевой лейки

- длина 45 см
- круглая розетка
- потолочный
- впуск 1/2"

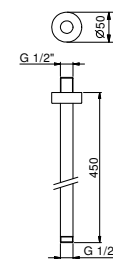

Matt Gun Metal PVD

47 P5 9237

8093



Душевой набор

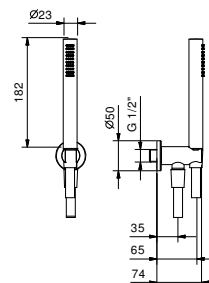

- ручная лейка FIT
- шланговое подключение с держателем для ручной лейки
- круглая розетка
- гибкий шланг 150 см ПВХ
- впуск 1/2"

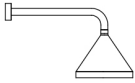

Matt Gun Metal PVD

47 P5 8093

ПРИМЕР.1	Арт.	Описание	Отделки
	8106 8027 P685B+M585A 8093	Верхний душ Кронштейн для душевой лейки Встраиваемый смеситель для душа Душевой набор	P5 Matt Gun Metal PVD
			

ПРИМЕР.2	Арт.	Описание	Отделки
	8106 9237 P685B+M585A 8093	Верхний душ Кронштейн для душевой лейки Встраиваемый смеситель для душа Душевой набор	P5 Matt Gun Metal PVD
			

Душ: варианты с термостатическим картриджем

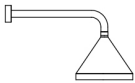
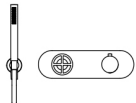
ПРИМЕР.1	Арт.	Описание	Отделки
	8106 8027 P372B+D372A 8093	Верхний душ Кронштейн для душевой лейки Термостатический встраиваемый смеситель для душа, 3/4" Душевой набор	P5 Matt Gun Metal PVD
			

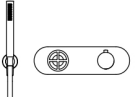
ПРИМЕР.2	Арт.	Описание	Отделки
	8106 9237 P372B+D372A 8093	Верхний душ Кронштейн для душевой лейки Термостатический встраиваемый смеситель для душа, 3/4" Душевой набор	P5 Matt Gun Metal PVD
			

КАРТРИДЖ С КЕРАМИЧЕСКИМ ДИСКОМ, 1/4 ОБОРОТА

Встраиваемый смеситель для ванны
_впуски 1/2"

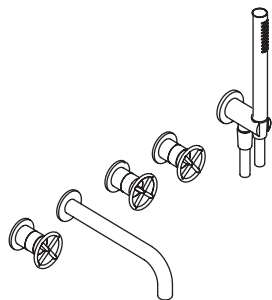

P019B+P019A
2 выпуска

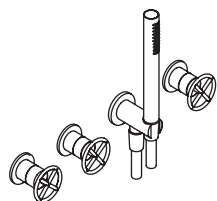

P017B+P017A
2 выпуска

Наборный смеситель для ванны
_впуски 1/2"

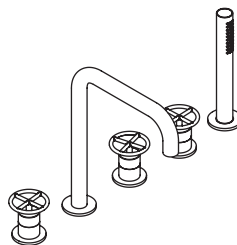

P065
2 выпуска

ТРАДИЦИОННЫЙ КАРТРИДЖ

Напольный смеситель для ванны
_впуски 1/2"



P080B+R080A
2 выпуска

Встроенный смеситель для ванны

- вылет 20 см
- ручки
- ручка открывания/закрывания, регулирующая поток и температуру
- ручная лейка FIT
- шланговое подсоединение с держателем для ручной лейки
- гибкий шланг 150 см ПВХ
- картридж керамический 90°
- впуски 1/2"

P019B

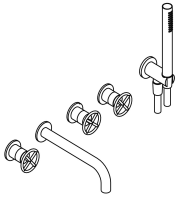

Наружная часть

Matt Gun Metal PVD 47 P5 P019B

P019A

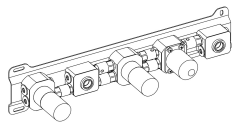

Внутренняя часть

47 00 P019A

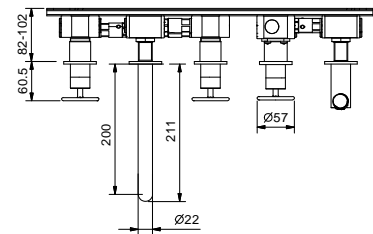
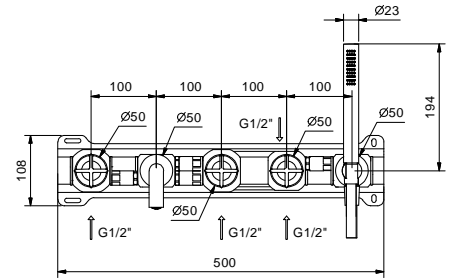

Встроенный смеситель для ванны

- без излива
- ручки
- ручка открывания/закрывания, регулирующая поток и температуру
- ручная лейка FIT
- шланговое подсоединение с держателем для ручной лейки
- гибкий шланг 150 см ПВХ
- картридж керамический 90°
- впуски 1/2"

P017B

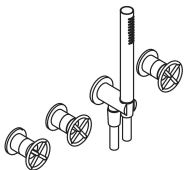

Наружная часть

Matt Gun Metal PVD 47 P5 P017B

P017A

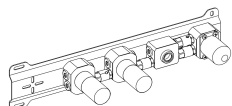

Внутренняя часть

47 00 P017A

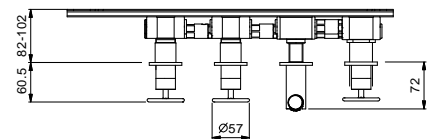
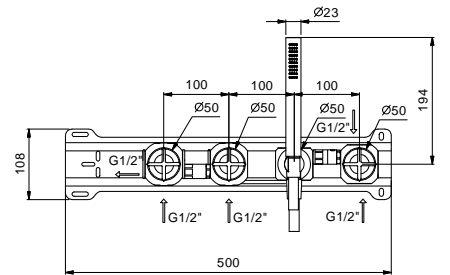

P065

Наборный смеситель для ванны

- вылет 18,2 см
- ручки
- на 5 отверстий
- ручка открывания/закрывания, регулирующая поток и температуру
- ручная лейка FIT
- гибкий шланг 150 см
- картридж керамический 90°
- впуски 1/2"
- подводка

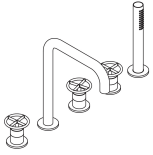

Matt Gun Metal PVD

47 P5 P065

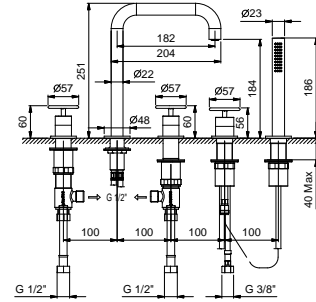

Напольный смеситель для ванны

- вылет 20,1 см
- ручка
- ручная лейка FIT
- держатель ручной лейки
- гибкий шланг 150 см
- впуски 1/2"
- напольный

P080B

Наружная часть

Matt Gun Metal PVD

47 P5 P080B

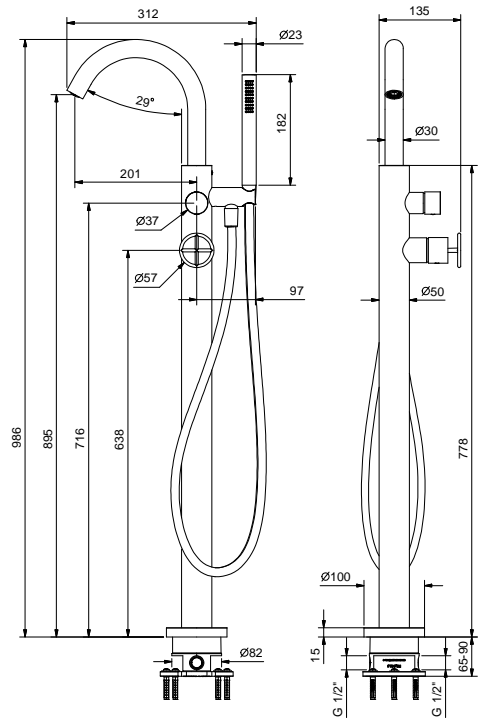
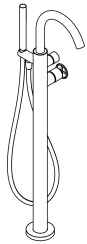

Внутренняя часть

44 00 R080A

R080A



Ванная : изливы

8454

Излив из стены для ванны

- вылет 20 см
- ограничитель потока воды до 5 л/мин при 3 бар
- впуск 1/2"

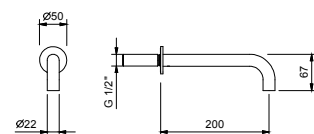

Matt Gun Metal PVD

47 P5 8454

FONTANE BIANCHE

SALVATORI +  FANTINI
RUBINENKYI

Fratelli Fantini Spa

Pella (Novara), Italy - t. +39 0322 918411

fantini@fantini.it - www.fantini.it