

I BALOCCHI系列

技术说明书

I BALOCCHI系列

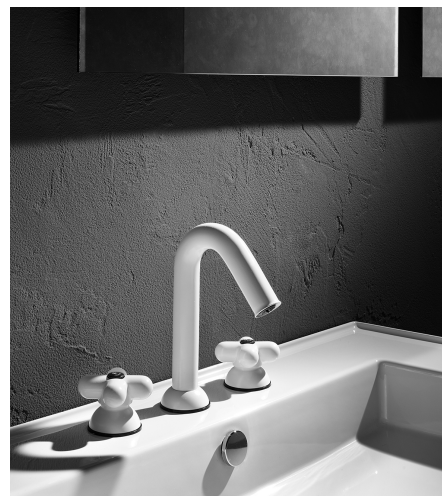

面盆龙头

1/4转陶瓷阀芯 页. 14

妇洗器

1/4转陶瓷阀芯 页. 15

淋浴系列

渐进式新型阀芯 页. 17

恒温阀芯 页. 18

淋浴：渐进式阀芯组合 页. 26

淋浴：恒温阀芯组合 页. 26

浴缸龙头 页. 28

厨房系统

1/4转陶瓷阀芯 页. 29

杂项物品 页. 30

技术信息

I BALOCCHI系列的龙头均配带开关把手。

所有的面盆和净身盆龙头均配有5 l / m限流器。

面盆穿孔：

- 单孔面盆和妇洗器水龙头。



- 三孔式面盆龙头组。

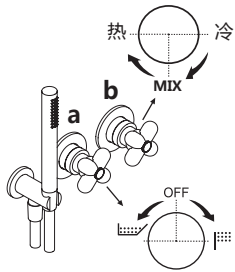
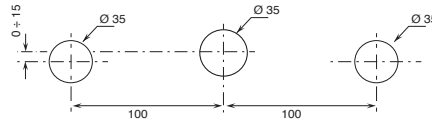

1/2" 恒温淋浴预埋控制阀芯有两个控制器：

- 款式. 0384B/0384A - 两向出水

a) 带闭合装置的旋钮式分水器 - 带闭合装置的旋钮式分水器 - 初始为正中心位置，朝右旋转可开启1号出水口，旋转回原位可以关闭水流，朝左旋转可开启2号出水口。

b) 温度调节控制柄。

基材：

- 黄铜

0602 红色(劳尔色卡3000) / 铬色

13 哑光黑色(劳尔色卡9005)

29 哑光白色(劳尔色卡9016)



0602 - 红色 / 铬色
(铬色漆面)



29 - 哑光白色
(全纯色)



13 - 哑光黑色
(全纯色)

定制RAL颜色

RAL 定制色提供“全纯色”的款式。

起订量：3 件；在这个数量下，需要支付净价 100 欧元的定制费。

货期为确认订单后8-10 周。

* 有关备件、配件、杂项型号和延长件，请参阅特定价目表部分

1/4转陶瓷阀芯

三孔式面盆龙头组

龙头出水口长度11,5cm



0504
带下水

单孔式面盆龙头组

龙头出水口长度11,5cm



0556F
带下水

墙装面盆龙头组

龙头出水口长度20cm

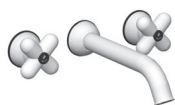

0511B+R010A
不带排水

单孔式妇洗器龙头组

龙头出水口长度12cm



0562F
带下水

厨房龙头：总表

传统阀芯

单孔式厨房水槽龙头组

龙头出水口长度18cm



0550F
不带排水

款式号. 0504

lead \varnothing free

三孔式面盆龙头

- 龙头出水口长度11.5cm
- 开关手柄
- 流速限制器 5升/分钟 3 bar
- 90°陶瓷阀芯
- 供水软管
- 按压式去水塞



哑光黑
哑光白色
红色/铬色
定制RAL颜色

60 13 0504
60 29 0504
60 06 050402
60 __ 0504

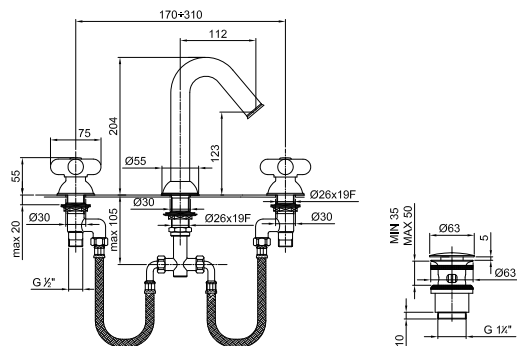

款式号. 0556F

单孔式面盆龙头组

- 龙头出水口长度11.5cm
- 开关手柄
- 流速限制器 5升/分钟 3 bar
- 90°陶瓷阀芯
- 供水软管
- 按压式去水塞



哑光黑
哑光白色
红色/铬色
定制RAL颜色

60 13 0556F
60 29 0556F
60 06 0556F02
60 __ 0556F

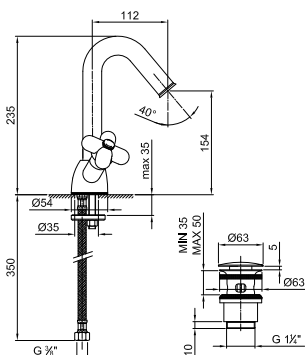

lead \varnothing free

墙出面盆龙头

- 龙头出水口长度20cm
- 开关手柄
- 流速限制器 5升/分钟 3 bar
- 90°陶瓷阀芯
- 1/2" 寸入水管
- 不带排水塞

款式号. 0511B

外部组件

哑光黑
哑光白色
红色/铬色
定制RAL颜色

60 13 0511B
60 29 0511B
60 06 0511B02
60 __ 0511B

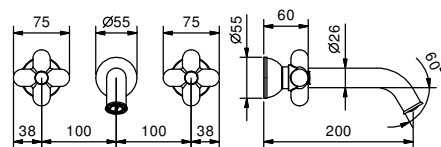
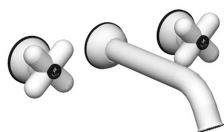

款式号. R010A

墙内预埋组件

44 00 R010A



总价

哑光黑
哑光白色
红色/铬色
定制RAL颜色

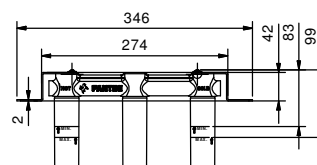
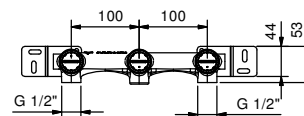

款式号. 0562F

单孔式妇洗器

- 龙头出水口长度12cm
- 开关手柄
- 流速限制器 5升/分钟 3 bar
- 90°陶瓷阀芯
- 铰接式起泡器
- 供水软管
- 带排水塞



哑光黑
哑光白色
红色/铬色
定制RAL颜色

60 13 0562F
60 29 0562F
60 06 0562F02
60 _ 0562F

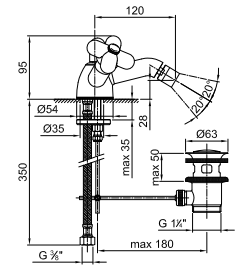

渐进式新型阀芯

预埋式淋浴混合器
_1/2" 寸入水管



0384B+0384A
双出水口

恒温阀芯

预埋式淋浴混合器
_3/4" 寸入水管



0600B+3900A



0690B+6090A
止水阀

预埋分水器
_1/2" 寸入水管



0676B+D276A
双出水口



0676B+D277A
三出水口

预埋式淋浴混合器
_3/4" 寸入水管



0601B+6001A
单出水口



0602B+6002A
双出水口



0603B+6003A
三出水口



预埋式浴缸/淋浴开关

- 开关手柄
- 旋钮式带关闭2向分水器
- FIT系列手持花洒
- 带手持花洒托架的取水栓
- 150cm PVC软管
- 1/2" 寸入水管
- 静音系统

款式号. 0384B

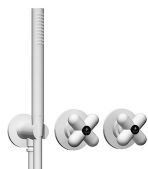

外部组件

哑光黑	60 13 0384B
哑光白色	60 29 0384B
红色/铬色	60 06 0384B02
定制RAL颜色	60 __ 0384B

款式号. 0384A



墙内预埋组件

22 00 0384A

总价

- 哑光黑
- 哑光白色
- 红色/铬色
- 定制RAL颜色

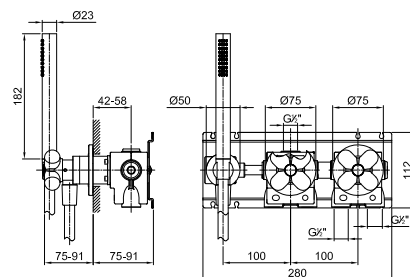

3/4"寸管径预埋式恒温开关

- 开关手柄
- 3/4" 寸入水管
- 静音系统
- 不带止流阀 需要单独预定

注意：混水器必须与止流阀一同订购

产品编号：0690B+6090A

或

分水阀 0676B+D277A 或 0676B+D276A

款式号. 0600B



外部组件

哑光黑	60 13 0600B
哑光白色	60 29 0600B
红色/铬色	60 06 0600B02
定制RAL颜色	60 __ 0600B

款式号. 3900A



墙内预埋组件

19 00 3900A

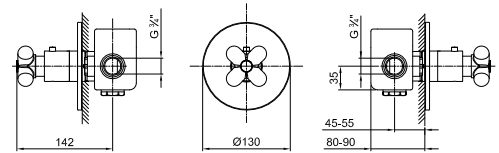

总价

- 哑光黑
- 哑光白色
- 红色/铬色
- 定制RAL颜色

3/4" 寸管径止水阀

- 开关手柄
- 90°陶瓷阀芯
- 3/4" 寸入水管
- 静音系统

款式号. 0690B



外部组件

哑光黑	60 13 0690B
哑光白色	60 29 0690B
红色/铬色	60 06 0690B02
定制RAL颜色	60 __ 0690B

款式号. 6090A



墙内预埋组件

19 00 6090A

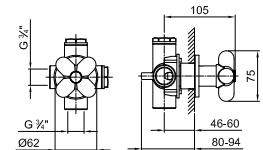

总价

- 哑光黑
- 哑光白色
- 红色/铬色
- 定制RAL颜色

1/2"寸管径两出水分水器预埋部分

- 开关手柄
- 旋钮式带关闭2向分水器
- 带闭合开关
- 1/2" 寸入水管

款式号. 0676B

外部组件



哑光黑	60 13 0676B
哑光白色	60 29 0676B
红色/铬色	60 06 0676B02
定制RAL颜色	60 __ 0676B

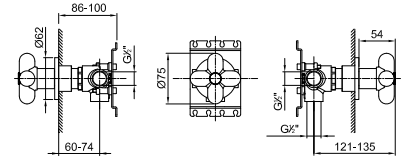

款式号. D276A

墙内预埋组件



19 00 D276A

总价

- 哑光黑
- 哑光白色
- 红色/铬色
- 定制RAL颜色

1/2"寸管径三出水分水器预埋部分

- 开关手柄
- 旋钮式带关闭3向分水器
- 带闭合开关
- 1/2" 寸入水管

款式号. 0676B

外部组件



哑光黑	60 13 0676B
哑光白色	60 29 0676B
红色/铬色	60 06 0676B02
定制RAL颜色	60 __ 0676B

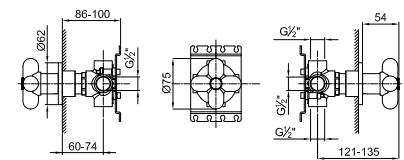

款式号. D277A

墙内预埋组件



19 00 D277A

总价

- 哑光黑
- 哑光白色
- 红色/铬色
- 定制RAL颜色

3/4"寸管径预埋式恒温开关

- 3/4"寸出水口径
- 开关手柄
- 3/4"寸入水管
- 静音系统

款式号. 0601B

外部组件

哑光黑	60 13 0601B
哑光白色	60 29 0601B
红色/铬色	60 06 0601B02
定制RAL颜色	60 __ 0601B

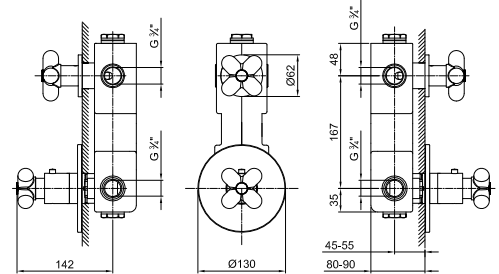

款式号. 6001A

墙内预埋组件

19 00 6001A



总价

- 哑光黑
- 哑光白色
- 红色/铬色
- 定制RAL颜色

3/4"寸管径预埋式恒温开关

- 3/4"寸管径2出水口
- 开关手柄
- 3/4"寸入水管
- 静音系统

款式号. 0602B

外部组件

哑光黑	60 13 0602B
哑光白色	60 29 0602B
红色/铬色	60 06 0602B02
定制RAL颜色	60 __ 0602B

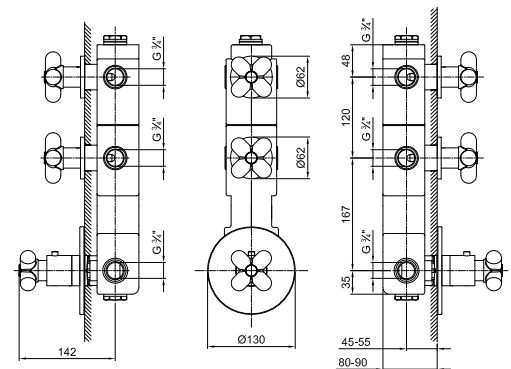

款式号. 6002A

墙内预埋组件

19 00 6002A



总价

- 哑光黑
- 哑光白色
- 红色/铬色
- 定制RAL颜色

3/4"寸管径预埋式恒温开关

- 3/4"寸管径3出水口
- 开关手柄
- 3/4" 寸入水管
- 静音系统

款式号. 0603B



哑光黑	60 13 0603B
哑光白色	60 29 0603B
红色/铬色	60 06 0603B02
定制RAL颜色	60 __ 0603B



款式号. 6003A



墙内预埋组件

19 00 6003A

总价

- 哑光黑
- 哑光白色
- 红色/铬色
- 定制RAL颜色

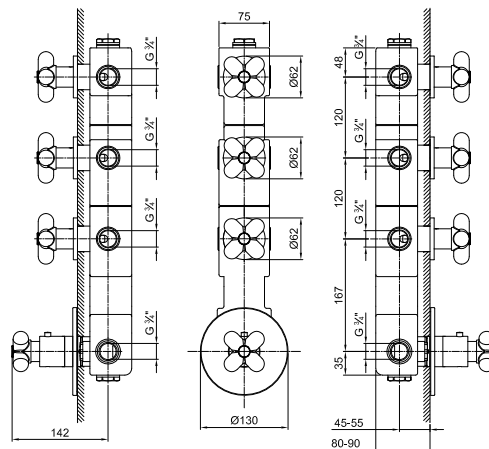

款式号. 9230

雨式花洒

- 直径20cm
- 基材：黄铜
- 流速限制器1.2升/分钟 3 bar
- 防钙化系统
- 1/2" 寸入水管
- 止回阀

注意：保证产品正确运行的必要条件 水流量不小于：10升/分钟

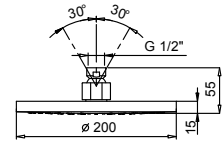
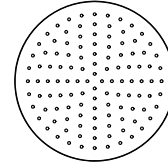

哑光黑	86 13 9230
哑光白色	86 29 9230
红色	86 06 9230
定制RAL颜色	86 __ 9230

款式号. 8027

花洒臂

- 长度30cm
- 圆形底座
- 墙面装
- 1/2" 寸入水管



哑光黑	86 13 8027
哑光白色	86 29 8027
红色/铬色	86 06 802702
定制RAL颜色	86 __ 8027

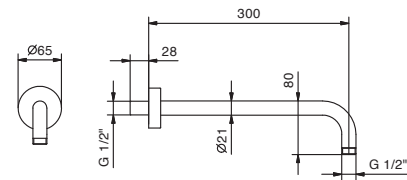

选配 适用石膏板的预埋件

款式号. W046	91 00 W046
-----------	------------

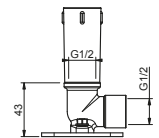

款式号. 8028

花洒臂

- 长度45cm
- 圆形底座
- 墙面装
- 1/2" 寸入水管



哑光黑	86 13 8028
哑光白色	86 29 8028
红色/铬色	86 06 802802
定制RAL颜色	86 __ 8028

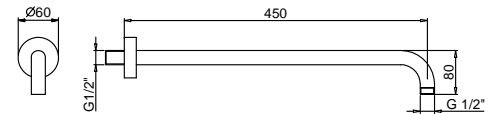

选配 适用石膏板的预埋件

款式号. W046	91 00 W046
-----------	------------

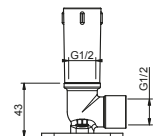

款式号. 9236

花洒臂

- 长度25cm
- 圆形底座
- 天花板吊顶安装
- 1/2" 寸入水管



哑光黑	86 13 9236
哑光白色	86 29 9236
红色/铬色	86 06 923602
定制RAL颜色	86 __ 9236

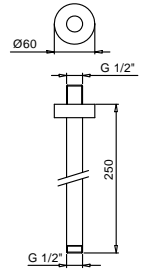

选配 适用石膏板的预埋件

款式号. W046

91 00 W046

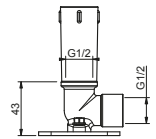

款式号. 9237

花洒臂

- 长度45cm
- 圆形底座
- 天花板吊顶安装
- 1/2" 寸入水管



哑光黑	86 13 9237
哑光白色	86 29 9237
红色/铬色	86 06 923702
定制RAL颜色	86 __ 9237

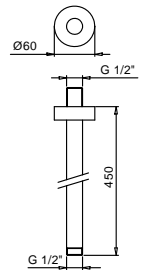

选配 适用石膏板的预埋件

款式号. W046

91 00 W046

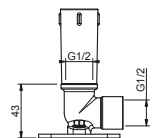
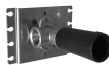

款式号. 8783

手持花洒

- FIT 系列
- 基材：黄铜
- 流速限制器 9升/分钟
- 防钙化系统
- 止回阀



哑光黑	90 13 8783
哑光白色	90 29 8783
红色	90 06 8783

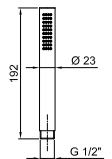

款式号. 9249

手持花洒

- SLIM系列手持花洒
- 流速限制器 9升/分钟
- 防钙化系统
- 止回阀

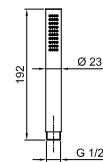

定制RAL颜色

90 __ 9249

款式号. 8711

手持花洒

- I BALOCCHI
- 防钙化系统
- 止回阀
- 流速限制器 9升/分钟

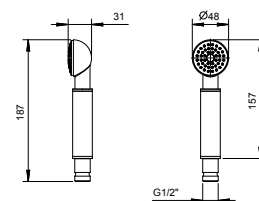

哑光黑

90 13 8711

哑光白色

90 29 8711

红色/铬色

90 06 871102

定制RAL颜色

90 __ 8711

款式号. 9323

取水栓

- 圆形底座
- 手持花洒固定托架
- 软管通过锥形螺母连接

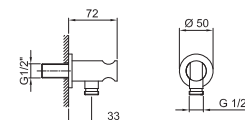

哑光黑

91 13 9323

哑光白色

91 29 9323

定制RAL颜色

91 __ 9323

款式号. 7034

取水栓

- 圆形底座
- 不带手持花洒托架

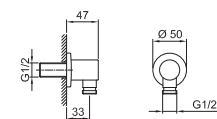

哑光黑

91 13 7034

哑光白色

91 29 7034

定制RAL颜色

91 __ 7034

款式号. 9349

软管

- 基材: PVC
- 长150cm
- 直径1/2英寸, 锥形螺母, 底宽1/2英寸

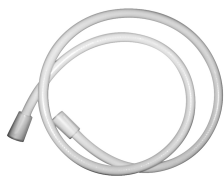

铬色	90 02 9349
哑光黑	90 13 9349
乳白色	90 26 9349

款式号. 9193

软管

- 基材: 黄铜
- 长150cm
- 直径15mm
- 直径1/2英寸, 锥形螺母, 底宽1/2英寸



铬色	90 02 9193
----	------------

款式号. 9671

软管

- 基材: PVC
- 长200cm
- 直径1/2英寸, 锥形螺母, 底宽1/2英寸



铬色	90 02 9671
哑光黑	90 13 9671
乳白色	90 26 9671

组合.1

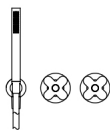
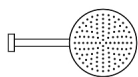

款式号.	描述	漆面	
9230	雨式花洒	13	哑光黑
0384B+0384A	预埋式浴缸/淋浴开关	29	哑光白色
8027	花洒臂	—	定制RAL颜色

淋浴：恒温阀芯组合

组合.1

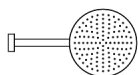

款式号.	描述	漆面	
9230	雨式花洒	13	哑光黑
9349	软管	29	哑光白色
0676B+D276A	1/2"寸管径两出水分水预埋部分		
8027	花洒臂		
0600B+3900A	3/4"寸管径预埋式恒温开关		
9323	取水栓		
8711	手持花洒		

1/4转陶瓷阀芯

墙装浴缸龙头组



0515
双出水口

款式号. 0515

墙装浴缸龙头组

- 龙头出水口长度15,5cm
- 开关手柄
- 2向分水器
- I BALOCCHI 系列手持花洒
- 手持花洒托架
- 150cm PVC软管
- 90°陶瓷阀芯

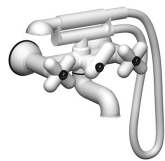

哑光黑	60 13 0515
哑光白色	60 29 0515
红色/铬色	60 06 051502
定制RAL颜色	60 __ 0515

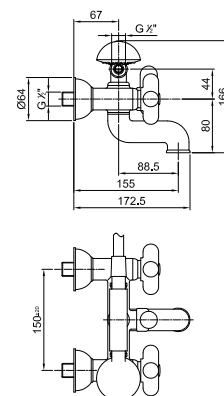

浴缸龙头：出水嘴

款式号. 0545

墙装式浴缸出水口

- 龙头出水口长度20cm
- 1/2" 寸入水管



哑光黑	60 13 0545
哑光白色	60 29 0545
红色/铬色	60 06 054502
定制RAL颜色	60 __ 0545

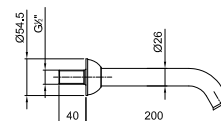

款式号. 0550F

单孔式厨房水槽龙头组

- 龙头出水口长度18cm
- 开关手柄
- 可转动出水口
- 流速限制器 8升/分钟 3 bar
- 供水软管
- 不带排水塞



哑光黑
哑光白色
红色/铬色
定制RAL颜色

60 13 0550F
60 29 0550F
60 06 0550F02
60 __ 0550F

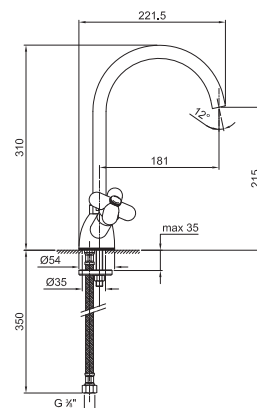

款式号. 8434

排水塞

- 1" 1/4
- 按压式去水塞
- 不带防溢孔的面盆
- 用于带防溢孔的面盆
- 通用的

备注：价格表末尾杂项部分中的完整整理表



哑光黑	91 13 8434
哑光白色	91 29 8434
定制RAL颜色	91 __ 8434

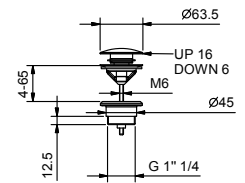

款式号. 8435

排水塞

- 1" 1/4
- 不带防溢孔的面盆
- 用于带防溢孔的面盆
- 自由出水
- 通用的

备注：价格表末尾杂项部分中的完整整理表



哑光黑	91 13 8435
哑光白色	91 29 8435
定制RAL颜色	91 __ 8435

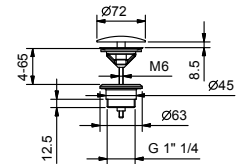

款式号. 9234

瓶式虹吸

- 1" 1/4
- 用于面盆

备注：价格表末尾杂项部分中的完整整理表



哑光黑	91 13 9234
哑光白色	91 29 9234
定制RAL颜色	91 __ 9234

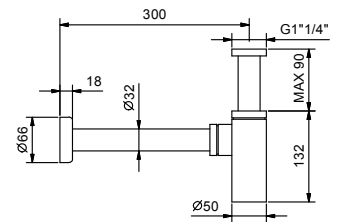

款式号. 8364

双过滤阀

- 带闭合开关
- 可拆卸过滤装置
- 1/2" 寸入水管

备注：价格表末尾杂项部分中的完整整理表



哑光黑	91 13 8364
哑光白色	91 29 8364
定制RAL颜色	91 __ 8364

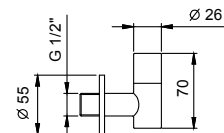

款式号. 8402

冲水控制板

- 基材：不锈钢
- 凸出的控制按钮
- 带圆形按钮
- 与GEBERIT SIGMA8, SIGMA12匹配
- 无可视固定装置



备注：价格表末尾杂项部分中的完整整理表

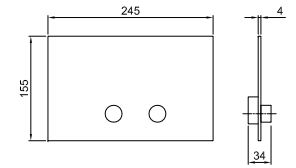

不锈钢抛光色 91 38 8402
哑光黑 91 13 8402

款式号. 8403

冲水控制板

- 基材：不锈钢
- 齐平控制
- 带方形按钮
- 与GEBERIT SIGMA8, SIGMA12匹配
- 无可视固定装置



备注：价格表末尾杂项部分中的完整整理表

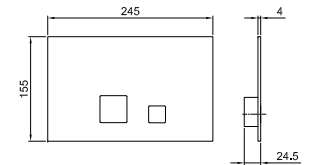

不锈钢抛光色 91 38 8403
哑光黑 91 13 8403

款式号. W001

浴缸排水

- 带开关把手
- 带排水



备注：价格表末尾杂项部分中的完整整理表

哑光黑 91 13 W001
哑光白色 91 29 W001
定制RAL颜色 91 __ W001

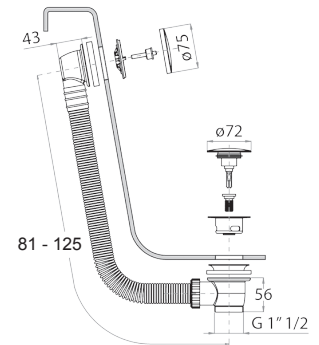

款式号. W002

浴缸排水

- 带开关把手
- 浴缸防溢排水口
- 带排水



备注：价格表末尾杂项部分中的完整整理表

哑光黑 91 13 W002
哑光白色 91 29 W002
定制RAL颜色 91 __ W002

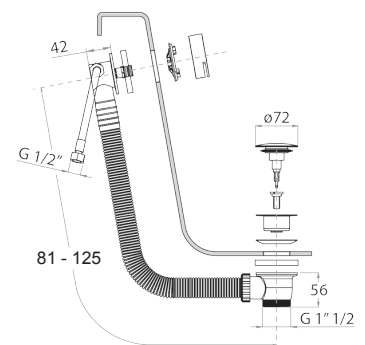



Fratelli Fantini Spa

Pella (Novara), Italy - t. +39 0322 918411

fantini@fantini.it - www.fantini.it