

# I BALOCCHI

TECHNISCHES HANDBUCH

# I BALOCCHI



## WASCHTISCH

90° Keramikoberteil s. 14

## BIDET

90° Keramikoberteil s. 15

## DUSCHE

Progressivkartusche s. 17

Thermostatkartusche s. 18

Kompositionen mit Progressivkartusche s. 26

Kompositionen mit Thermostatkartusche s. 26

**BADEWANNE** s. 28

## KÜCHE

90° Keramikoberteil s. 29

**ZUBEHÖR** s. 30

## Technische Hinweise

Die Serie I BALOCCHI wird grundsätzlich MIT GRIFF geliefert.

Wasch- und Bidet-Mischer sind mit einem **Perlator** bis zu 5 l/min ausgestattet.

### BOHRLÖCHER FÜR ARMATUREN IN WASCHTISCHEN:

- Einloch-Waschtisch und Bidetmischer.



- 3-Loch-Waschtischarmaturen.

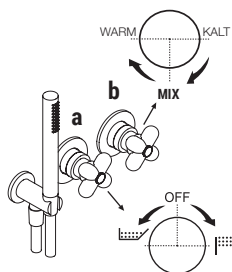
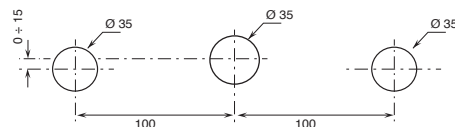

Der 1/2" Progressiv-Duschkmischer hat zwei Funktionen:

- Art. 0384B/0384A - zwei Auslässe

a) Drehumsteller mit Absperrung - Ausgehend von der Mittelstellung aktivieren Sie durch Drehen nach rechts den 1. Ausgang und durch Drehen nach links den 2. Ausgang.

b) Temperatureinstellung.

### Basismaterial:

- Messing

0602 Rot (RAL 3000) / Chrom

13 Schwarz Matt (RAL 9005)

29 Weiss Matt (RAL 9016)



0602 - Rot / Chrom  
(oberfläche Chrom)



29 - Weiss Matt  
(völlig farbig)



13 - Schwarz Matt  
(völlig farbig)

## Farbe RAL auf Anfrage

Die Farbe RAL wird in der Version völlig farbig hergestellt.

Mindestbestellmenge: 3 Stück. Weniger als 3 Stück fester Beitrag von 100,00 EUR **NETTO**.

Lieferzeit **8/10 Wochen** Ab Auftragbestätigung

\* Ersatzteile, Zubehöre, verschiedene Artikel und Verlängerungen können in bestimmten Preislisten eingesehen werden

## 90° KERAMIKOBERTEIL

**3-Loch-Waschtischmischer***\_Achsabstand Auslauf 11,5 cm***0504**

MIT ABLAUF

**1-Loch-Waschtischmischer***\_Achsabstand Auslauf 11,5 cm***0556F**

MIT ABLAUF

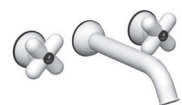
**Wandwaschtischmischer***\_Achsabstand Auslauf 20 cm***0511B+R010A**

OHNE ABLAUF

**1-Loch-Bidetmischer***\_Achsabstand Auslauf 12 cm***0562F**

MIT ABLAUF

## Küchen : Übersichtstabelle

## 90° KERAMIKOBERTEIL

**1-Loch-Küchenmischer***\_Achsabstand Auslauf 18 cm***0550F**

OHNE ABLAUF

**Art. 0504**

leadØfree

**3-Loch-Waschtischmischer**

- Achsabstand Auslauf 11,5 cm
- Griffe
- Wasserdurchflussbegrenzer auf 5 l/min bei 3 bar
- 90° Keramikventil
- Versorgungsleitung/schläuche
- ABLAUF mit Druckverschluss



Schwarz matt	60 13 0504
Weiß matt	60 29 0504
Rot - Chrom	60 06 050402
Farbe RAL auf Anfrage	60 _ 0504

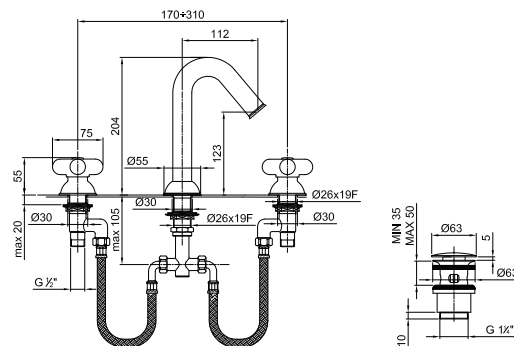

**Art. 0556F**

**1-Loch-Waschtischmischer**

- Achsabstand Auslauf 11,5 cm
- Griffe
- Wasserdurchflussbegrenzer auf 5 l/min bei 3 bar
- 90° Keramikventil
- Versorgungsleitung/schläuche
- ABLAUF mit Druckverschluss



Schwarz matt	60 13 0556F
Weiß matt	60 29 0556F
Rot - Chrom	60 06 0556F02
Farbe RAL auf Anfrage	60 _ 0556F

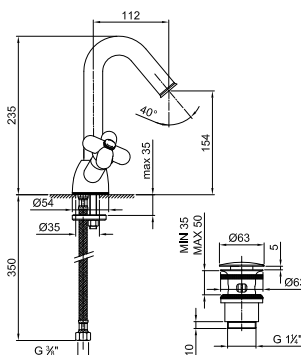

leadØfree

**Wandwaschtischmischer**

- Achsabstand Auslauf 20 cm
- Griffe
- Wasserdurchflussbegrenzer auf 5 l/min bei 3 bar
- 90° Keramikventil
- 1/2" Eingänge
- OHNE ABLAUF

**Art. 0511B**

**AP-Teil**

Schwarz matt	60 13 0511B
Weiß matt	60 29 0511B
Rot - Chrom	60 06 0511B02
Farbe RAL auf Anfrage	60 _ 0511B

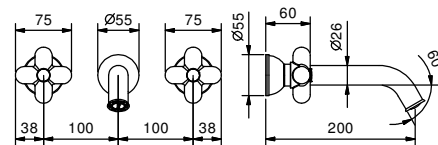
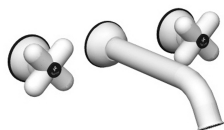

**Art. R010A**

**UP-Teil**

44 00 R010A

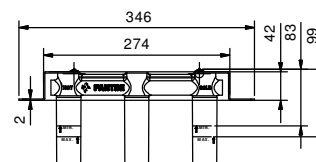
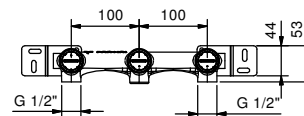

**GESAMTPREIS**

Schwarz matt  
Weiß matt  
Rot - Chrom  
Farbe RAL auf Anfrage

**Art. 0562F**

**1-Loch-Bidetmischer**

- Achsabstand Auslauf 12 cm
- Griffe
- Wasserdurchflussbegrenzer auf 5 l/min bei 3 bar
- 90° Keramikventil
- Perlator mit Gelenk
- Versorgungsleitung/schläuche
- MIT ABLAUF



Schwarz matt	60 13 0562F
Weiß matt	60 29 0562F
Rot - Chrom	60 06 0562F02
Farbe RAL auf Anfrage	60 _ 0562F

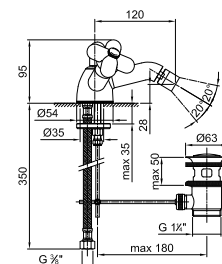

PROGRESSIVKARTUSCHE

**UP-Brausemischer**

*\_1/2" Eingänge*

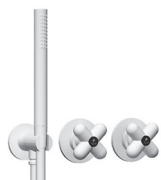

**0384B+0384A**

2 Ausgänge

THERMOSTATKARTUSCHE

**UP-Brausemischer**

*\_3/4" Eingänge*



**0600B+3900A**



**0690B+6090A**

Absperrventil

**UP-Umsteller**

*\_1/2" Eingänge*



**0676B+D276A**

2 Ausgänge



**0676B+D277A**

3 Ausgänge

**UP-Brauseemischer**

*\_3/4" Eingänge*



**0601B+6001A**

1 Ausgang



**0602B+6002A**

2 Ausgänge



**0603B+6003A**

3 Ausgänge



**UP-Wannen-Brausemischer**

- Griffe
- Drehumsteller **2-Wege** mit Absperrung
- Handbrause FIT
- Wandbogen mit Brausehalter
- Schlauch PVC 150 cm
- 1/2" Eingänge
- Schallschutz

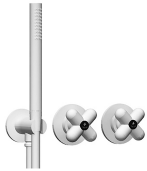
**Art. 0384B****Art. 0384A****AP-Teil**

Schwarz matt	60 13 0384B
Weiß matt	60 29 0384B
Rot - Chrom	60 06 0384B02
Farbe RAL auf Anfrage	60 _ 0384B

**UP-Teil**

22 00 0384A

**GESAMTPREIS**

Schwarz matt  
 Weiß matt  
 Rot - Chrom  
 Farbe RAL auf Anfrage

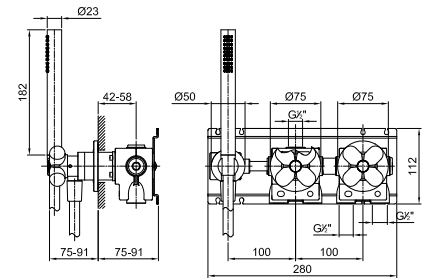

**3/4" UP-Thermostatbrausemischer**

- Griff
- 3/4" Eingänge
- Schallschutz
- ohne Absperrventil, **muss separat dazu bestellt werden**

**Hinweis: Mischer muss immer mit Absperrventil  
0690B+6090A  
oder Umsteller 0676B+D277A oder 0676B+D276A bestellt  
sein**

**Art. 0600B**



**AP-Teil**

Schwarz matt	60 13 0600B
Weiß matt	60 29 0600B
Rot - Chrom	60 06 0600B02
Farbe RAL auf Anfrage	60 __ 0600B

**Art. 3900A**



**UP-Teil**

19 00 3900A

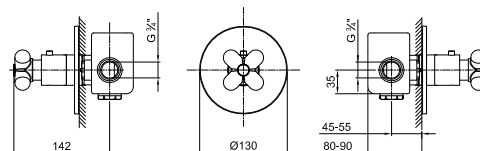

**GESAMTPREIS**

Schwarz matt  
Weiß matt  
Rot - Chrom  
Farbe RAL auf Anfrage

**3/4" Absperrventil**

- Griff
- 90° Keramikventil
- 3/4" Eingänge
- Schallschutz

**Art. 0690B**



**AP-Teil**

Schwarz matt	60 13 0690B
Weiß matt	60 29 0690B
Rot - Chrom	60 06 0690B02
Farbe RAL auf Anfrage	60 __ 0690B

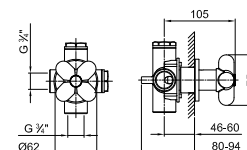

**Art. 6090A**



**UP-Teil**

19 00 6090A

**GESAMTPREIS**

Schwarz matt  
Weiß matt  
Rot - Chrom  
Farbe RAL auf Anfrage

**1/2" 2-Wege-UP-Umsteller**

- Griff
- Drehumsteller **2-Wege** mit Absperrung
- mit Absperrventil
- 1/2" Eingang

**Art. 0676B**



**AP-Teil**

Schwarz matt	60 13 0676B
Weiß matt	60 29 0676B
Rot - Chrom	60 06 0676B02
Farbe RAL auf Anfrage	60 __ 0676B

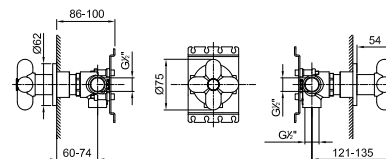

**Art. D276A**



**UP-Teil**

19 00 D276A

**GESAMTPREIS**

Schwarz matt  
 Weiß matt  
 Rot - Chrom  
 Farbe RAL auf Anfrage

**1/2" 3-Wege-UP-Umsteller**

- Griff
- Drehumsteller **3-Wege** mit Absperrung
- mit Absperrventil
- 1/2" Eingang

**Art. 0676B**



**AP-Teil**

Schwarz matt	60 13 0676B
Weiß matt	60 29 0676B
Rot - Chrom	60 06 0676B02
Farbe RAL auf Anfrage	60 __ 0676B

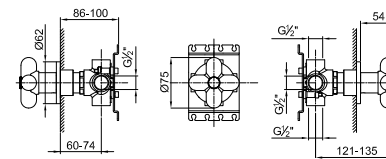

**Art. D277A**



**UP-Teil**

19 00 D277A

**GESAMTPREIS**

Schwarz matt  
 Weiß matt  
 Rot - Chrom  
 Farbe RAL auf Anfrage

**3/4" UP-Thermostatbrausemischer**

- 3/4" 1 Ausgang
- Griffe
- 3/4" Eingänge
- Schallschutz

Art. 0601B

**AP-Teil**

Schwarz matt	60 13 0601B
Weiß matt	60 29 0601B
Rot - Chrom	60 06 0601B02
Farbe RAL auf Anfrage	60 _ 0601B

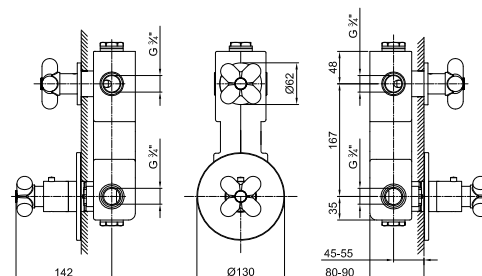

Art. 6001A

**UP-Teil**

19 00 6001A



**GESAMTPREIS**

- Schwarz matt
- Weiß matt
- Rot - Chrom
- Farbe RAL auf Anfrage

**3/4" UP-Thermostatbrausemischer**

- 3/4" 2 Ausgänge
- Griffe
- 3/4" Eingänge
- Schallschutz

Art. 0602B

**AP-Teil**

Schwarz matt	60 13 0602B
Weiß matt	60 29 0602B
Rot - Chrom	60 06 0602B02
Farbe RAL auf Anfrage	60 _ 0602B

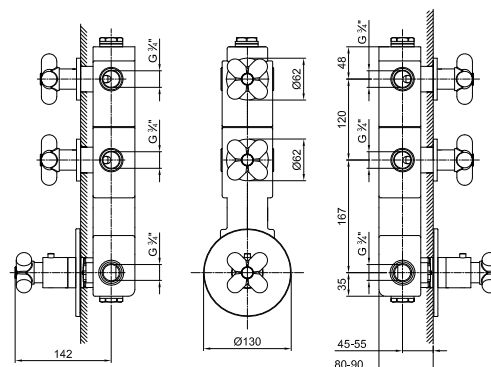

Art. 6002A

**UP-Teil**

19 00 6002A



**GESAMTPREIS**

- Schwarz matt
- Weiß matt
- Rot - Chrom
- Farbe RAL auf Anfrage

**3/4" UP-Thermostatbrausemischer**

- 3/4" **3 Ausgänge**
- Griffe
- 3/4" Eingänge
- Schallschutz

**Art. 0603B**



**AP-Teil**

Schwarz matt	60 13 0603B
Weiß matt	60 29 0603B
Rot - Chrom	60 06 0603B02
Farbe RAL auf Anfrage	60 _ 0603B

**Art. 6003A**



**UP-Teil**

19 00 6003A

**GESAMTPREIS**

- Schwarz matt
- Weiß matt
- Rot - Chrom
- Farbe RAL auf Anfrage

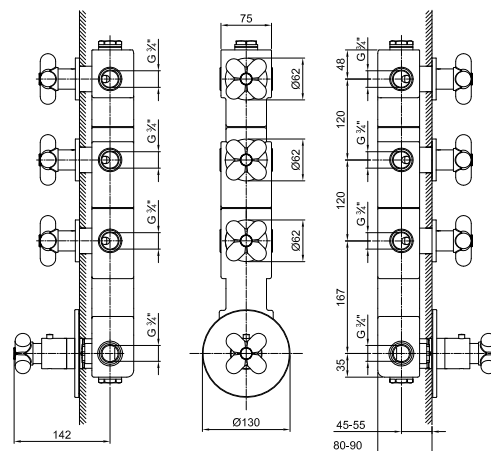

**Art. 9230**

**Regenkopfbrause**

- Ø 20 cm
- Basismaterial: Messing
- Wasserdurchflussbegrenzer auf 12 l/min bei 3 bar
- Antikalksystem
- 1/2" Eingang
- Rückflussverhinderer

**Hinweis: Nötige Bedingungen für korrektes Funktionieren:  
Mindestzufuhr: 10 l/min**

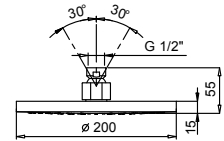
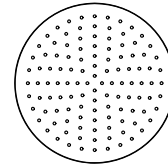

Schwarz matt	86 13 9230
Weiß matt	86 29 9230
Rot	86 06 9230
Farbe RAL auf Anfrage	86 __ 9230

**Art. 8027**

**Brausearm**

- Länge 30 cm
- runde Rosette
- Wandmontage
- 1/2" Eingang

Schwarz matt	86 13 8027
Weiß matt	86 29 8027
Rot - Chrom	86 06 802702
Farbe RAL auf Anfrage	86 __ 8027

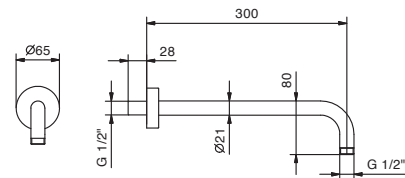

**OPTIONAL UP-Teil für Gipskarton**

**Art. W046** 91 00 W046

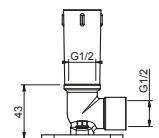

**Art. 8028**

**Brausearm**

- Länge 45 cm
- runde Rosette
- Wandmontage
- 1/2" Eingang

Schwarz matt	86 13 8028
Weiß matt	86 29 8028
Rot - Chrom	86 06 802802
Farbe RAL auf Anfrage	86 __ 8028

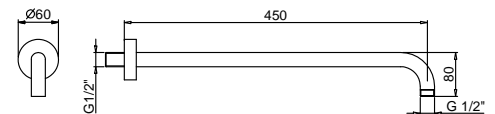

**OPTIONAL UP-Teil für Gipskarton**

**Art. W046** 91 00 W046

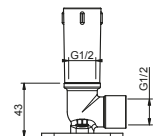

**Art. 9236****Brausearm**

- Länge 25 cm
- runde Rosette
- Deckenmontage
- 1/2" Eingang

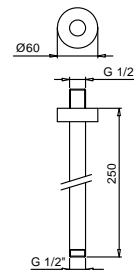

Schwarz matt	86 13 9236
Weiß matt	86 29 9236
Rot - Chrom	86 06 923602
Farbe RAL auf Anfrage	86 __ 9236

**OPTIONAL UP-Teil für Gipskarton****Art. W046**

91 00 W046

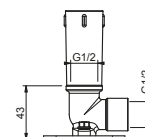
**Art. 9237****Brausearm**

- Länge 45 cm
- runde Rosette
- Deckenmontage
- 1/2" Eingang

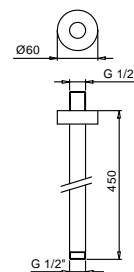

Schwarz matt	86 13 9237
Weiß matt	86 29 9237
Rot - Chrom	86 06 923702
Farbe RAL auf Anfrage	86 __ 9237

**OPTIONAL UP-Teil für Gipskarton****Art. W046**

91 00 W046

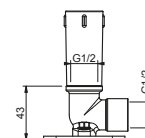
**Art. 8783****Handbrause**

- FIT
- Basismaterial: Messing
- Durchflussbegrenzer auf 9 l/min
- Antikalksystem
- Rückflussverhinderer



Schwarz matt	90 13 8783
Weiß matt	90 29 8783
Rot	90 06 8783

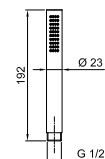

**Art. 9249**

**Handbrause**

- Handbrause SLIM
- Durchflussbegrenzer auf 9 l/min
- Antikalksystem
- Rückflussverhinderer

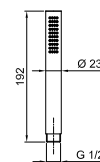

Farbe RAL auf Anfrage 90 \_\_ 9249

**Art. 8711**

**Handbrause**

- I BALOCCHI
- Antikalksystem
- Rückflussverhinderer
- Durchflussbegrenzer auf 9 l/min

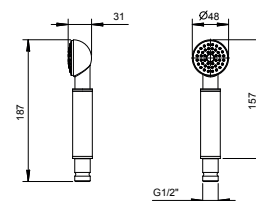

Schwarz matt 90 13 8711  
 Weiß matt 90 29 8711  
 Rot - Chrom 90 06 871102

Farbe RAL auf Anfrage 90 \_\_ 8711

**Art. 9323**

**Wandbogen**

- runde Rosette
- Handbrausehalter
- mit Schlauchhalterung und Kegelschraube

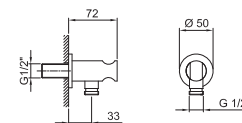

Schwarz matt 91 13 9323  
 Weiß matt 91 29 9323

Farbe RAL auf Anfrage 91 \_\_ 9323

**Art. 7034**

**Wandbogen**

- runde Rosette
- ohne Brausehalter

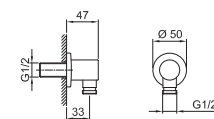

Schwarz matt 91 13 7034  
 Weiß matt 91 29 7034

Farbe RAL auf Anfrage 91 \_\_ 7034

**Art. 9349****Schlauch**

- Basismaterial: PVC
- 150 cm
- 1/2" - 1/2" konisch

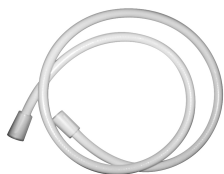

Chrom	90 02 9349
Schwarz matt	90 13 9349
Weiß Crème	90 26 9349

**Art. 9193****Schlauch**

- Basismaterial: Messing
- 150 cm
- Ø 15 mm
- 1/2" - 1/2" konisch



Chrom	90 02 9193
-------	------------

**Art. 9671****Schlauch**

- Basismaterial: PVC
- 200 cm
- 1/2" - 1/2" konisch

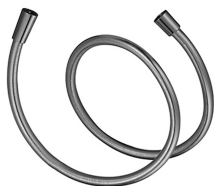

Chrom	90 02 9671
Schwarz matt	90 13 9671
Weiß Crème	90 26 9671

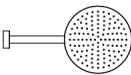
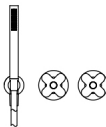
KOMBINATION.1	Art.	Warenbezeichnung	Farben	
	9230	Regenkopfbrause	13	Schwarz matt
	0384B+0384A	UP-Wannen-Brausemischer	29	Weiß matt
	8027	Brausearm	—	Farbe RAL auf Anfrage
				

DUSCHE : Kompositionen mit Thermostatkartusche

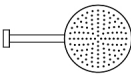
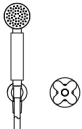
KOMBINATION.1	Art.	Warenbezeichnung	Farben	
	9230	Regenkopfbrause	13	Schwarz matt
	9349	Schlauch	29	Weiß matt
	0676B+D276A	1/2" 2-Wege-UP-Umsteller		
	8027	Brausearm		
	0600B+3900A	3/4" UP-Thermostatbrausemischer		
	9323	Wandbogen		
	8711	Handbrause		

---

90° KERAMIKOBERTEIL

---

**AP-Wannenmischer**

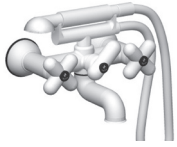

**0515**

2 Ausgänge

**Art. 0515**

**AP-Wannenmischer**

- Achsabstand Auslauf 15,5 cm
- Griffe
- **2-Wege** -Umsteller
- Handbrause I BALOCCHI
- Handbrausehalter
- Schlauch PVC 150 cm
- 90° Keramikventil

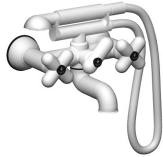

Schwarz matt	60 13 0515
Weiß matt	60 29 0515
Rot - Chrom	60 06 051502
Farbe RAL auf Anfrage	60 __ 0515

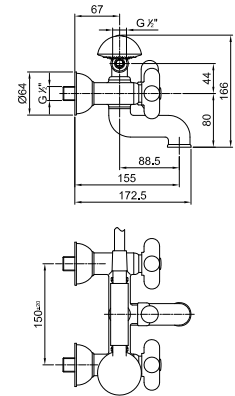

Badewanne - Auslauf

**Art. 0545**

**Wannen-Wand-Auslauf**

- Achsabstand Auslauf 20 cm
- 1/2" Eingang



Schwarz matt	60 13 0545
Weiß matt	60 29 0545
Rot - Chrom	60 06 054502
Farbe RAL auf Anfrage	60 __ 0545

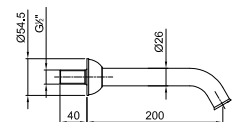

**Art. 0550F****1-Loch-Küchenmischer**

- Achsabstand Auslauf 18 cm
- Griffe
- Schwenkauslauf
- Wasserdurchflussbegrenzer auf 8 l/min bei 3 bar
- Versorgungsleitung/schläuche
- OHNE ABLAUF



Schwarz matt	60 13 0550F
Weiß matt	60 29 0550F
Rot - Chrom	60 06 0550F02
Farbe RAL auf Anfrage	60 __ 0550F

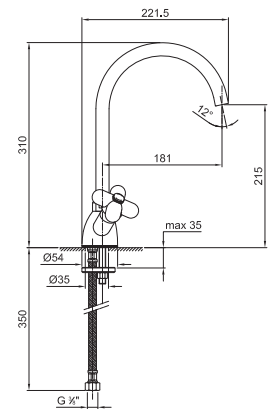

## Art. 8434

## Ablauf

- 1" 1/4
- Druckverschluss
- für Waschbecken ohne Überlaufloch
- für Waschbecken mit Überlaufloch
- Universell

**Hinweis: vollständige Liste der Oberflächen bei dem Abschnitt Zubehör am Ende der Preisliste**



Schwarz matt	91 13 8434
Weiß matt	91 29 8434
Farbe RAL auf Anfrage	91 _ 8434

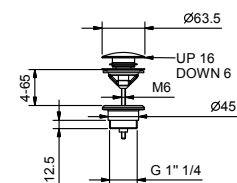

## Art. 8435

## Ablauf

- 1" 1/4
- für Waschbecken ohne Überlaufloch
- für Waschbecken mit Überlaufloch
- offener Abfluss
- Universell

**Hinweis: vollständige Liste der Oberflächen bei dem Abschnitt Zubehör am Ende der Preisliste**



Schwarz matt	91 13 8435
Weiß matt	91 29 8435
Farbe RAL auf Anfrage	91 _ 8435

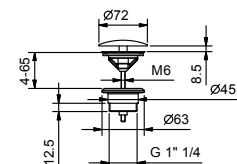

## Art. 9234

## Flaschensiphon

- 1" 1/4
- für Waschbecken

**Hinweis: vollständige Liste der Oberflächen bei dem Abschnitt Zubehör am Ende der Preisliste**



Schwarz matt	91 13 9234
Weiß matt	91 29 9234
Farbe RAL auf Anfrage	91 _ 9234

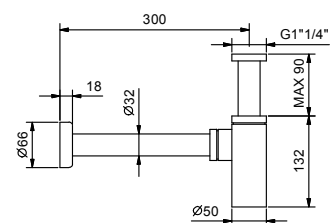

## Art. 8364

## Paar Eckventile

- mit Absperrventil
- leicht zu reinigende Filter
- 1/2" Eingang

**Hinweis: vollständige Liste der Oberflächen bei dem Abschnitt Zubehör am Ende der Preisliste**



Schwarz matt	91 13 8364
Weiß matt	91 29 8364
Farbe RAL auf Anfrage	91 _ 8364

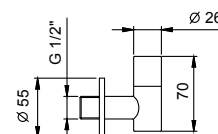

**Art. 8402**

**Betätigungsplatte**

- Basismaterial: Edelstahl
- Reliefkнопfen
- mit rundem Druckknopf
- kompatibel mit GEBERIT SIGMA8, SIGMA12
- ohne sichtbarer Befestigung



**Hinweis: vollständige Liste der Oberflächen bei dem Abschnitt Zubehör am Ende der Preisliste**

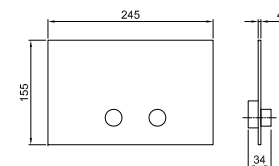

Edelstahl poliert	91 38 8402
Schwarz matt	91 13 8402

**Art. 8403**

**Betätigungsplatte**

- Basismaterial: Edelstahl
- flächenbündig
- mit quadratischem Druckknopf
- kompatibel mit GEBERIT SIGMA8, SIGMA12
- ohne sichtbarer Befestigung



**Hinweis: vollständige Liste der Oberflächen bei dem Abschnitt Zubehör am Ende der Preisliste**

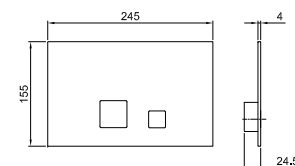

Edelstahl poliert	91 38 8403
Schwarz matt	91 13 8403

**Art. W001**

**Wannenablauf**

- mit Griff
- MIT ABLAUF



**Hinweis: vollständige Liste der Oberflächen bei dem Abschnitt Zubehör am Ende der Preisliste**

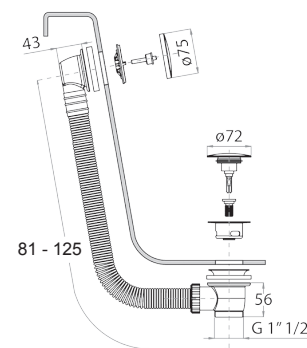

Schwarz matt	91 13 W001
Weiß matt	91 29 W001
Farbe RAL auf Anfrage	91 _ W001

**Art. W002**

**Wannenablauf**

- mit Griff
- Badwannengarnitur mit Überlauf
- MIT ABLAUF



**Hinweis: vollständige Liste der Oberflächen bei dem Abschnitt Zubehör am Ende der Preisliste**

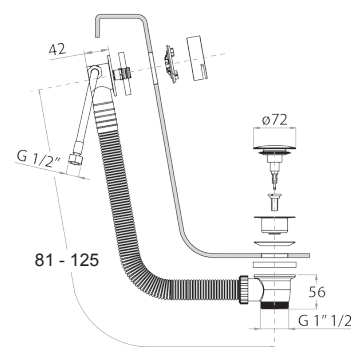

Schwarz matt	91 13 W002
Weiß matt	91 29 W002
Farbe RAL auf Anfrage	91 _ W002



**Fratelli Fantini Spa**

Pella (Novara), Italy - t. +39 0322 918411

[fantini@fantini.it](mailto:fantini@fantini.it) - [www.fantini.it](http://www.fantini.it)