

# I BALOCCHI

MANUAL TÉCNICO

# I BALOCCHI



## LAVABO

cartucho cerámico de 1/4 de giro Pág. 14

## BIDÉ

cartucho cerámico de 1/4 de giro Pág. 15

## DUCHA

cartucho progresivo Pág. 17

cartucho termostático Pág. 18

composición cartucho progresivo Pág. 26

composición cartucho termostático Pág. 26

**BAÑO DUCHA** Pág. 28

## COCINA

cartucho cerámico de 1/4 de giro Pág. 29

**ACCESORIOS DIVERSOS** Pág. 30

## Información técnica

Las baterías y monomandos I BALOCCHI se suministran de serie **CON MANETA**.

Los monomandos lavabo se suministran con **limitadores de 5 l/min.**

### AGUJEROS PARA INSTALACIÓN EN ENCIMERAS:

- Monomando de lavabo y bidé.



- Batería lavabo 3 elementos.

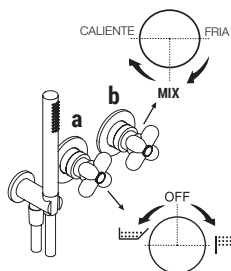
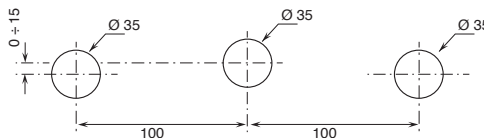

El monomando progresivo ducha empotrado 1/2" tiene dos controles:

- art. **0384B/0384A** - dos salidas

**a) desviador giratorio con cierre** - Desde la posición central, girando a la derecha se activa la 1ª salida, al centro el cierre, girando a la izquierda se activa la 2ª salida.

**b) control para regular la temperatura.**

### Materiales básicos:

- Latón

0602 Rojo (RAL 3000) / Cromo

13 Negro opaco (RAL 9005)

29 Blanco opaco (RAL 9016)



0602 - Rojo / Cromo  
(acabado cromo)



29 - Blanco opaco  
(Color Único)



13 - Negro opaco  
(Color Único)

### Opción de color RAL

Los colores RAL se realizan para la versión Completamente Color.

Pedido mínimo: 3 piezas. Suplemento fijo de 100,00 € **NETOS**.

Plazo envío: **8 / 10 semanas** desde confirmación pedido.

\* Para eventuales recambios, accesorios, artículos varios y prolongaciones, consultar las secciones específicas

## CARTUCHOS CERÁMICOS 1/4 DE GIRO

**Batería lavabo 3 elementos***\_longitud caño 11,5 cm***0504**

CON DESAGÜE

**Monobloc lavabo***\_longitud caño 11,5 cm***0556F**

CON DESAGÜE

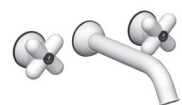
**Batería lavabo a pared***\_longitud caño 20 cm***0511B+R010A**

SIN DESAGÜE

**Monobloc bidé***\_longitud caño 12 cm***0562F**

CON DESAGÜE

## Cocina : esquema sinóptico

## CARTUCHOS CERÁMICOS 1/4 DE GIRO

**Monobloc cocina***\_longitud caño 18 cm***0550F**

SIN DESAGÜE

**Art. 0504**

leadØfree

**Batería lavabo 3 elementos**

- distancia a chorro 11,5 cm
- manetas
- limitador de caudal 5 l/m a 3 bar
- cartucho cerámico 90°
- flexos de alimentación
- CON DESAGÜE a presión

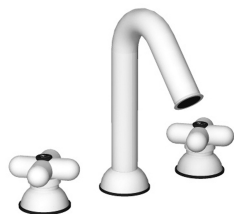

Negro Opaco 60 13 0504  
 Blanco Opaco 60 29 0504  
 Rojo - Cromo 60 06 050402  
 Opción de color RAL 60 \_ 0504

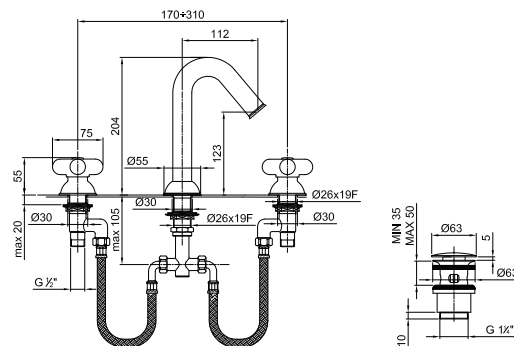

**Art. 0556F**

**Batería lavabo 3 elementos**

- distancia a chorro 11,5 cm
- manetas
- limitador de caudal 5 l/m a 3 bar
- cartucho cerámico 90°
- flexos de alimentación
- CON DESAGÜE a presión



Negro Opaco 60 13 0556F  
 Blanco Opaco 60 29 0556F  
 Rojo - Cromo 60 06 0556F02  
 Opción de color RAL 60 \_ 0556F

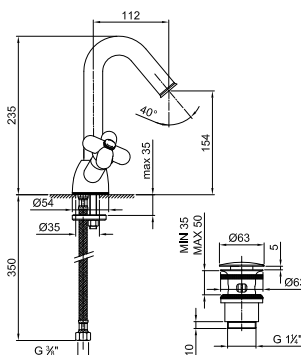

leadØfree

**Batería lavabo a pared**

- distancia a chorro 20 cm
- manetas
- limitador de caudal 5 l/m a 3 bar
- cartucho cerámico 90°
- entradas de 1/2"
- SIN DESAGÜE

**Art. 0511B**

**Parte externa**

Negro Opaco 60 13 0511B  
 Blanco Opaco 60 29 0511B  
 Rojo - Cromo 60 06 0511B02  
 Opción de color RAL 60 \_ 0511B

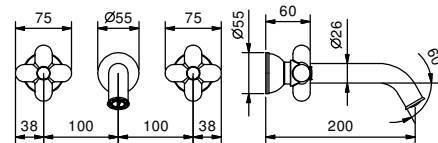
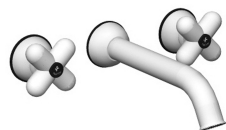

**Art. R010A**

**Parte empotrable**

44 00 R010A

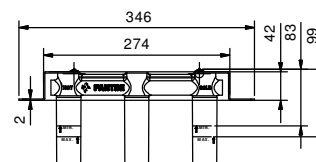
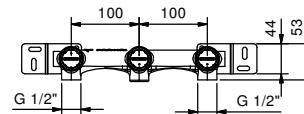

**PRECIO TOTAL**

Negro Opaco  
 Blanco Opaco  
 Rojo - Cromo  
 Opción de color RAL



CARTUCHO PROGRESIVO

**Monomando ducha empotrado**

*\_entradas de 1/2"*



**0384B+0384A**

2 salidas

CARTUCHO TERMOSTÁTICO

**Monomando ducha empotrado**

*\_entradas de 3/4"*



**0600B+3900A**



**0690B+6090A**

llave de paso

**Desviador empotrado**

*\_entradas de 1/2"*



**0676B+D276A**

2 salidas



**0676B+D277A**

3 salidas

**Monomando ducha empotrado**

*\_entradas de 3/4"*



**0601B+6001A**

1 salida



**0602B+6002A**

2 salidas



**0603B+6003A**

3 salidas

**Monomando baño/ducha empotrado**

- manetas
- desviador giratorio con cierre **2 salidas**
- teleducha FIT
- toma de agua y soporte teleducha
- flexo PVC 150 cm
- entradas de 1/2"
- aislamiento acústico

**Art. 0384B**

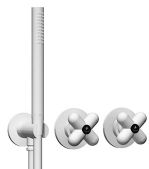

**Parte externa**

Negro Opaco	60 13 0384B
Blanco Opaco	60 29 0384B
Rojo - Cromo	60 06 0384B02
Opción de color RAL	60 __ 0384B

**Art. 0384A**



**Parte empotrable**

22 00 0384A

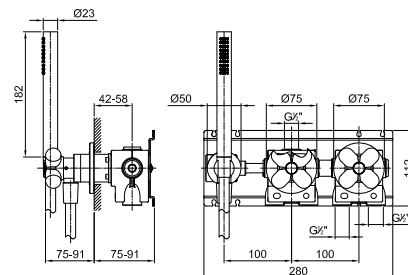

**PRECIO TOTAL**

- Negro Opaco
- Blanco Opaco
- Rojo - Cromo
- Opción de color RAL

**Monomando termostático ducha empotrado 3/4"**

- maneta
- entradas de 3/4"
- aislamiento acústico
- sin llave de cierre, **debe pedirse por separado**

**NOTA: El mezclador no tiene cierre, debe ser pedido siempre con la llave de paso art. 0690B+6090A o con el desviador 0676B+D277A / 0676B+D276A**

**Art. 0600B**



**Parte externa**

Negro Opaco	60 13 0600B
Blanco Opaco	60 29 0600B
Rojo - Cromo	60 06 0600B02
Opción de color RAL	60 _ 0600B

**Art. 3900A**



**Parte empotrable**

19 00 3900A

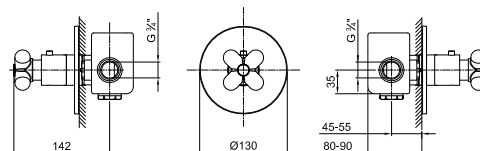

**PRECIO TOTAL**

- Negro Opaco
- Blanco Opaco
- Rojo - Cromo
- Opción de color RAL

**Llave de paso 3/4"**

- maneta
- cartucho cerámico 90°
- entradas de 3/4"
- aislamiento acústico

**Art. 0690B**



**Parte externa**

Negro Opaco	60 13 0690B
Blanco Opaco	60 29 0690B
Rojo - Cromo	60 06 0690B02
Opción de color RAL	60 _ 0690B

**Art. 6090A**



**Parte empotrable**

19 00 6090A

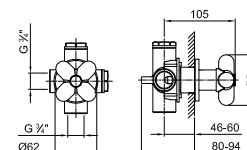

**PRECIO TOTAL**

- Negro Opaco
- Blanco Opaco
- Rojo - Cromo
- Opción de color RAL



**Monomando termostático ducha empotrado 3/4"**

- 1 salida de 3/4"
- manetas
- entradas de 3/4"
- aislamiento acústico

**Art. 0601B**

**Parte externa**

Negro Opaco	60 13 0601B
Blanco Opaco	60 29 0601B
Rojo - Cromo	60 06 0601B02
Opción de color RAL	60 _ 0601B

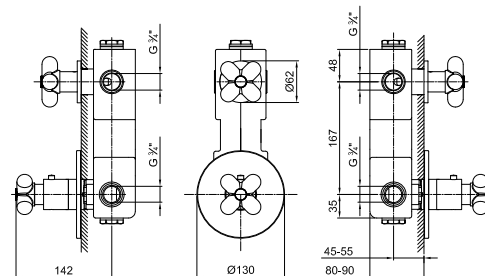

**Art. 6001A**

**Parte empotrable**

19 00 6001A



**PRECIO TOTAL**

- Negro Opaco
- Blanco Opaco
- Rojo - Cromo
- Opción de color RAL

**Monomando termostático ducha empotrado 3/4"**

- 2 salidas de 3/4"
- manetas
- entradas de 3/4"
- aislamiento acústico

**Art. 0602B**

**Parte externa**

Negro Opaco	60 13 0602B
Blanco Opaco	60 29 0602B
Rojo - Cromo	60 06 0602B02
Opción de color RAL	60 _ 0602B

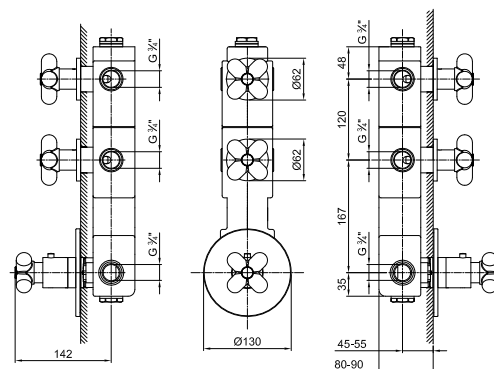

**Art. 6002A**

**Parte empotrable**

19 00 6002A



**PRECIO TOTAL**

- Negro Opaco
- Blanco Opaco
- Rojo - Cromo
- Opción de color RAL

**Monomando termostático ducha empotrado 3/4"**

- 3 salidas de 3/4"
- manetas
- entradas de 3/4"
- aislamiento acústico

**Art. 0603B**



**Parte externa**

Negro Opaco	60 13 0603B
Blanco Opaco	60 29 0603B
Rojo - Cromo	60 06 0603B02
Opción de color RAL	60 _ 0603B

**Art. 6003A**



**Parte empotrable**

19 00 6003A

**PRECIO TOTAL**

- Negro Opaco
- Blanco Opaco
- Rojo - Cromo
- Opción de color RAL

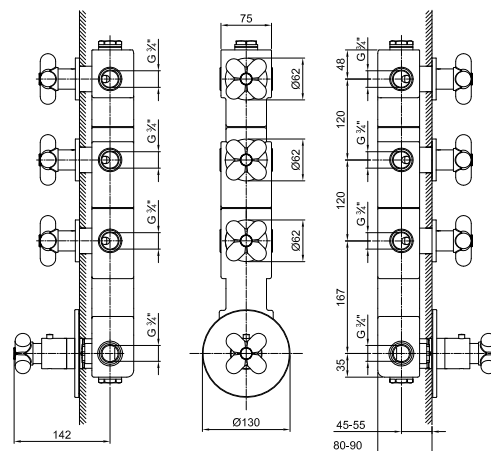

**Art. 9230**

**Rociador lluvia**

- Ø 20 cm
- Material básico: latón
- limitador de caudal 12 l/m a 3 bar
- sistema anticalcáreo
- entrada de 1/2"
- válvula anti-retorno

**NOTA: Condiciones necesarias para el correcto funcionamiento:  
Caudal mín.: 10 l/min**

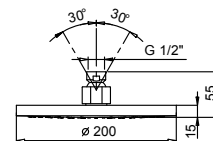
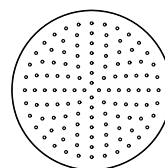

Negro Opaco	86 13 9230
Blanco Opaco	86 29 9230
Rojo	86 06 9230
Opción de color RAL	86 _ 9230

**Art. 8027**

**Brazo ducha**

- longitud 30 cm
- embellecedor redondo
- para instalación a pared
- entrada de 1/2"



Negro Opaco	86 13 8027
Blanco Opaco	86 29 8027
Rojo - Cromo	86 06 802702
Opción de color RAL	86 _ 8027

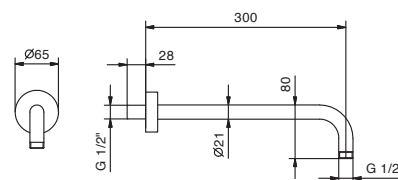

**OPCIONAL Parte empotrable para cartón-yeso**

**Art. W046** 91 00 W046

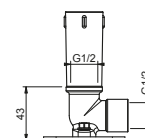

**Art. 8028**

**Brazo ducha**

- longitud 45 cm
- embellecedor redondo
- para instalación a pared
- entrada de 1/2"



Negro Opaco	86 13 8028
Blanco Opaco	86 29 8028
Rojo - Cromo	86 06 802802
Opción de color RAL	86 _ 8028

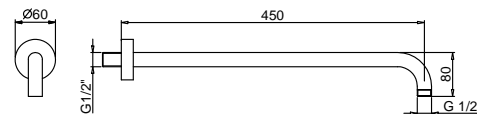

**OPCIONAL Parte empotrable para cartón-yeso**

**Art. W046** 91 00 W046

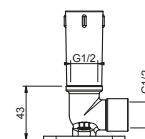

**Art. 9236**

**Brazo ducha**

- longitud 25 cm
- embellecedor redondo
- para instalación a techo
- entrada de 1/2"



Negro Opaco	86 13 9236
Blanco Opaco	86 29 9236
Rojo - Cromo	86 06 923602
Opción de color RAL	86 _ 9236

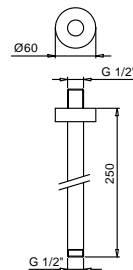

**OPCIONAL Parte empotrable para cartón-yeso**

**Art. W046** 91 00 W046

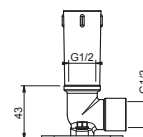

**Art. 9237**

**Brazo ducha**

- longitud 45 cm
- embellecedor redondo
- para instalación a techo
- entrada de 1/2"



Negro Opaco	86 13 9237
Blanco Opaco	86 29 9237
Rojo - Cromo	86 06 923702
Opción de color RAL	86 _ 9237

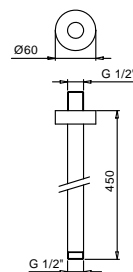

**OPCIONAL Parte empotrable para cartón-yeso**

**Art. W046** 91 00 W046

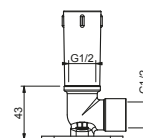

**Art. 8783**

**Teleducha**

- FIT
- Material básico: latón
- limitador de caudal 9 l/min
- sistema anticalcáreo
- válvula anti-retorno



Negro Opaco	90 13 8783
Blanco Opaco	90 29 8783
Rojo	90 06 8783

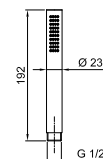

**Art. 9249**

**Teleducha**

- teleducha SLIM
- limitador de caudal 9 l/min
- sistema anticalcáreo
- válvula anti-retorno

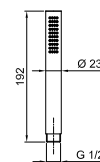

Opción de color RAL                      90 \_ 9249

**Art. 8711**

**Teleducha**

- I BALOCCHI
- sistema anticalcáreo
- válvula anti-retorno
- limitador de caudal 9 l/min

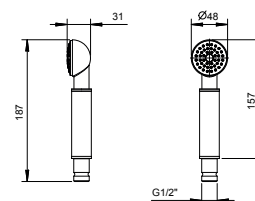

Negro Opaco                                      90 13 8711  
 Blanco Opaco                                    90 29 8711  
 Rojo - Cromo                                    90 06 871102

Opción de color RAL                      90 \_ 8711

**Art. 9323**

**Toma de agua**

- embellecedor redondo
- soporte teleducha fijo
- pinza para flexo con alojamiento cónico

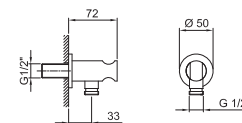

Negro Opaco                                      91 13 9323  
 Blanco Opaco                                    91 29 9323

Opción de color RAL                      91 \_ 9323

**Art. 7034**

**Toma de agua**

- embellecedor redondo
- sin soporte teleducha

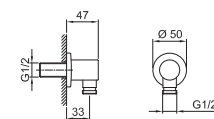

Negro Opaco                                      91 13 7034  
 Blanco Opaco                                    91 29 7034

Opción de color RAL                      91 \_ 7034

**Art. 9349**

**Flexo**

- Material básico: PVC
- 150 cm
- 1/2" cónico x 1/2 cónico

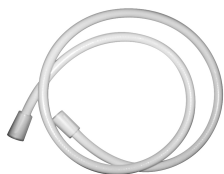

<b>Cromo</b>	90 02 9349
<b>Negro Opaco</b>	90 13 9349
<b>Blanco Crema</b>	90 26 9349

**Art. 9193**

**Flexo**

- Material básico: latón
- 150 cm
- Ø 15 mm
- 1/2" cónico x 1/2 cónico



<b>Cromo</b>	90 02 9193
--------------	------------

**Art. 9671**

**Flexo**

- Material básico: PVC
- 200 cm
- 1/2" cónico x 1/2 cónico

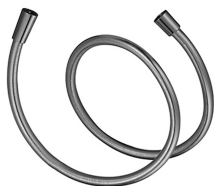



<b>Cromo</b>	90 02 9671
<b>Negro Opaco</b>	90 13 9671
<b>Blanco Crema</b>	90 26 9671

## DUCHA : composición cartucho progresivo

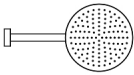
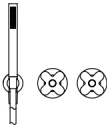
**I BALOCCHI**

COMPOSICIÓN.1	art.	descripción	acabados	
	9230	Rociador lluvia	13	Negro Opaco
	0384B+0384A	Monomando baño/ducha empotrado	29	Blanco Opaco
	8027	Brazo ducha	—	Opción de color RAL
				

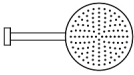
## DUCHA : composición cartucho termostático

COMPOSICIÓN.1	art.	descripción	acabados	
	9230	Rociador lluvia	13	Negro Opaco
	9349	Flexo	29	Blanco Opaco
	0676B+D276A	Desviador empotrado 2 salidas 1/2"		
	8027	Brazo ducha		
	0600B+3900A	Monomando termostático ducha empotrado 3/4"		
	9323	Toma de agua		
	8711	Teleducha		

---

CARTUCHOS CERÁMICOS 1/4 DE GIRO

---

**Batería bañera externa**

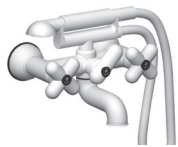

**0515**  
2 salidas

**Art. 0515**

**Batería bañera externa**

- distancia a chorro 15,5 cm
- manetas
- desviador **2 salidas**
- teleducha I BALOCCHI
- soporte teleducha
- flexo PVC 150 cm
- cartucho cerámico 90°

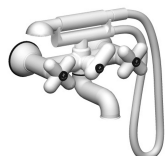

Negro Opaco 60 13 0515  
 Blanco Opaco 60 29 0515  
 Rojo - Cromo 60 06 051502  
 Opción de color RAL 60 \_ 0515

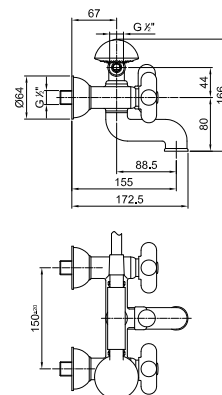

BAÑERA: caños

**Art. 0545**

**Caño bañera a pared**

- distancia a chorro 20 cm
- entrada de 1/2"



Negro Opaco 60 13 0545  
 Blanco Opaco 60 29 0545  
 Rojo - Cromo 60 06 054502  
 Opción de color RAL 60 \_ 0545

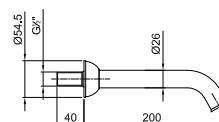

**Art. 0550F**

**Monobloc cocina**

- distancia a chorro 18 cm
- manetas
- caño giratorio
- limitador de caudal 8 l/m a 3 bar
- flexos de alimentación
- SIN DESAGÜE



Negro Opaco	60 13 0550F
Blanco Opaco	60 29 0550F
Rojo - Cromo	60 06 0550F02
Opción de color RAL	60 _ 0550F

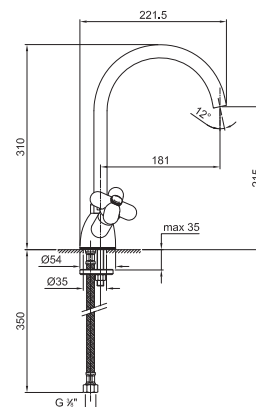

**Art. 8434**

**Desagüe**

- 1" 1/4
- tapón a presión
- para lavabo sin rebosadero
- para lavabo con rebosadero
- universal

**N.B. listado completo de los acabados en la sección accesorios diversos al final de la tarifa**



Negro Opaco	91 13 8434
Blanco Opaco	91 29 8434
Opción de color RAL	91 _ 8434

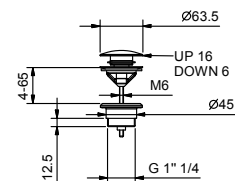

**Art. 8435**

**Desagüe**

- 1" 1/4
- para lavabo sin rebosadero
- para lavabo con rebosadero
- salida libre
- universal

**N.B. listado completo de los acabados en la sección accesorios diversos al final de la tarifa**



Negro Opaco	91 13 8435
Blanco Opaco	91 29 8435
Opción de color RAL	91 _ 8435

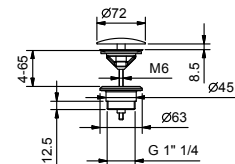

**Art. 9234**

**Sifón de botella**

- 1" 1/4
- para lavabo

**N.B. listado completo de los acabados en la sección accesorios diversos al final de la tarifa**



Negro Opaco	91 13 9234
Blanco Opaco	91 29 9234
Opción de color RAL	91 _ 9234

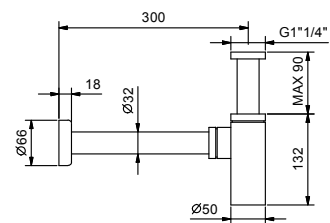

**Art. 8364**

**Pareja de llaves de escuadra con filtro**

- con cierre
- filtro inspeccionable
- entrada de 1/2"

**N.B. listado completo de los acabados en la sección accesorios diversos al final de la tarifa**



Negro Opaco	91 13 8364
Blanco Opaco	91 29 8364
Opción de color RAL	91 _ 8364

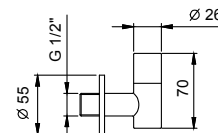

**Art. 8402**

**Placa y pulsador descarga inodoro**

- Material básico: acero
- pulsadores en relieve
- con pulsadores redondos
- compatible con GEBERIT SIGMA8, SIGMA12
- sin fijaciones visibles



**N.B. listado completo de los acabados en la sección accesorios diversos al final de la tarifa**

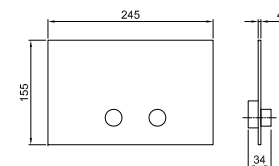

Acero Brillante	91 38 8402
Negro Opaco	91 13 8402

**Art. 8403**

**Placa y pulsador descarga inodoro**

- Material básico: acero
- pulsadores enrasados
- con pulsadores cuadrados
- compatible con GEBERIT SIGMA8, SIGMA12
- sin fijaciones visibles



**N.B. listado completo de los acabados en la sección accesorios diversos al final de la tarifa**

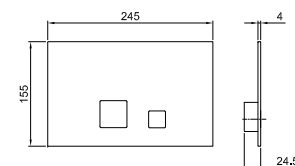

Acero Brillante	91 38 8403
Negro Opaco	91 13 8403

**Art. W001**

**Columna desagüe bañera**

- con maneta
- CON DESAGÜE



**N.B. listado completo de los acabados en la sección accesorios diversos al final de la tarifa**

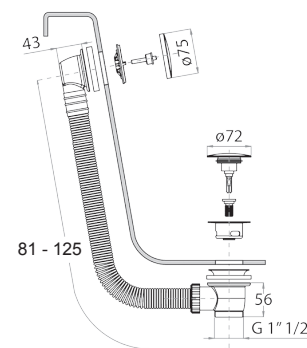

Negro Opaco	91 13 W001
Blanco Opaco	91 29 W001
Opción de color RAL	91 _ W001

**Art. W002**

**Columna desagüe bañera**

- con maneta
- salida de agua en el rebosadero
- CON DESAGÜE



**N.B. listado completo de los acabados en la sección accesorios diversos al final de la tarifa**

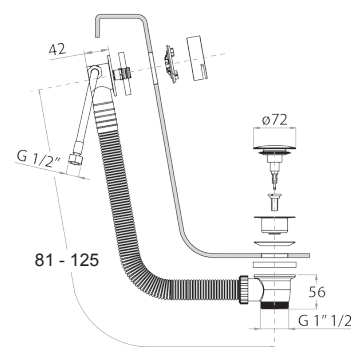

Negro Opaco	91 13 W002
Blanco Opaco	91 29 W002
Opción de color RAL	91 _ W002



**Fratelli Fantini Spa**

Pella (Novara), Italy - t. +39 0322 918411

[fantini@fantini.it](mailto:fantini@fantini.it) - [www.fantini.it](http://www.fantini.it)