

# I BALOCCHI

MANUAL TÉCNICO

# I BALOCCHI

Design Davide Mercatali & Paolo Pedrizzetti



29 0504

LAVABO	ipág. 434
BIDÉ	ipág. 435
DUCHA	ipág. 437
BAÑO DUCHA	ipág. 448
BAÑERA	ipág. 449
COCINA	ipág. 449
ACCESORIOS DIVERSOS	ipág. 449

## Información técnica

I BALOCCHI se suministra de serie **CON MANETA**.

Los monomandos lavabo se suministran con **limitadores de 5 l/min.**

### AGUJEROS PARA INSTALACIÓN EN ENCIMERAS:

- Monomando de lavabo y bidé.



- Batería lavabo 3 elementos.

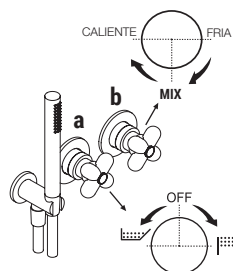
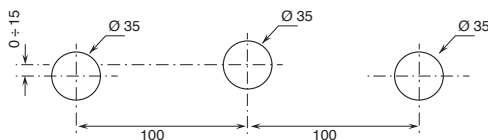

El monomando progresivo ducha empotrado 1/2" tiene dos controles:

- art. 0384B/0384A - dos salidas

a) desviador giratorio con cierre - Desde la posición central, girando a la derecha se activa la 1ª salida, al centro el cierre, girando a la izquierda se activa la 2ª salida.

b) control para regular la temperatura.

**Materiales básicos:** LATÓN

### Acabados:

06 Rojo (RAL 3000)

13 Negro opaco (RAL 9005)

29 Blanco opaco (RAL 9016)



06 - Rojo



29 - Blanco opaco



13 - Negro opaco

### Opción de color RAL\*

Pedido mínimo: 3 piezas.

Suplemento ijo

Plazo envío: **8 / 10 semanas** desde confirmación pedido.

\* Para eventuales recambios, accesorios, artículos varios y prolongaciones, consultar las secciones específicas

## CARTUCHOS CERÁMICOS 1/4 DE GIRO

**Batería lavabo 3 elementos***\_longitud caño 11,5 cm***0504**

CON DESAGÜE

**Monobloc lavabo***\_longitud caño 11,5 cm***0556F**

CON DESAGÜE

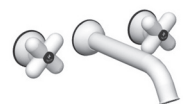
**Batería lavabo a pared***\_longitud caño 20 cm***0511B+R010A**

SIN DESAGÜE

**Monobloc bidé***\_longitud caño 12 cm***0562F**

CON DESAGÜE

## Cocina : esquema sinóptico

## CARTUCHOS CERÁMICOS 1/4 DE GIRO

**Batería de cocina monoforo***\_longitud caño 18 cm***0550F**

SIN DESAGÜE

**0504**  
leadØfree

**Batería lavabo 3 elementos**

- distancia a chorro 11,5 cm
- manetas
- limitador de caudal 5 l/m a 3 bar
- cartucho cerámico 90°
- flexos de alimentación
- CON DESAGÜE a presión

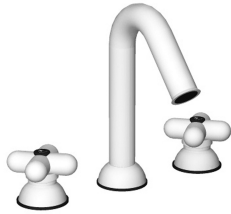

Negro Opaco 60 13 0504  
 Blanco Opaco 60 29 0504  
 Rojo 60 06 0504  
 Opción de color RAL \* 60 \_ 0504

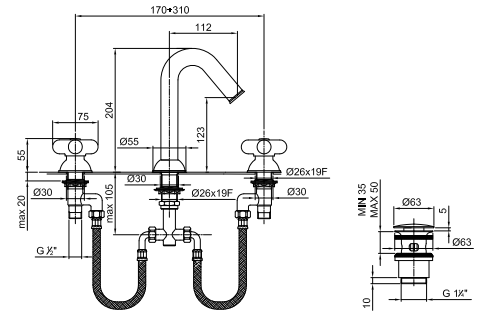

**0556F**

**Batería lavabo 3 elementos**

- distancia a chorro 11,5 cm
- manetas
- limitador de caudal 5 l/m a 3 bar
- cartucho cerámico 90°
- flexos de alimentación
- CON DESAGÜE a presión



Negro Opaco 60 13 0556F  
 Blanco Opaco 60 29 0556F  
 Rojo 60 06 0556F  
 Opción de color RAL \* 60 \_ 0556F

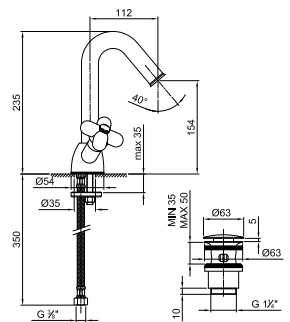

leadØfree

**Batería lavabo a pared**

- distancia a chorro 20 cm
- manetas
- limitador de caudal 5 l/m a 3 bar
- cartucho cerámico 90°
- entradas de 1/2"
- SIN DESAGÜE

**0511B**

**Parte externa**

Negro Opaco 60 13 0511B  
 Blanco Opaco 60 29 0511B  
 Rojo 60 06 0511B  
 Opción de color RAL \* 60 \_ 0511B

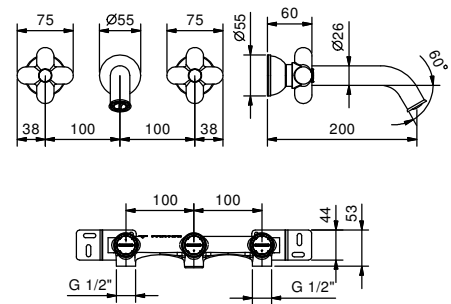
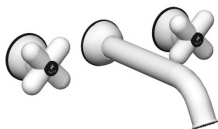

**R010A**

**Parte empotrable**

44 00 R010A

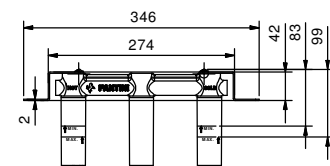

0562F

**Monobloc bidé**

- distancia a chorro 12 cm
- manetas
- limitador de caudal 5 l/m a 3 bar
- cartucho cerámico 90°
- aireador orientable
- flexos de alimentación
- CON DESAGÜE



Negro Opaco  
 Blanco Opaco  
 Rojo  
 Opción de color RAL \*

60 13 0562F  
 60 29 0562F  
 60 06 0562F  
 60 \_ 0562F

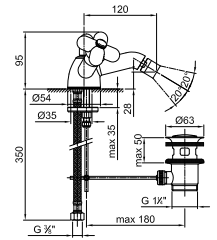

CARTUCHO PROGRESIVO

**Monomando ducha empotrado**

*\_entradas de 1/2"*



**0384B+0384A**

2 salidas

CARTUCHO TERMOSTÁTICO

**Monomando ducha empotrado**

*\_entradas de 3/4"*



**0600B+3900A**



**0690B+6090A**

llave de paso

**Desviador empotrado**

*\_entradas de 1/2"*



**0676B+D276A**

2 salidas



**0676B+D277A**

3 salidas

**Monomando ducha empotrado**

*\_entradas de 3/4"*



**0601B+6001A**

1 salida



**0602B+6002A**

2 salidas



**0603B+6003A**

3 salidas

**Monomando baño/ducha empotrado**

- manetas
- desviador giratorio con cierre **2 salidas**
- teleducha FIT
- toma de agua y soporte teleducha
- flexo PVC 150 cm
- flexos en latón 150 cm en las versiones 06 y RAL a elección
- entradas de 1/2"
- aislamiento acústico

**0384B**

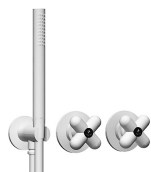

**Parte externa**

Negro Opaco	60 13 0384B
Blanco Opaco	60 29 0384B
Rojo	60 06 0384B
Opción de color RAL *	60 _ 0384B

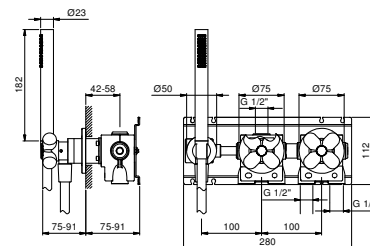

**0384A**



**Parte empotrable**

22 00 0384A



**Monomando termostático ducha empotrado 3/4"**

- maneta
- entradas de 3/4"
- aislamiento acústico
- sin llave de cierre, **debe pedirse por separado**

**NOTA: El mezclador no tiene cierre, debe ser pedido siempre con la llave de paso art. 0690B+6090Ao con el desviador 0676B+D277A / 0676B+D276A**

**0600B**



**Parte externa**

Negro Opaco	60 13 0600B
Blanco Opaco	60 29 0600B
Rojo	60 06 0600B
Opción de color RAL *	60 _ 0600B

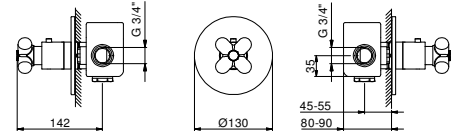

**3900A**



**Parte empotrable**

19 00 3900A

**Llave de paso 3/4"**

- maneta
- cartucho cerámico 90°
- entradas de 3/4"
- aislamiento acústico

**0690B**



**Parte externa**

Negro Opaco	60 13 0690B
Blanco Opaco	60 29 0690B
Rojo	60 06 0690B
Opción de color RAL *	60 _ 0690B

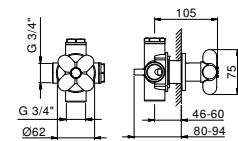

**6090A**



**Parte empotrable**

19 00 6090A

**Desviador empotrado 2 salidas 1/2"**

- maneta
- desviador giratorio con cierre **2 salidas**
- con cierre
- entrada de 1/2"

**0676B**

**Parte externa**

Negro Opaco	60 13 0676B
Blanco Opaco	60 29 0676B
Rojo	60 06 0676B
Opción de color RAL *	60 _ 0676B

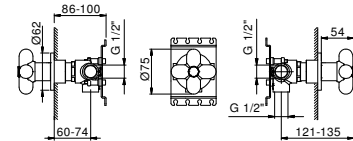

**D276A**

**Parte empotrable**

19 00 D276A



**Desviador empotrado 3 salidas 1/2"**

- maneta
- desviador giratorio con cierre **3 salidas**
- con cierre
- entrada de 1/2"

**0676B**

**Parte externa**

Negro Opaco	60 13 0676B
Blanco Opaco	60 29 0676B
Rojo	60 06 0676B
Opción de color RAL *	60 _ 0676B

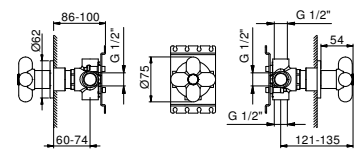

**D277A**

**Parte empotrable**

19 00 D277A



**Monomando termostático ducha empotrado 3/4"**

- 1 salida de 3/4"
- manetas
- entradas de 3/4"
- aislamiento acústico

**0601B**

**Parte externa**

Negro Opaco	60 13 0601B
Blanco Opaco	60 29 0601B
Rojo	60 06 0601B
Opción de color RAL *	60 _ 0601B

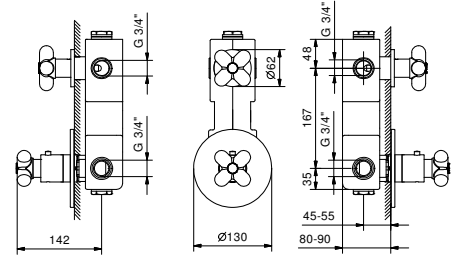

**6001A**

**Parte empotrable**

19 00 6001A



**Monomando termostático ducha empotrado 3/4"**

- 2 salidas de 3/4"
- manetas
- entradas de 3/4"
- aislamiento acústico

**0602B**

**Parte externa**

Negro Opaco	60 13 0602B
Blanco Opaco	60 29 0602B
Rojo	60 06 0602B
Opción de color RAL *	60 _ 0602B

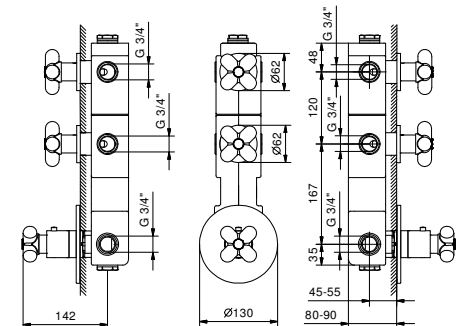

**6002A**

**Parte empotrable**

19 00 6002A



**Monomando termostático ducha empotrado 3/4"**

- 3 salidas de 3/4"
- manetas
- entradas de 3/4"
- aislamiento acústico

**0603B**



**Parte externa**

Negro Opaco	60 13 0603B
Blanco Opaco	60 29 0603B
Rojo	60 06 0603B
Opción de color RAL *	60 _ 0603B

**6003A**



**Parte empotrable**

19 00 6003A

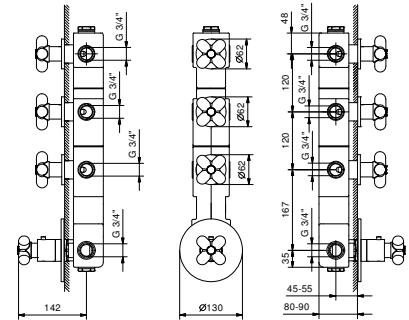

8136

**Rociador Iluvia**

- Ø 20 cm
- Material básico: latón
- limitador de caudal 12 l/m a 3 bar
- sistema anticalcáreo
- entrada de 1/2"
- válvula anti-retorno

**NOTA: Condiciones necesarias para el correcto funcionamiento:  
Caudal mín.: 10 l/min**

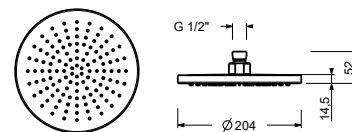

Negro Opaco	86 13 8136
Blanco Opaco	86 29 8136
Rojo	86 06 8136
Opción de color RAL *	86 _ 8136

9230

**Rociador Iluvia**

- Ø 20 cm
- Material básico: latón
- limitador de caudal 12 l/m a 3 bar
- sistema anticalcáreo
- entrada de 1/2"
- válvula anti-retorno

**NOTA: Condiciones necesarias para el correcto funcionamiento:  
Caudal mín.: 10 l/min**

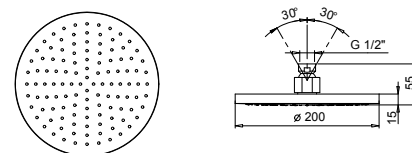

Negro Opaco	86 13 9230
Blanco Opaco	86 29 9230
Rojo	86 06 9230
Opción de color RAL *	86 _ 9230

8027

**Brazo ducha**

- longitud 30 cm
- embellecedor redondo
- para instalación a pared
- entrada de 1/2"



Negro Opaco	86 13 8027
Blanco Opaco	86 29 8027
Rojo	86 06 8027
Opción de color RAL *	86 _ 8027

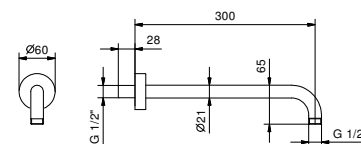

**OPCIONAL: Parte empotrable para cartón-yeso**

**W046** 91 00 W046

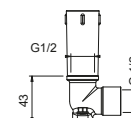

8137

**Brazo ducha**

- longitud 35 cm
- embellecedor redondo
- para instalación a pared
- entrada de 1/2"



Negro Opaco	86 13 8137
Blanco Opaco	86 29 8137
Rojo	86 06 8137
Opción de color RAL *	86 _ 8137

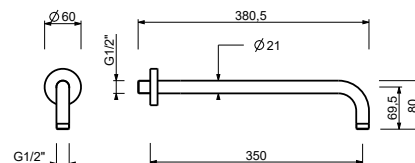

**OPCIONAL: Parte empotrable para cartón-yeso**

**W046** 91 00 W046

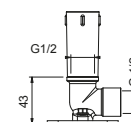

8028

**Brazo ducha**

- longitud 45 cm
- embellecedor redondo
- para instalación a pared
- entrada de 1/2"



Negro Opaco	86 13 8028
Blanco Opaco	86 29 8028
Rojo	86 06 8028
Opción de color RAL *	86 _ 8028

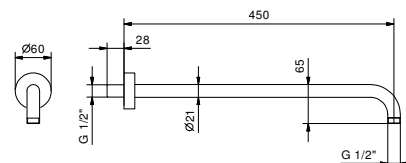

**OPCIONAL: Parte empotrable para cartón-yeso**

**W046** 91 00 W046

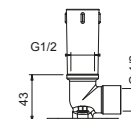

9236

**Brazo ducha**

- longitud 25 cm
- embellecedor redondo
- para instalación a techo
- entrada de 1/2"



Negro Opaco	86 13 9236
Blanco Opaco	86 29 9236
Rojo	86 06 9236
Opción de color RAL *	86 _ 9236

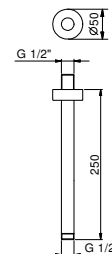

**OPCIONAL: Parte empotrable para cartón-yeso**

**W046** 91 00 W046

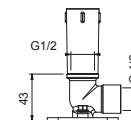

**9237**

**Brazo ducha**

- longitud 45 cm
- embellecedor redondo
- para instalación a techo
- entrada de 1/2"



Negro Opaco	86 13 9237
Blanco Opaco	86 29 9237
Rojo	86 06 9237
Opción de color RAL *	86 __ 9237

**OPCIONAL: Parte empotrable para cartón-yeso**

<b>W046</b>	91 00 W046
-------------	------------

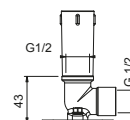
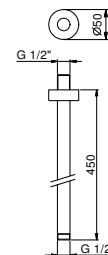

**8783**

**Teleducha**

- FIT
- Material básico: latón
- limitador de caudal 9 l/min
- sistema anticalcáreo
- válvula anti-retorno



Negro Opaco	90 13 8783
Blanco Opaco	90 29 8783
Rojo	90 06 8783
Opción de color RAL *	90 __ 8783

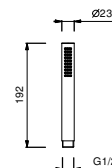

**9323**

**Toma de agua**

- embellecedor redondo
- Material básico: latón
- soporte teleducha fijo
- pinza para flexo con alojamiento cónico



Negro Opaco	91 13 9323
Blanco Opaco	91 29 9323
Rojo	91 06 9323
Opción de color RAL *	91 __ 9323

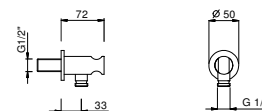

**7034**

**Toma de agua**

- embellecedor redondo
- Material básico: latón
- sin soporte teleducha



Negro Opaco	91 13 7034
Blanco Opaco	91 29 7034
Rojo	91 06 7034
Opción de color RAL *	91 __ 7034



**9349**

**Flexo**

- Material básico: PVC
- 150 cm
- 1/2" cónico x 1/2 cónico

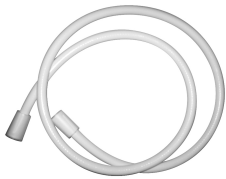

Negro Opaco  
Blanco Crema

90 13 9349  
90 26 9349

**0819**

**Flexo**

- Material básico: latón
- 150 cm
- Ø 15 mm



Rojo  
Opción de color RAL \*

90 06 0819  
90 \_\_ 0819

**9671**

**Flexo**

- Material básico: PVC
- 200 cm
- 1/2" cónico x 1/2 cónico



Negro Opaco  
Blanco Crema

90 13 9671  
90 26 9671

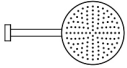
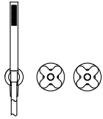

COMPOSICIÓN.1	Art.	Descripción	Acabados
	8136	Rociador lluvia	13 Negro Opaco
	8027	Brazo ducha	29 Blanco Opaco
	0384B+0384A	Monomando baño/ducha empotrado	06 Rojo
			<b>Opción de color RAL *</b>
			

DUCHA : composición cartucho termostático

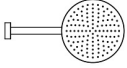
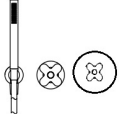
COMPOSICIÓN.1	Art.	Descripción	Acabados
	8136	Rociador lluvia	13 Negro Opaco
	9349	Flexo	29 Blanco Opaco
	0676B+D276A	Desviador empotrado 2 salidas 1/2"	
	9323	Toma de agua	
	8027	Brazo ducha	
	0600B+3900A	Monomando termostático ducha empotrado 3/4"	
	8783	Teleducha	

---

CARTUCHOS CERÁMICOS 1/4 DE GIRO

---

**Batería bañera externa**



**0516**  
2 salidas

0516

**Batería bañera externa**

- distancia a chorro 15,4 cm
- manetas
- desviador automático **2 salidas**
- teleducha FIT
- soporte teleducha
- flexo PVC 150 cm
- flexos en latón 150 cm en las versiones 06 y RAL a elección
- cartucho cerámico 90°

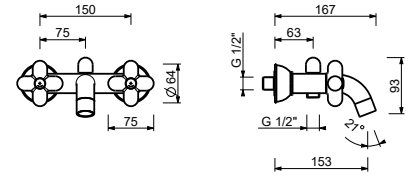

Negro Opaco	60 13 0516
Blanco Opaco	60 29 0516
Rojo	60 06 0516
Opción de color RAL *	60 _ 0516

BAÑERA: caños

0545

**Caño bañera a pared**

- distancia a chorro 20 cm
- entrada de 1/2"

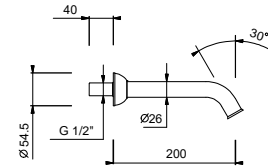

Negro Opaco	60 13 0545
Blanco Opaco	60 29 0545
Rojo	60 06 0545
Opción de color RAL *	60 _ 0545

COCINA : cartucho cerámico de 1/4 de giro

0550F

**Monobloc cocina**

- distancia a chorro 18 cm
- manetas
- caño giratorio
- limitador de caudal 8 l/m a 3 bar
- flexos de alimentación
- SIN DESAGÜE

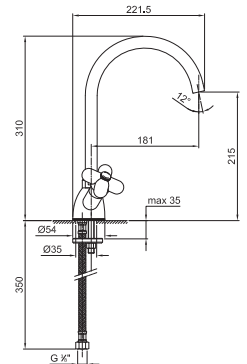

Negro Opaco	60 13 0550F
Blanco Opaco	60 29 0550F
Rojo	60 06 0550F
Opción de color RAL *	60 _ 0550F

8434

**Desagüe**

- 1" 1/4
- tapón a presión
- para lavabo sin rebosadero
- para lavabo con rebosadero
- universal

**N.B. listado completo de los acabados en la sección accesorios diversos al final de la tarifa**

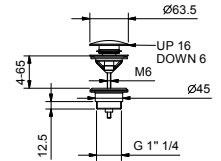

Negro Opaco	91 13 8434
Blanco Opaco	91 29 8434
Rojo	91 06 8434
Opción de color RAL *	91 _ 8434

8435

**Desagüe**

- 1" 1/4
- para lavabo sin rebosadero
- para lavabo con rebosadero
- salida libre
- universal

**N.B. listado completo de los acabados en la sección accesorios diversos al final de la tarifa**

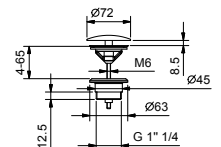

Negro Opaco	91 13 8435
Blanco Opaco	91 29 8435
Rojo	91 06 8435
Opción de color RAL *	91 _ 8435

9234

**Sifón de botella**

- 1" 1/4
- para lavabo

**N.B. listado completo de los acabados en la sección accesorios diversos al final de la tarifa**

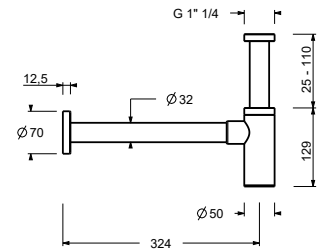

Negro Opaco	91 13 9234
Blanco Opaco	91 29 9234
Rojo	91 06 9234
Opción de color RAL *	91 _ 9234

8364

**Pareja de llaves de escuadra con filtro**

- con cierre
- filtro inspeccionable
- entrada de 1/2"

**N.B. listado completo de los acabados en la sección accesorios diversos al final de la tarifa**

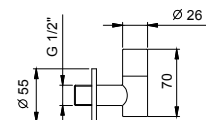

Negro Opaco	91 13 8364
Blanco Opaco	91 29 8364
Rojo	91 06 8364
Opción de color RAL *	91 _ 8364

8402

**Placa y pulsador descarga inodoro**

- Material básico: acero
- pulsadores en relieve
- con pulsadores redondos
- compatible con GEBERIT SIGMA8, SIGMA12
- sin fijaciones visibles



**N.B. listado completo de los acabados en la sección accesorios diversos al final de la tarifa**

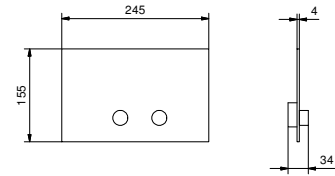

Negro Opaco	91 13 8402
Blanco Opaco	91 29 8402
Rojo	91 06 8402

8403

**Placa y pulsador descarga inodoro**

- Material básico: acero
- pulsadores enrasados
- con pulsadores cuadrados
- compatible con GEBERIT SIGMA8, SIGMA12
- sin fijaciones visibles

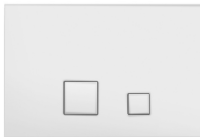

**N.B. listado completo de los acabados en la sección accesorios diversos al final de la tarifa**

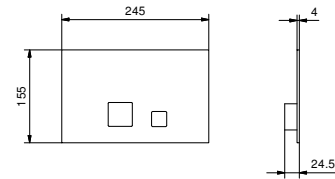

Negro Opaco	91 13 8403
Blanco Opaco	91 29 8403
Rojo	91 06 8403

W216

**Placa y pulsador descarga inodoro**

- Material básico: acero
- pulsadores en relieve
- con pulsadores redondos
- compatible con TECEBOX OCTA II
- profundidad mínima: consultar las instrucciones de montaje
- sin fijaciones visibles

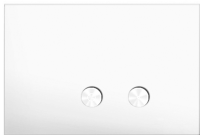

**N.B. listado completo de los acabados en la sección accesorios diversos al final de la tarifa**

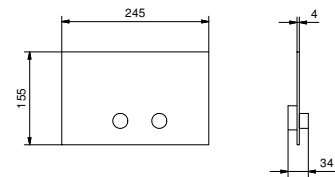

Negro Opaco	91 13 W216
Blanco Opaco	91 29 W216
Rojo	91 06 W216

W001

**Columna desagüe bañera**

- con maneta
- CON DESAGÜE



**N.B. listado completo de los acabados en la sección accesorios diversos al final de la tarifa**

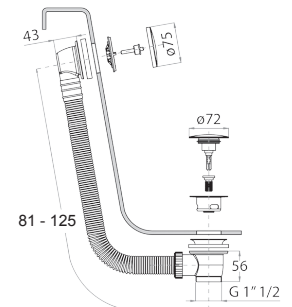

Negro Opaco	91 13 W001
Blanco Opaco	91 29 W001
Rojo	91 06 W001
Opción de color RAL *	91 _ W001

**W002**

**Columna desagüe bañera**

- con maneta
- salida de agua en el rebosadero
- CON DESAGÜE

**N.B. listado completo de los acabados en la sección accesorios diversos al final de la tarifa**



Negro Opaco	91 13 W002
Blanco Opaco	91 29 W002
Rojo	91 06 W002
Opción de color RAL *	91 _ W002

