



KÄYTTÖOHJE

2 in1 Terätön tuuletin ja ilmanpuhdistin

6438565568620 (AMS150-PB)

LUE KÄYTTÖOHJEET ENNEN TÄMÄN LAITTEEN KÄYTTÖÄ JA NOUDATA NIISSÄ KUVATTUJA OHJEITA. Tämä on alkuperäisen ohjeen (engl.) käänös.



SISÄLLYSLUETTELO







TURVALLISUUSOHJEET	02
TEKNISET TIEDOT	04
TUOTTEEN YLEISKATSAUS.....	05
TUOTTEEN ASENNUS	06
KÄYTTÖOHJEET.....	08
PUHDISTUS JA HUOLTO	10
VIANMÄÄRITYS	12
HÄVITTÄMINEN JA KIERRÄTYS	13
TAKUUTIEDOT	14

TURVALLISUUSOHJEET

Käyttötarkoitus

Seuraavien turvallisuusohjeiden tarkoituksena on estää odottamattomat riskit tai vauriot, jotka johtuvat laitteen vaarallisesta tai virheellisestä käytöstä. Tarkasta pakkaus ja laite ne saatuasi ja varmista, että ne ovat ehjiä turvallisen toiminnan varmistamiseksi. Jos huomaat vaurioita, ota yhteyttä jälleenmyyjään. Huomaa, että laitteeseen ei saa tehdä muutoksia turvallisuutesi vuoksi. Luvaton käyttö voi aiheuttaa vaaratilanteita ja mitätöidä takuun.

Symbolien selitykset

	Vaara Tämä symboli osoittaa, että erittäin helposti syttyvä kaasu voi aiheuttaa vaaraa ihmisten hengelle ja terveydelle.
	Sähköjännitevaroitus Tämä symboli osoittaa, että sähköjännite voi aiheuttaa vaaraa ihmisten hengelle ja terveydelle.
	Varoitus Huomiosana ilmaisee keskitason riskiä, joka voi johtaa kuolemaan tai vakavaan henkilövahinkoon, jos sitä ei vältetä.
	Huomio Huomiosana ilmaisee matalan riskitason vaaraa, joka voi johtaa lievään tai kohtalaiseen henkilövahinkoon, jos sitä ei vältetä.
	Huomautus Huomiosana ilmaisee tärkeitä tietoja (esim. omaisuusvahinkoja), mutta ei vaaraa.
	Noudata ohjeita Tämä symboli osoittaa, että huoltoteknikko saa käyttää ja huoltaa tätä laitetta vain käyttöohjeiden mukaisesti.

Lue nämä käyttöohjeet huolellisesti ennen laitteen käyttöä/käyttöönottoa ja säilytä ne asennuspaikan tai laitteen välittömässä läheisyydessä myöhempää tarvetta varten.

HUOMIO

- Lue turvallisen käytön säännöt ja ohjeet huolellisesti.
- Tätä laitetta voivat käyttää vähintään 8-vuotiaat lapset ja sellaiset henkilöt, joiden fyysiset, aistinvaraiset tai henkiset ominaisuudet ovat alentuneet tai joilla ei ole kokemusta ja tietoa, jos heitä valvotaan tai heitä on opastettu käyttämään laitetta turvallisesti ja jos he ymmärtävät laitteen käyttöön liittyvät vaarat. Lapset eivät saa leikkiä laitteella. Lapset eivät saa puhdistaa laitetta eivätkä he saa tehdä laitteen hoitotoimenpiteitä ilman valvontaa.
- Pidä sähkölaitteet lasten tai rajoittuneiden henkilöiden ulottumattomissa. Älä anna heidän käyttää laitetta ilman valvontaa.
- Älä koskaan laita sormia, kyniä tai muita vastaavia kohteita säleikön sisäpuolelle tuulettimen ollessa käynnissä.
- Irrota tuuletin aina virransyötöstä siirrettäessä sitä paikasta toiseen.
- Varmista, että tuuletin on vakaan pinnan päällä sen kaatumisen välttämiseksi käytön aikana.
- Vain kotitalouskäyttöön.

VAROITUS

- Jos virtajohto on vioittunut, se on vaaran välttämiseksi annettava valmistajan, sen huoltoedustajan tai pätevän henkilön vaihdettavaksi.
- Suojataksesi itsesi sähköiskulta, älä upota laitetta, johtoa tai pistoketta veteen tai muuhun nesteeseen.
- Irrota laite pistorasiasta, kun sitä ei käytetä tai ennen puhdistamista.
- Kun tuuletin on koottu, roottorin siipisuojusta ei saa enää irrottaa.
 - Irrota tuuletin virransyötöstä ennen sen puhdistamista.
 - Roottorin suojusta ei saa purkaa/avata roottorin siipien puhdistamiseksi.
 - Pyyhi tuulettimen kotelo ja roottorin siipisuojaus hieman kostealla liinalla.
- Laitetta saa käyttää vain sen mukana toimitetulla virtalähdeyksiköllä.

TEKNISEET TIEDOT

Tuotemalli	AMS150-PB
Käyttöjännite	24 V $\overline{=}$
Nimellisteho	33 W
Melutaso	\leq 61 dB

Osat	Sovitin
Syöttö	100-240 V~ 50/60 Hz 1,5 A
Lähtö	24 V $\overline{=}$ 1,5 A

Kohde	Symboli	Arvo	Yksikkö
Tuulettimen maks. virtausnopeus	F	27,07	m ³ /min
Tuulettimen syöttöteho	P	22,10	W
Käyttöarvo	Sv	1,22	(M3/min) ³ /min) W
Valmiustilan virrankulutus	P _{SB}	0,22	W
Tuulettimen äänentehotaso	L _{WA}	57,32	dB(A)
Maks. ilman virtausnopeus	C	2,66	m/sek.
Kausiluonteinen virrankulutus	Q	7,32	kWh/a
Mittausstandardi käyttöarvolle	EN IEC 60879:2019		

TUOTEKUVAUS

Osan nimitys

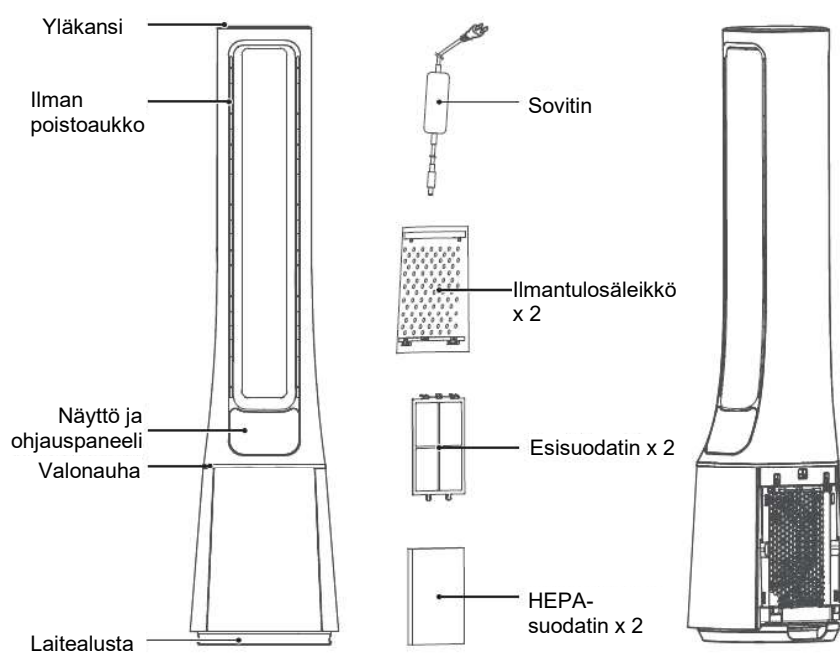

Osaluettelo



Kaukosäädin x 1



Käyttöohje x 1



Sovitin x 1

● HUOMAUTUS

Kaikki tämän käyttöohjeen kuvat ovat vain havainnollistavia. Jos todellinen laite ja piirustuksen kuva eroavat toisistaan, todellinen laite on määräävä.

LAITTEEN ASENNUS

Asennusohjeet

1 Irrota ilmantulosäleikkö.

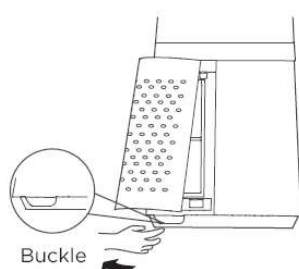

2 Irrota esisuodatin.

Paina molemmilla puolilla olevaa kohoumaa ulospäin ja poista esisuodatin.

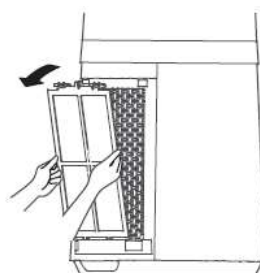

3 Irrota suodattimen suojakalvo.

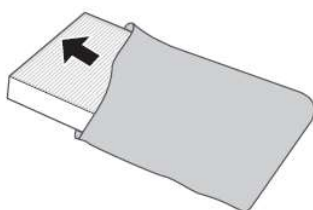

4 Asenna HEPA-suodatin.

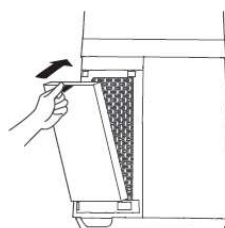

5 Asenna esisuodatin.

Kohdista alaosan uran sijainti ja kiinnitä yläosan U-muotoinen kiinnike.

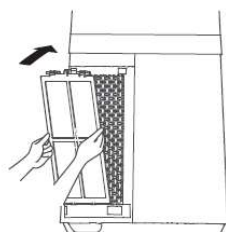

6 Asenna ilmantulosäleikkö.

Kohdista kaksi yläpuolista kiinnikettä ja paina ne tiukasti kiinni, paina tämän jälkeen molempia sivuja alaosassa ja kiinnitä ilmantulosäleikkö paikalleen hitaasti ja varovasti.

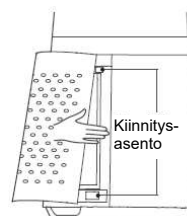

7 Asenna sovitin ja kiristä liitin laitealustan liitännään.

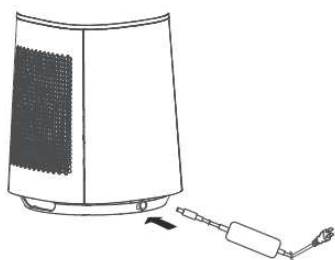

8 Liitä virtapistoke pistorasiaan.

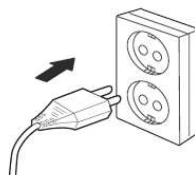

- Suosittelemme puhdistamaan suodattimen kahden viikon välein ja vaihtamaan sen kuuden kuukauden välein (puhdistus- ja vaihtoväliä voidaan mukauttaa käyttöympäristön mukaan).

KÄYTTÖOHJEET

Ohjauspaneelin toiminnot



KUVAKE	Toimintakuvaus
	• Käynnistys/Valmiustila.
	• Paina tätä painiketta puhallustilaan siirtymiseksi, jotka ovat: normaali, plasmaryhmä, lepo ja AI-älykäs. (Kun suodattimen vaihtoa koskeva merkkivalo palaa, pidä tätä painiketta painettuna merkkivalon sammuttamista varten).
	• Paina tätä painiketta ilmankiertotoiminnon käynnistämiseksi/sammuttamiseksi.
	• Paina tätä painiketta puhallusnopeuden asettamiseksi (jaksot eri tasoilla 1-2-3-•••-10-1-2).
	• Kun virta on päällä, aseta ajastettu sammutus- ja käynnistystila valmiustilassa. • Paina tätä painiketta ajastimen asettamiseksi (näytöllä näytetään jaksot 0-1-2-•••-12-0 h). 0 h tarkoittaa, että ajastintoiminto on peruutettu.
	• Suodattimen vaihtoa koskeva muistutuskuvake: kun kuvake "☒" näytetään näytöllä, suodatin on vaihdettava.
	• AI-älykkäässä puhallustilassa merkkivalo "AI" palaa ja puhallustehoa säädetään automaattisesti ympäröivän lämpötilan mukaisesti.
	• Tämä merkkivalo palaa lepotilassa. • Käynnistä lepotila, jolloin tuuletinta säädetään automaattisesti ohjelman mukaisesti. Ohjelmassa on kolme tasoa: 1, 2 ja 3. Voit säätää lepotilan tasoa painamalla puhallusnopeuden painiketta.
	• Näyttää puhallusnopeuden tason tai asetetun ajastimen sekä näyttää lämpötilan puhallustilassa.
	• Tämä merkkivalo palaa puhallustilassa. • Tässä tilassa plasmaryhmä on käytössä ja tasojen 1-10 puhallustilassa on plasmaryhmä.

Kaukosäädin

- Kaukosäädintä tulisi tavallisesti käyttää 5 metrin etäisyydellä tuotteen etuosasta ja 30 asteen poikkeamakulmassa.
- Paristot sisältävät monia raskasmetalleja, happoja ja emäksiä jne., jotka voivat vaarantaa ihmisten terveyden. Käytetyt paristot on kierrätettävä erikseen.

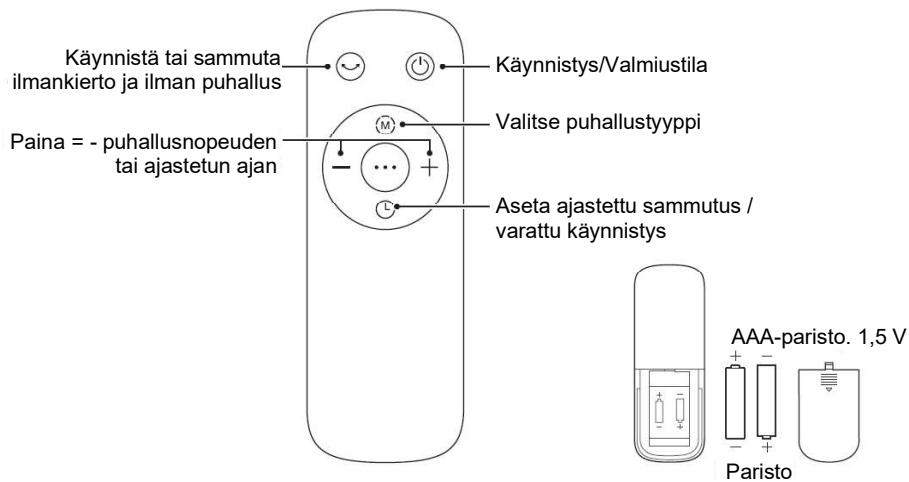

HUOMAUTUS

Käytä tyypin AAA mangaani- tai alkaliparistoja. Älä käytä ladattavia paristoja.

Lisäominaisuudet ja huolto

- **Pakotettu sammutus**
Tuulettimen ollessa käynnissä ei ole toimintoa, ja 15 tunnin jatkuvan käytön jälkeen tuuletin sammuu automaattisesti.
- **Älykäs muisti**
Kun tuuletin sammutetaan tai sen virta katkaistaan, se käynnistyy uudelleen samassa tilassa kuin ennen sammuttamista tai virran katkaisua (ajastustoimintoa ei tallenneta).
- **Näytön sammutustoiminto**
Jos laitetta ei käytetä 30 sekunnin sisällä normaalikäytön aikana, laitteen merkkivalo sammuu automaattisesti, mutta tuuletin jatkaa toimintaansa. Sammuta tuuletin painamalla virtapainiketta näytön ollessa sammutettuna ja palauta näyttö painamalla toista painiketta.

PUHDISTUS JA HUOLTO

Tuuletin vaatii erittäin vähän huoltoa. Älä yritä korjata tätä laitetta itse. Jos tarvitset laitteelle huoltoa, ota yhteys valtuutettuun huoltoliikkeeseen.

1. Tuuletin on irrotettava virransyötöstä ennen sen puhdistamista ja kokoamista.
2. Varmista moottorin riittävä ilmankierto pitämällä moottorin takana olevat ilmanvaihtaukot puhtaina pölystä. Älä pura tuuletinta pölyn poistamiseksi.
3. Pyyhi ulkopinnat pehmeällä liinalla, joka on kostutettu miedolla puhdistusaineella.
4. Älä käytä hankaavia pesuaineita tai liuottimia pinnan naarmuuntumisen välttämiseksi.
5. Älä käytä puhdistusaineena seuraavia aineita: bensiini, ohennin.
6. Älä päästä vettä tai muita nesteitä moottorin koteloon tai sisäosiin.
7. Irrota laite virransyötöstä ennen sen puhdistamista.
8. Muoviosat on puhdistettava pehmeällä, miedolla saippuavedellä kostutetulla liinalla. Poista saippuavaahto huolellisesti kuivalla liinalla.

Esisuodattimen puhdistus

- 1 Irrota virtajohto pistorasiasta.

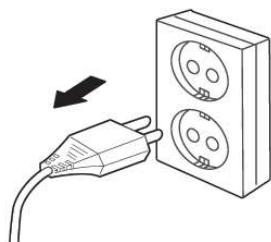

- 2 Poista suodatin.

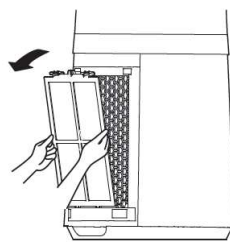

- 3 Poista pölyt pölynimurilla.

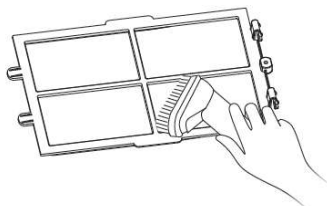

- 4 Asenna laite päinvastaisessa järjestyksessä ja liitä se takaisin virransyöttöön.

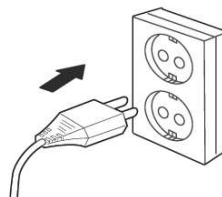

Suodattimen vaihto

- 1 Suodatinmalli: FQ150CJ-2
(Sisältää 2 osaa).



- 2 Kun suodattimen vaihtomuistutusta koskeva merkkivalo syttyy, tämä ilmoittaa, että sinun on vaihdettava suodatin. Jos suodatinta ei vaihdeta ajoissa, tämä ilmoitus näytetään jokaisen laitteen käynnistyskerran yhteydessä.



- 3 Vaihda uusi suodatin.

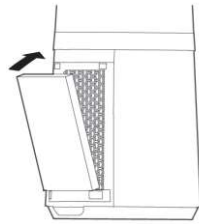

- 4 Paina tilapainiketta vähintään 3 sekunnin ajan suodattimen vaihtomuistutusta koskevan merkkivalon sammuttamiseksi.



VIANMÄÄRITYS

Laitteen käytön aikana voi ilmetä virheitä ja toimintahäiriöitä. Seuraavissa taulukoissa on mahdollisia syitä ja ohjeita virheiden tai toimintahäiriöiden ratkaisemiseksi. Suosittelemme lukemaan alla olevat taulukot huolellisesti, jotta voit säästää aikaa ja rahaa, jotka voit joutua maksamaan palvelukeskukseen soittamisesta.

Ongelma	Syy	Ratkaisu
Laitte ei toimi oikein sen asentamisen jälkeen	• Virtajohtoa ei ole liitetty pistorasiaan tai sillä on huono kosketus.	Varmista, että virtapistoke on liitetty oikein pistorasiaan.
	• Laitteen virtakytkintä ei ole käännetty päälle.	Paina laitteen virtakytkintä.
Kaukosäädin ei toimi	• Paristo on vaihdettava uuteen.	Vaihda paristo.
	• Kaukosäädintä on käytetty yli 5 metrin päässä tuulettimesta.	Käytä kaukosäädintä lähempänä tuuletinta ja varmista, että kohdistat sen suoraan näyttöpaneeliin.

HÄVITTÄMINEN JA KIERRÄTYS

Tärkeitä ympäristöä koskevia ohjeita

WEEE-direktiivin noudattaminen ja tuotteen hävittäminen:

Tämä tuote on EU:n WEEE-direktiivin (2012/19/EU) mukainen. Tämä tuote on varustettu sähkö- ja elektroniikkalaitteiden lajittelumerkillä (WEEE).

Tämä merkki osoittaa, että tuotetta ei saa sen käyttöön päätteeksi hävittää kotitalousjätteen mukana. Käytetty laite on palautettava viralliseen kierrätyspisteeseen sähköromun kierrätystä varten. Lisätietoa keräysjärjestelmistä saat ottamalla yhteyttä paikallisiin viranomaisiin tai jälleenmyyjään, jolta ostit tuotteen. Jokaisella kotitaloudella on tärkeä osa vanhojen laitteiden hävittämisessä ja kierrätyksessä. Loppuun käytetyn laitteen oikea hävittäminen ehkäisee ympäristö- ja terveyshaittoja.



RoHS-direktiivin noudattaminen

Ostamasi tuote on EU:n RoHS-direktiivin (2011/65/EU) mukainen. Se ei sisällä direktiivissä määriteltyjä haitallisia ja kiellettyjä materiaaleja.

Pakkaustiedot

Tuotteen pakkausmateriaalit on valmistettu kierrätettävistä materiaaleista kansallisten ympäristömääräystemme mukaisesti. Älä hävitä pakkausmateriaaleja yhdessä kotitalousjätteen tai muiden jätteiden kanssa. Toimita ne paikallisten viranomaisten määrittämiin pakkausmateriaalien keräyspisteisiin.



TAKUUTIEDOT

Takuu myönnetään vain kuluttaja-asiakkaille ja siihen voivat vedota vain kuluttaja-asiakkaat.

Tokmanni myöntää takuun kahdeksi (2) vuodeksi siitä päivästä alkaen, kun laite on luovutettu/toimitettu kuluttajalle.

Takuun antaja

Tokmanni Oy, Isolammintie 1, 04600 Mäntsälä, Finland

Tuote, jota takuu koskee

Takuun alainen IDEALE+ tuote, jonka käyttöohjeen osana tämä takuutodistus on.

Takuuehdot

Takuunalaiset korjaukset suoritetaan Tokmannin osoittamassa valtuutetussa huoltokeskuksessa. Kuluttajan tulee ottaa yhteyttä Tokmannin asiakaspalveluun lisätietojen saamiseksi. Kuluttajan on esitettävä kuitti tai ostotodistus vedotessaan takuuseen.

Takuu ei koske vikaantumista tai vaurioita, jotka aiheutuvat:

- asiakkaan huolimattomuudesta
- tapaturmasta tai muusta onnettomuudesta esim. ukkosvahingosta.
- käyttö- tai hoito-ohjeiden laiminlyönnistä tai niiden vastaisesta toiminnasta.
- tavaran vääränlaisesta tai käyttötarkoituksen vastaisesta käsittelystä tai käytöstä.

Tuotteen korjaaminen tai vaihtaminen ei pidennä tuotteen alkuperäisen takuun voimassaoloaikaa. Mikäli takuuhuoltoon tuleva kone todetaan virheetömäksi tai todetaan virhe, joka ei kuulu takuun piiriin, Tokmannilla on oikeus periä kohtuullinen korvaus (50 € + toimituskulut) tarkistuksesta aiheutuneita kuluista.

Ostajalla on oikeus valintansa mukaan vaatia, että Tokmanni joko korjaa virheen tai toimittaa virheettömän tavaran. Tokmanni ei kuitenkaan ole velvollinen oikaisemaan virhettä ostajan vaatimalla tavalla tai lainkaan, jos siihen on este, jota Tokmanni ei voi voittaa, tai jos siitä aiheutuisi Tokmannille kohtuuttomia kustannuksia. Arvioinnissa otetaan erityisesti huomioon virheen merkitys sekä tavaran arvo, jos virhettä ei olisi, sekä se, voidaanko oikaisu suorittaa muulla tavalla aiheuttamatta ostajalle merkittävää haittaa.

Jos virhettä ei voida oikaista yllä kuvatulla tavalla, ostajalla on oikeus saada virhettä vastaava hinnanalennus tai purkaa kauppa, jos virhe ei ole vähäinen.

Takuu täydentää asiakkaan lakimääräisiä oikeuksia ja on Tokmannin tarjoama lisäetu, jolla ei rajoiteta asiakkaan kuluttajansuojalain mukaisia oikeuksia.

SE

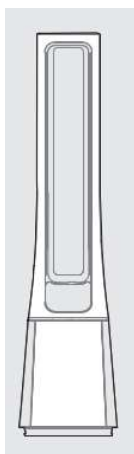

BRUKSANVISNING

2 in1 bladlös fläkt och luftrenare

6438565568620 (AMS150-PB)

LÄS BRUKSANVISNINGEN INNAN DU ANVÄNDER APPARATEN OCH FÖLJ ANVISNINGARNA! Den här anvisningen är en översättning av originalanvisningen (eng).



INNEHÅLLSFÖRTECKNING







SÄKERHETSANVISNINGAR.....	02
TEKNISKA UPPGIFTER.....	04
PRODUKTÖVERSIKT.....	05
INSTALLATION AV PRODUKTEN.....	06
BRUKSANVISNING.....	08
RENGÖRING OCH UNDERHÅLL.....	10
FELSÖKNING.....	12
BORTSKAFFANDE OCH ÅTERVINNING.....	13
GARANTIUPPGIFTER.....	14

SÄKERHETSANVISNINGAR

Användningsändamål

Följande säkerhetsanvisningar är avsedda att förhindra oförutsedda risker eller skador på grund av farlig eller felaktig användning av apparaten. Kontrollera förpackningen och apparaten vid mottagande och säkerställ att de är oskadade för att garantera säker drift. Kontakta återförsäljaren om du upptäcker skador. Notera att man inte får modifiera apparaten för din egen säkerhet. Otillåten användning kan ge upphov till farliga situationer och göra garantin ogiltig.

Symbolförklaringar

	Fara Den här symbolen indikerar att lättantändlig gas kan utgöra en fara för människors liv och hälsa.
	Varning för elektrisk spänning Den här symbolen indikerar att elektrisk spänning kan utgöra en fara för människors liv och hälsa.
	Varning Signalordet indikerar en måttlig risknivå som, om den inte undviks, kan leda till dödsfall eller allvarlig skada.
	Observera Signalordet indikerar en låg risknivå som, om den inte undviks, kan resultera i lindrig eller måttlig personskada.
	Notera Signalordet indikerar viktig information (t.ex. materiella skador) men inte fara.
	Följ anvisningarna Den här symbolen indikerar att endast en servicetekniker får underhålla apparaten i enlighet med bruksanvisningen.

Läs bruksanvisningen noga innan du använder apparaten och spara den i omedelbar närhet av installationsplatsen eller apparaten för framtida behov.

Observera

- Läs noga igenom bestämmelserna och anvisningarna för säker användning.
- Den här apparaten får användas av barn som är minst 8 år, av personer med nedsatt fysisk, sensorisk eller mental förmåga och av personer med bristande erfarenhet av och kunskap om apparaten, om de övervakas eller har fått anvisningar i hur man använder apparaten på ett säkert sätt och om de förstår farorna som är involverade med att använda apparaten. Barn får inte leka med apparaten. Barn får inte rengöra eller underhålla apparaten utan tillsyn.
- Förvara elektriska apparater utom räckhåll för barn eller personer med begränsningar. Låt dem inte använda apparaten utan tillsyn.
- Stick aldrig in fingrar, pennor eller liknande föremål i gallret när fläkten är igång.
- Koppla alltid bort fläkten från strömförsörjningen när du flyttar den från en plats till en annan.
- Kontrollera att fläkten står på ett stabilt underlag så att den inte välter vid användning.
- Endast för hushållsbruk.

VARNING

- Om nätsladden är skadad måste den bytas av tillverkaren, dess servicerepresentant eller av en annan kvalificerad person för att eliminera risken för personskada.
- Sänk inte apparaten, sladden eller kontakten i vatten eller annan vätska eftersom det kan ge upphov till en elstöt.
- Koppla bort apparaten från eluttaget när den inte används eller innan rengöring.
- När fläkten är monterad får rotorbladskyddet inte tas bort igen.
 - Koppla bort fläkten från strömförsörjningen innan rengöring.
 - Rotorskyddet får inte demonteras/öppnas för att rengöra rotorbladen.
 - Torka av fläkthuset och rotorbladskyddet med en lätt fuktad trasa.
- Apparaten får endast användas med den medföljande nätadaptern.

TEKNISKA UPPGIFTER

Produktmodell	AMS150-PB
Driftspänning	24 V $\overline{=}$
Nominell effekt	33 W
Bullernivå	\leq 61 dB

Delar	Adapter
Matning	100–240 V \sim 50/60 Hz 1,5 A
Utgång	24 V $\overline{=}$ 1,5 A

Objekt	Symbol	Värde	Enhet
Fläktens max. flödes hastighet	F	27,07	m ³ /min
Fläktens ineffekt	P	22,10	W
Nyttjandevärde	Sv	1,22	(M3/min) ³ /min) W
Standby-lägets strömförbrukning	P _{SB}	0,22	W
Fläktens ljudeffektnivå	L _{WA}	57,32	dB(A)
Max. luftflödes- hastighet	C	2,66	m/sek.
Säsongsbetonad strömförbrukning	Q	7,32	kWh/a
Mätstandard för nyttjandevärde	EN IEC 60879:2019		

APPARATBESKRIVNING

Delarnas namn

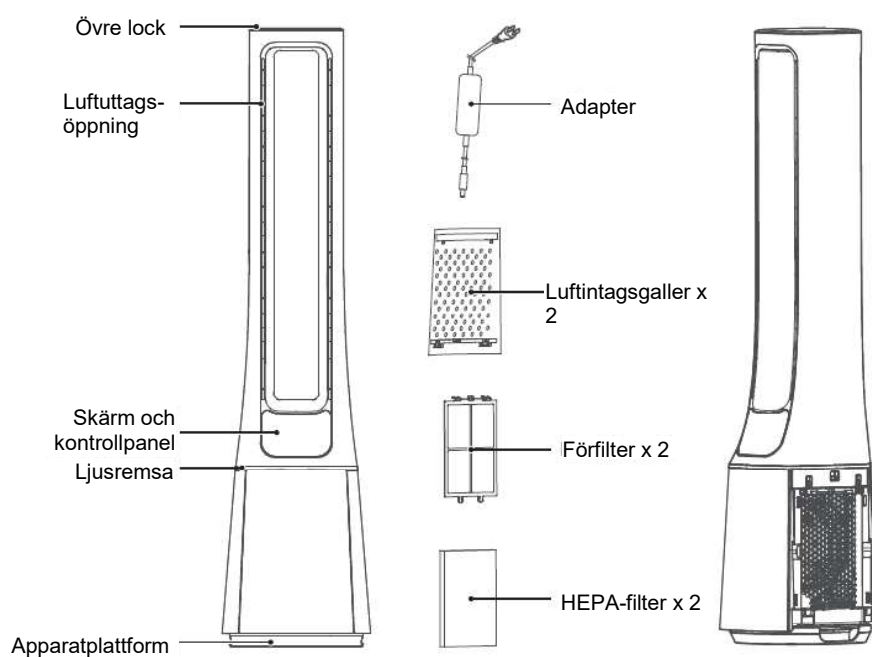

Dellista



Fjärrkontroll x 1



Bruksanvisning x 1



Adapter x 1

NOTERA

Alla illustrationer i den här bruksanvisningen är endast för illustrativa ändamål. Om den faktiska apparaten och ritningen skiljer sig åt, ska den faktiska apparaten ha företräde.

MONTERING AV APPARAT

Monteringsanvisningar

1 Ta bort luftintagsgallret.

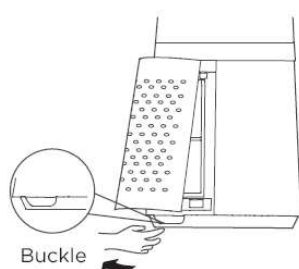

2 Ta bort förfiltret.

Tryck utbuktningen på båda sidor utåt och ta bort förfiltret.

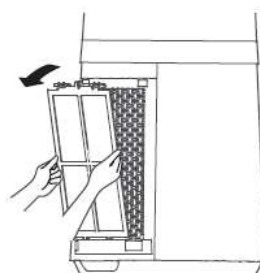

3 Ta bort filtrets skyddsfilm.

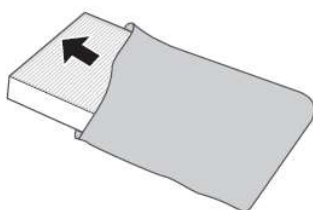

4 Sätt fast HEPA-filtret.

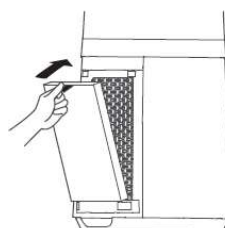

5 Sätt fast förfiltret.

Rikta in platsen för spåret på den nedre delen och fäst det U-formade fästet på den övre delen.

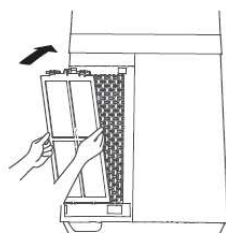

6 Sätt fast luftintagsgallret.

Rikta in de två överliggande fästena och tryck fast dem ordentligt, tryck sedan ner på båda sidor längst ner och fäst varsamt luftintagsgallret.

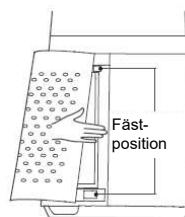

7 Montera adaptern och dra åt kontakten i uttaget på plattformen.

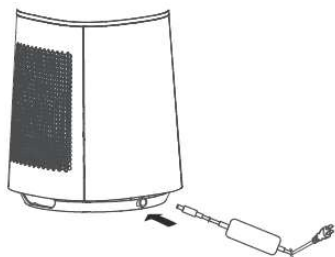

8 Anslut kontakten till eluttaget.

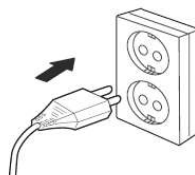

- Vi rekommenderar att du rengör filtret varannan vecka och byter ut det var sjätte månad (rengörings- och bytesintervallen kan anpassas beroende på användningsmiljön).

BRUKSANVISNING

Kontrollpanelens funktioner



SYMBOL	Funktionsbeskrivning
	• Start/Standby-läge.
	• Tryck på denna knapp för att komma till fläktläge, som är: normalt, plasmagrupp, vila och AI-intelligent. (När signallampan för filterbyte lyser trycker du och håller ner den här knappen för att stänga av signallampan).
	• Tryck på den här knappen för att starta/stänga av luftcirkulationsfunktionen.
	• Tryck på den här knappen för att ställa in fläkthastigheten (sekvenser på olika nivåer 1-2-3-•••-10-1-2).
	• När strömmen är påslagen ställer du in det tidsinställda avstängnings- och startläget i standby-läge. • Tryck på den här knappen för att ställa in timern (skärmen visar sekvenserna 0-1-2-•••-12-0 h). 0 h betyder att timerfunktionen har avbrutits.
	• Påminnelseymbol för filterbyte: när symbolen visas på skärmen måste filtret bytas ut.
	• I smart fläktläge lyser signallampan och fläkteffekten justeras automatiskt efter omgivningstemperaturen.
	• Den är signallampan lyser i viloläge. • Starta viloläget och fläkten justeras automatiskt enligt programmet. Programmet har tre nivåer: 1, 2 och 3. Tryck på fläkthastighetsknappen för att justera vilolägesnivån.
	• Visar fläkthastighetsnivån eller den inställda timern och visar temperaturen i fläktläget.
	• Den här signallampan lyser i fläktläge. • I det här läget används plasmagrupperna och det finns en plasmagrupp i fläktläge på nivåerna 1–10.

Fjärrkontroll

- Fjärrkontrollen ska normalt användas på ett avstånd av 5 meter från produktens framsida och vid en avvinkningsvinkel på 30 grader.
- Batterierna innehåller många tungmetaller, syror och alkalier m.m. som kan äventyra människors hälsa. Använda batterier måste återvinnas separat.

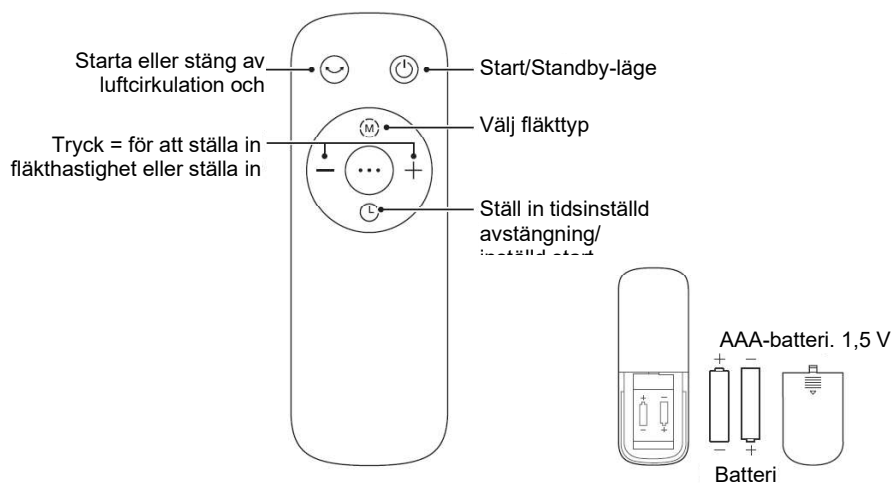

NOTERA

Använd AAA manganbatterier eller alkaliska batterier. Använd inte uppladdningsbara batterier.

Ytterligare funktioner och underhåll

- **Tvingad avstängning**
Det finns ingen funktion när fläkten är igång och fläkten stängs av automatiskt efter 15 timmars kontinuerlig drift.
- **Smart minne**
När fläkten stängs av eller strömmen bryts startar fläkten om i samma läge som innan den stängdes av (tidsinställningsfunktionen sparas inte).
- **Skärmens avstängningsfunktion**
Om apparaten inte används inom 30 sekunder under normal drift slocknar apparatens signallampa automatiskt men fläkten fortsätter att gå. Tryck på strömknappen för att stänga av fläkten när skärmen är avstängd och tryck på en annan knapp för att återställa skärmen.

RENGÖRING OCH UNDERHÅLL

Fläkten kräver mycket lite service. Försök inte reparera apparaten själv. Kontakta en auktoriserad serviceverkstad om du behöver serva apparaten.

1. Fläkten måste kopplas bort från strömförsörjningen innan rengöring och montering.
2. Håll ventilationsöppningarna på baksidan av motorn fria från damm för att säkerställa att motorn får tillräcklig luftcirkulation. Ta inte isär fläkten för att avlägsna damm.
3. Torka av utsidan med en mjuk trasa som fuktats med ett mildt rengöringsmedel.
4. Använd inte slipande rengöringsmedel eller lösningsmedel för att undvika repor på ytan.
5. Använd inte följande rengöringsmedel: bensin, förtunningsmedel.
6. Låt inte vatten eller andra vätskor komma in i motorhuset eller dess inre delar.
7. Koppla bort apparaten från strömförsörjningen innan rengöring.
8. Plastdelar ska rengöras med en mjuk trasa som fuktats med mildt tvålsvatten. Ta bort tvålskum nogga med en torr trasa.

Rengöring av förfilter

- 1 Koppla bort nätsladden från eluttaget.

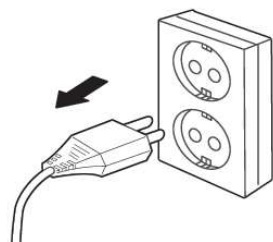

- 2 Ta bort filtret.

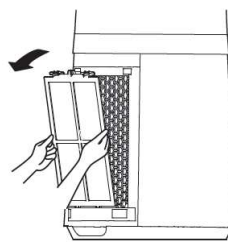

- 3 Ta bort damm med en dammsugare.

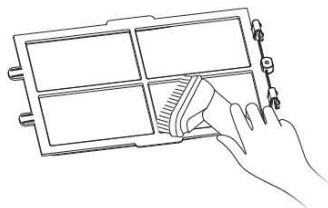

- 4 Montera ihop apparaten i omvänd ordningsföljd och anslut den till strömförsörjningen igen.

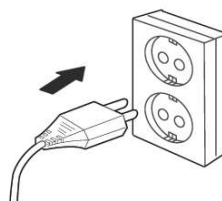

Filterbyte

- 1 Filtermodell: FQ150CJ-2
(Innehåller 2 delar).



- 2 När signallampan som påminner om filterbyte tänds indikerar detta att du behöver byta filter. Om filtret inte byts i tid kommer detta meddelande att visas varje gång apparaten slås på.



- 3 Byt till ett nytt filter.

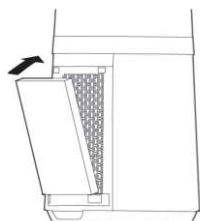

- 4 Håll lägesknappen intryckt i minst 3 sekunder för att stänga av signallampan för påminnelse om filterbyte.



FELSÖKNING

Det kan uppstå fel och funktionsstörningar när apparaten används. Följande tabeller visar möjliga orsaker och ger anvisningar för hur man åtgärdar fel eller funktionsstörningar. Vi rekommenderar att du läser tabellerna nedan noga för att spara tid och pengar som du kan behöva betala för att ringa ett servicecenter.

Problem	Orsak	Lösning
Apparaten fungerar inte korrekt efter installationen	• Nätsladden är inte ordentligt ansluten till eluttaget eller kontakten är dålig.	Kontrollera att kontakten sitter som den ska i eluttaget.
	• Strömbrytaren på apparaten har inte slagits på.	Tryck på strömbrytaren på apparaten.
Fjärrkontrollen fungerar inte.	• Batteriet behöver bytas ut.	Byt batteri.
	• Fjärrkontrollen har använts mer än 5 meter från fläkten.	Använd fjärrkontrollen närmare fläkten och se till att du riktar den direkt mot skärmpanelen.

KASSERING OCH ÅTERVINNING

Viktiga miljöanvisningar

Överensstämmelse med WEEE och bortskaffande av produkten:
Den här produkten överensstämmer med EU:s WEEE-direktiv (2012/19/EU). Den här produkten är försedd med sorteringsmärket för elektrisk och elektronisk utrustning (WEEE).

Märket anger att apparaten inte får bortskaffas tillsammans med hushållsavfall i slutet av sin livstid. En uttjänt apparat måste returneras till en officiell återvinningspunkt för återvinning som elektriskt avfall. Kontakta dina lokala myndigheter eller återförsäljaren där du köpte produkten för mer information om insamlingsystem. Varje hushåll spelar en viktig roll vid bortskaffande av gammal utrustning och återvinning. Korrekt avfallshantering av uttjänt utrustning förebygger miljöfaror och hälsorisker.



Överensstämmelse med Rohs-direktivet

Produkten uppfyller EU:s RoHS-direktiv (2011/65/EU). Produkten innehåller inga skadliga och förbjudna material enligt definitionen i direktivet.

Förpackningsinformation

Produktens förpackningsmaterial är tillverkat av återvinningsbara material i enlighet med våra nationella miljöbestämmelser. Bortskaffa inte förpackningsmaterial tillsammans med hushållsavfall eller annat avfall. Lämna in dem på de insamlingsställen för förpackningsmaterial som utsetts av dina lokala myndigheter.



GARANTIUPPGIFTER

Garantin beviljas endast konsumentkunder och kan endast åberopas av konsumentkunder. Tokmanni beviljar två (2) års garanti från och med datumet när enheten överläts/levererades till konsumenten.

Garantigivare

Tokmanni Oy, Isolammintie 1, 04600 Mäntsälä, Finland

Produkt som omfattas av garantin

IDEALE+ produkt där detta garanticertifikat utgör en del av bruksanvisningen.

Garantivillkor

Garantireparationer utförs av ett servicecenter som auktoriserats av Tokmanni. Konsumenten ska kontakta Tokmannis kundtjänst för mer information. Konsumenten måste visa upp ett kvitto eller inköpsbevis när hen åberopar garantin.

Garantin gäller inte för fel eller skador orsakade av:

- kundens vårdslöshet olycka
- olyckshändelse eller annan, till exempel åskskada
- försummelse att följa bruks- eller skötselanvisningarna eller att man agerat i strid med dem
- felaktig eller oavsiktlig hantering eller användning av produkten.

Att reparera eller byta produkten förlänger inte giltighetstiden för produktens ursprungliga garanti. Om en produkt som kommer in för garantiservice visar sig vara fri från defekter eller om ett fel upptäcks som inte täcks av garantin, har Tokmanni rätt att uppbära en skälig ersättning (50 € + fraktkostnader) för inspektionen.

Köparen har rätt att efter eget val kräva att Tokmanni antingen åtgärdar felet eller levererar en felfri vara. Tokmanni är dock inte skyldigt att åtgärda felet på det sätt köparen begär, eller överhuvudtaget, om det finns hinder som Tokmanni inte kan övervinna, eller om det skulle medföra oskäliga kostnader för Tokmanni. Vid bedömningen tar man hänsyn till felets betydelse och varans värde om det inte förelåg något fel, samt om korrigerigering kan utföras på annat sätt utan att det orsakar köparen väsentlig olägenhet.

Om felet inte kan åtgärdas på ovannämnda sätt har köparen rätt att få ett prisavdrag motsvarande felet eller upphäva affären om felet inte är ringa.

Garantin kompletterar kundens lagliga rättigheter och är en ytterligare förmån som erbjuds av Tokmanni och begränsar inte kundens rättigheter enligt konsumentskyddslagen.

DK

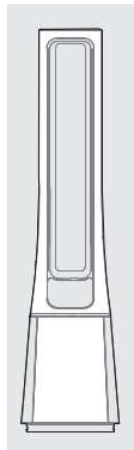

BETJENINGSVEJLEDNING

2 in 1 bladløs ventilator og luftrensere

6438565568620 (AMS150-PB)

LÆS BETJENINGSVEJLEDNINGEN, INDEEN DU ANVENDER APPARATET OG FØLG ANVISNINGERNE! Denne vejledning er en oversættelse af den originale vejledning (eng).



INDHOLDSFORTEGNELSE







SIKKERHEDSINSTRUKTIONER.....	02
TEKNISK DATA	04
PRODUKTOVERSIGT.....	05
INSTALLATION AF PRODUKTET	06
BRUGSANVISNING	08
RENGØRING OG VEDLIGEHOLDELSE	10
FEJLFINDING	12
BORTSKAFFELSE OG GENBRUG	13
GARANTIOPLYSNINGER	14

SIKKERHEDSINSTRUKTIONER

Formål med brug

Følgende sikkerhedsinstruktioner er beregnet til at forhindre uforudsete risici eller skader på grund af farlig eller forkert brug af apparatet. Kontroller emballagen og apparatet ved modtagelse og sørg for, at de er ubeskadigede for sikker brug af apparatet. Kontakt din forhandler, hvis du bemærker skader. Bemærk, at af hensyn til din egen sikkerhed må du ikke modificere apparatet. Uautoriseret brug kan føre til farlige situationer og ugyldiggøre garantien.

Symbolforklaringer

	Fare Dette symbol angiver, at brandfarlig gas kan udgøre en fare for menneskers liv og sundhed.
	Advarsel for elektrisk spænding Dette symbol angiver, at elektrisk spænding kan udgøre en fare for menneskers liv og sundhed.
	Advarsel Signalordet angiver et moderat risikoniveau, som hvis det ikke undgås kan føre til død eller alvorlig personskade.
	Observer Signalordet angiver et lavt risikoniveau, som hvis det ikke undgås, kan føre til mindre eller moderat personskade.
	Bemærk Signalordet angiver vigtig information (f.eks. materiel skade) men ikke fare.
	Følg instruktionerne Dette symbol angiver, at kun en servicetekniker kan vedligeholde apparatet i overensstemmelse med brugsanvisningen.

Læs brugsanvisningen omhyggeligt før du bruger apparatet, og opbevar den i umiddelbar nærhed af installationsstedet eller apparatet til fremtidig brug.

Observer

- Læs bestemmelserne og anvisningerne for sikker brug grundigt igennem.
- Dette apparat kan bruges af børn på mindst 8 år, personer med nedsatte fysiske, sensoriske eller mentale evner og personer med manglende erfaring og viden, forudsat at de er under opsyn eller er blevet instrueret i sikker brug af apparatet og forstår de risici, der er forbundet med det. Børn må ikke lege med apparatet. Børn må ikke rengøre eller vedligeholde apparatet uden opsyn.
- Opbevar elektriske apparater uden for rækkevidde af børn eller personer med begrænsninger. Lad dem ikke bruge apparatet uden opsyn.
- Stik aldrig fingre, penne eller lignende genstande ind i gitteret, når ventilatoren er i gang.
- Kobl altid ventilatoren fra strømforsyningen, når du flytter den fra et sted til et andet.
- Kontroller, at ventilatoren står på et stabilt underlag, så den ikke vælter under brugen.
- Kun til husholdningsbrug.

ADVARSEL

- Hvis netledningen er beskadiget, skal den udskiftes af producenten, dennes vedligeholdelsesservice eller af en anden kvalificeret person for at eliminere risikoen for personskade.
- Sænk ikke apparatet, ledningen eller stikket i vand eller anden væske, da det kan forårsage elektrisk stød.
- Tag stikket ud af stikkontakten, når apparatet ikke er i brug og rengøring.
- Når ventilatoren er monteret, må rotorbladets beskyttelse ikke fjernes igen.
 - Frakobl ventilatoren fra strømforsyningen inden rengøring.
 - Rotorbladets beskyttelse må ikke demonteres/åbnes for at rengøre rotorbladet.
 - Tør ventilatorhuset og rotorbladets beskyttelse af med en let fugtig klud.
- Apparatet må kun bruges med den medfølgende netværksadapter.

TEKNISKE DATA

Produktmodel	AMS150-PB
Driftsspænding	24 V $\overline{=}$
Nominel effekt	33 W
Støjniveau	≤ 61 dB

Dele	Adapter
Forsyning	100–240 V ~ 50/60 Hz 1,5 A
Udgang	24 V $\overline{=}$ 1,5 A

Objekt	Symbol	Værdi	Enhed
Ventilatorens maks. strømningshastighed	F	27,07	m ³ /min
Ventilatorens effektoptag	P	22,10	W
Brugsværdi	SV	1,22	(M3/min) ³ /min) W
Strømforbrug i standbytilstand	P _{SB}	0,22	W
Ventilatorens lyd effekt niveau	L _{WA}	57,32	dB(A)
Maks. luftstrømningens hastighed	C	2,66	m/sek.
Sæsonbaseret strømforbrug	Q	7,32	kWh/a
Målestandard for brugsværdi	EN IEC 60879:2019		

BESKRIVELSE AF APPARATET

Navnene på delene

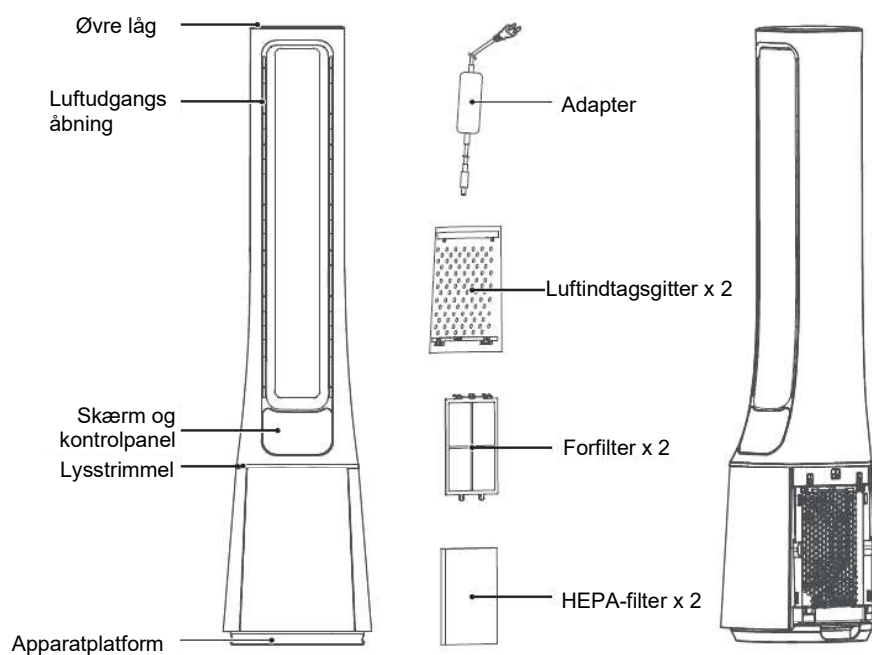

Delliste



Fjernbetjening x 1



Brugsanvisning x 1



Adapter x 1

BEMÆRK

Alle illustrationer i denne vejledning er kun til illustrative formål. Hvis det faktiske apparat og tegning afviger fra hinanden, har apparatet forrang.

MONTERING AF APPARAT

Monteringsanvisninger

1 Fjern luftindtagsgitter.

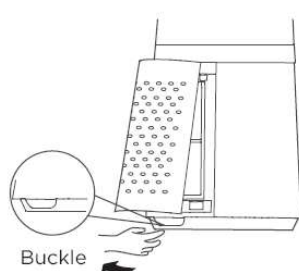

2 Fjern forfilter.

Tryk bulerne på begge sider udad og fjern forfiltret.

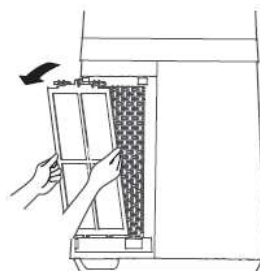

3 Fjern beskyttelsesfilmen fra filtret.

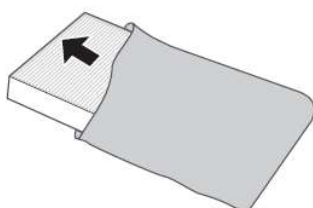

4 Fastgør HEPA-filtret.

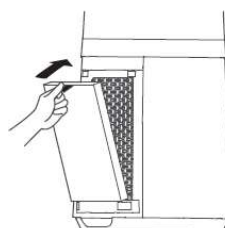

5 Fastgør forfiltret.

Juster sporets placering på den nederste del, og fastgør det U-formede beslag til den øverste del.

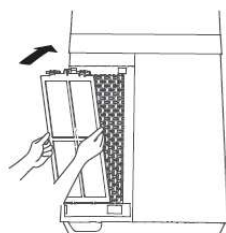

6 Fastgør luftindtagsgitteret.

Juster de to øverste beslag, og tryk dem fast på plads. Tryk derefter ned på begge sider i bunden, og fastgør luftindtagsgitteret forsigtigt.

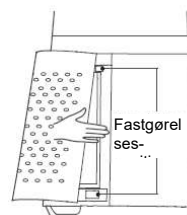

7 Monter adapteren og træk stikket i stikkontakten på platformen.

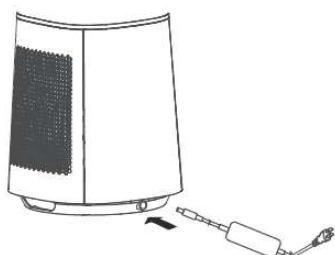

8 Sæt stikket i stikkontakten.

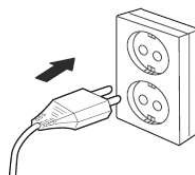

- Vi anbefaler, at filteret rengøres hver anden uge og udskiftes hver sjette måned (rengørings- og udskiftningsintervallerne kan justeres afhængigt af brugsmiljøet).

BETJENINGSVEJLEDNING

Kontrolpanelets funktioner



SYMBOL	Beskrivelse af funktion
	• Start/Standby-tilstand.
	• Tryk på denne knap for at få adgang til ventilatorens indstillinger, som er: normal, plasmagruppe, hvile og AI intelligent. (Når filterets udskiftningsindikator lyser, skal du holde denne knap nede for at slukke indikatoren).
	• Tryk på denne knap for at starte/slukke luftcirkulationen.
	• Tryk på denne knap for at indstille ventilatorhastigheden (sekvenser på forskellige niveauer) 1-2-3-...-10-1-2).
	• Når strømmen er tændt, skal du indstille den tidsindstillede nedlukning og starttilstand i standby-tilstand. • Tryk på denne knap for at indstille timeren (sekvenserne vises på skærmen) 0-1-2-...-12-0 h). 0 h betyder, at timerfunktionen er afbrudt.
	• Symbol for udskiftning af filter: når symbolet vises på skærmen, skal filteret udskiftes.
	• I smart ventilatorstilstand lyser signallampen og ventilationseffekten justeres automatisk efter omgivelsens temperatur.
	• Denne signallampe lyser i hvile-tilstand. • Start hvile-tilstand, og ventilatoren justeres automatisk efter programmet. Programmet har tre niveauer: 1, 2 og 3. Juster hvile-tilstandens niveau ved at trykke på ventilatorhastighedsknappen.
	• Viser ventilatorens hastighedsniveau eller den indstillede timeren og viser temperaturen i ventilatortilstanden.
	• Denne signallampe lyser i ventilatorstilstand. • I denne tilstand anvendes plasmagruppen, og der er en plasmagruppe i ventilatorstand på niveauerne 1–10.

Fjernbetjening

- Fjernbetjeningen skal normalt bruges i en afstand af 5 meter fra produktets forside og i en afvigelsesvinkel på 30 grader.
- Batterier indeholder mange tungmetaller, syrer, alkalier osv., som kan udgøre en risiko for menneskers sundhed. Brugte batterier skal genbruges separat.

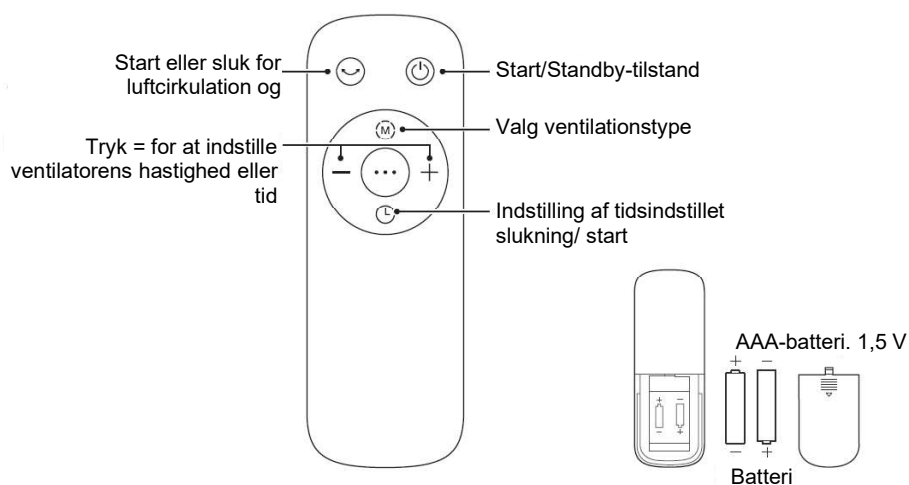

BEMÆRK

Brug AAA-manganbatterier eller alkaliske batterier. Brug ikke genopladelige batterier.

Flere funktioner og vedligeholdelse

- **Tvungen nedlukning**
Der er ingen funktion, når ventilatoren kører, og ventilatoren slukkes automatisk efter 15 timers kontinuerlig drift.
- **Smart hukommelse**
Når ventilatoren slukkes eller strømmen afbrydes, starter ventilatoren igen i samme stilling, som den var i, før den blev slukket (tidsinstallationsfunktionen gemmes ikke).
- **Skærmens slukningsfunktion**
Hvis apparatet ikke anvendes inden for 30 sekunder under normal drift, slukkes apparatets signallampe automatisk, men ventilatoren fortsætter med at køre. Sluk for ventilatoren ved at trykke på strømknappen, når skærmen er slukket, og tryk på en anden knap for at genoprette skærmen.

RENGØRING OG VEDLIGEHOLDELSE

Ventilatoren kræver meget lidt service. Prøv ikke reparere apparatet selv. Kontakt et autoriseret serviceværksted, hvis du har brug for at servere apparatet.

1. Ventilatoren skal kobles fra strømforsyningen inden rengøring og montering.
2. Hold ventilationsåbningerne på bagsiden af motoren fri for støv for at sikre, at motoren får tilstrækkelig luftcirkulation. Adskil ikke ventilatoren for at fjerne støv.
3. Tør ydersiden af med en blød klud fugtet med mildt rengøringsmiddel.
4. Brug ikke slibende rengøringsmidler eller opløsningsmiddel for at undgå ridser på overfladen.
5. Brug ikke følgende rengøringsmidler: benzin, fortyndingsmidler.
6. Lad ikke vand eller andre væsker trænge ind i motorhuset eller dets indre dele.
7. Frakobl apparatet fra strømforsyningen inden rengøring.
8. Tør plastdele med en blød klud fugtet med mildt sæbevand. Tag væk sæbeskum omhyggeligt med en tør klud.

Rengøring af forfilter

- 1 Tag apparatet ud af stikkontakten.

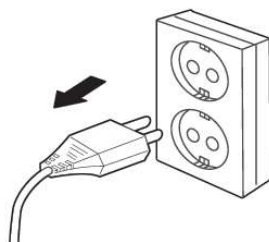

- 2 Fjern filteret..

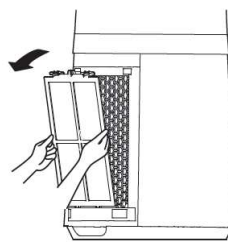

- 3 Fjern støv med en støvsuger.

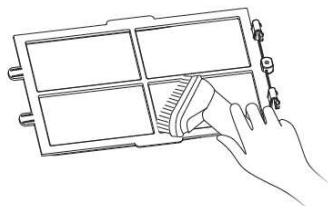

- 4 Saml apparatet igen i omvendt rækkefølge, og tilslut det igen til strømforsyningen.

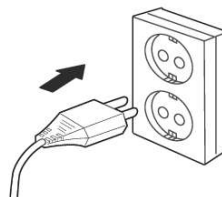

Filterudskiftning

1 Filtermodel: FQ150CJ-2
(Indeholder 2 dele).



2 Når signallampen, der minder dig om at skifte filter, lyser, skal du skifte filter. Hvis filteret ikke udskiftes i tide, vises denne meddeleelse hver gang apparatet tændes.



3 Udskift med et nyt filter.

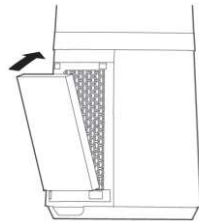

4 Tryk og hold tilstandsknappen nede mindst i 3 sekunder for at slukke lampen, der minder om, at filteret skal udskiftes.



FEJLSØGNING

Der kan opstå fejl og funktionsforstyrrelser, når apparatet bruges. Følgende tabeller viser mulige årsager og giver instruktioner om hvordan man retter fejl eller funktionsforstyrrelser. Vi anbefaler at du læser tabellerne nedenfor omhyggeligt for at spare tid og penge, som du ellers skulle bruge ved at ringe til et servicecenter.

Problem	Årsag	Løsning
Apparatet virker ikke korrekt efter installationen.	• Netledningen er ikke tilsluttet korrekt til stikkontakten, eller forbindelsen er dårlig.	Kontroller, at kontakten sidder korrekt i stikkontakten.
	• Apparatets afbryder er ikke blevet tændt.	Tryk på apparatets afbryder.
Fjernbetjeningen virker ikke.	• Batteriet skal udskiftes.	Udskift batteri.
	• Fjernbetjeningen er blevet brugt mere end 5 meter væk fra ventilatoren.	Hold fjernbetjeningen tættere på ventilatoren, og sørg for at pege den direkte mod skærmen.

BORTSKAFFELSE OG GENBRUG

Vigtige miljøinstruktioner

Overholdelse af WEEE og bortskaffelse af produktet:
Dette produkt overholder EU WEEE-direktivet (2012/19/EU). Dette produkt er mærket med sorteringsmærket for elektrisk og elektronisk udstyr (WEEE).

Mærket angiver at apparatet ikke må bortskaffes sammen med husholdningsaffaldet når det er udtjent. Et udtjent apparat skal returneres til et officielt genbrugssted for genanvendelse som elektrisk affald. Kontakt de lokale myndigheder eller den forhandler hvor du købte produktet for at få flere oplysninger om indsamlingssystemer. Hver husstand spiller en vigtig rolle i bortskaffelse af gammelt udstyr og genbrug. Korrekt affaldshåndtering af udtjent udstyr forhindrer miljøfarer og sundhedsrisiko.



Overholdelse af RoHS-direktivet

Produktet overholder EU WEEE-direktivet (2011/65/EU). Produktet indeholder ikke skadelige eller forbudte stoffer som defineret i direktivet.

Emballageoplysninger

Produktets emballagematerialer er fremstillet af genanvendelige materialer i overensstemmelse med vores nationale miljøbestemmelser. Bortskaf ikke emballagematerialer sammen med husholdningsaffald eller andet affald. Aflever dem på de indsamlingssteder for emballagematerialer, som er udpeget af dine lokale myndigheder.



GARANTIOPLYSNINGER

Garanti ydes kun til forbruger-kunder, og kun forbruger-kunder kan påberåbe sig den. Tokmanni yder garanti for to (2) år fra den dag, hvor enheden er overdraget/leveret til forbrugeren.

Garantiyder

Tokmanni Oy, Isolammintie 1, 04600 Mäntsälä, Finland

Produkt, som garantien dækker

En IDEALE+ vare, som er omfattet af denne garantibestemmelse og som en del af brugsanvisningen.

Garantibetingelser

Reparationer under garanti udføres på et autoriseret servicecenter anvist af Tokmanni. Forbrugeren skal kontakte Tokmannis kundeservice for yderligere oplysninger. Forbrugeren skal fremvise kvittering eller købsbevis ved påberåbelse af garantien.

Garantien dækker ikke fejl eller skader, der skyldes:

- forbrugers uagtsomhed
- uheld eller andre hændelser, f.eks. lynnedslag.
- manglende overholdelse af brugs- eller plejevejledninger eller handlinger i strid med dem.
- forkert eller uhensigtsmæssig håndtering eller brug af varen.

Reparation eller udskiftning af produktet forlænger ikke den oprindelige garantiperiode. Hvis en maskine, der sendes til garanti, viser sig at være fejlfri eller har en fejl, der ikke er dækket af garantien, har Tokmanni ret til at opkræve et rimeligt gebyr (50 € + leveringsomkostninger) for omkostningerne ved inspektionen.

Køberen har ret til efter eget valg at kræve, at Tokmanni enten retter fejlen eller leverer en fejlfri vare. Tokmanni er dog ikke forpligtet til at rette fejlen på den måde, køberen kræver, eller overhovedet, hvis der er en hindring, som Tokmanni ikke kan overvinde, eller hvis det ville medføre urimelige omkostninger for Tokmanni. Ved vurderingen tages der især hensyn til betydningen af fejlen samt varens værdi, hvis fejlen ikke havde været der, og om rettelsen kan udføres på anden måde uden at forårsage væsentlig ulempe for køberen.

Hvis fejlen ikke kan rettes på den måde, der er beskrevet ovenfor, har køberen ret til at få en tilsvarende prisnedsættelse for fejlen eller annullere købet, hvis fejlen ikke er ubetydelig.

Garantien supplerer forbrugerens lovbestemte rettigheder og er en ekstra fordel, som Tokmanni tilbyder, der ikke begrænser forbrugerens rettigheder i henhold til forbrugerlovgivningen.

NO



BRUKSANVISNING

2 i 1 bladløs vifte og luftrensere

6438565568620 (AMS150-PB)

LES BRUKSANVISNINGEN FØR DU BRUKER APPARATET OG FØLG INSTRUKSJONENE! Denne bruksanvisningen er en oversettelse av den originale bruksanvisningen (eng.).



INNHOLDSFORTEGNELSE

SIKKERHETSINSTRUKSJONER	02
TEKNISKE OPPLYSNINGER	04
PRODUKTOVERSIKT	05
INSTALLASJON AV PRODUKTET	06
BRUKSANVISNING	08
RENGJØRING OG VEDLIKEHOLD.....	10
FEILSØKING.....	12
AVFALLSHÅNTERING OG GJENVINNING	13
GARANTIOPPLYSNINGER	14

SIKKERHETSINSTRUKSJONER

Formål med bruk

Følgende sikkerhetsinstruksjoner er ment å forhindre uforutsette risikoer eller skader som følge av farlig eller feil bruk av apparatet. Kontroller emballasjen og apparatet ved mottak, og sørg for at de er uskadede for å garantere sikker drift. Kontakt forhandleren hvis du oppdager skader. Merk at du ikke må endre eller modifisere apparatet for din egen sikkerhet. Uautorisert bruk kan føre til farlige situasjoner og gjøre garantien ugyldig.

Symbolforklaringer

	Fare Dette symbolet indikerer at brannfarlig gass kan utgjøre en fare for menneskers liv og helse.
	Advarsel for elektrisk spenning Dette symbolet indikerer at elektrisk spenning kan utgjøre en fare for menneskers liv og helse.
	Advarsel Signalordet indikerer et moderat risikonivå som, hvis det ikke unngås, kan føre til død eller alvorlig skade.
	Merk Signalordet indikerer et lavt risikonivå som, hvis det ikke unngås, kan føre til mindre eller moderat personskaade.
	Merk Signalordet indikerer viktig informasjon (f.eks. materielle skader), men ikke fare.
	Følg instruksjonene Dette symbolet indikerer at kun en servicetekniker kan utføre vedlikehold på apparatet i samsvar med bruksanvisningen.

Les bruksanvisningen nøye før du bruker apparatet, og oppbevar den i nærheten av installasjonsstedet eller apparatet for fremtidig bruk.

Merk

- Les nøye gjennom instruksjonene for sikker bruk.
- Dette apparatet kan brukes av barn over 8 år, av personer med nedsatt fysisk, sensorisk eller mental funksjonsevne og av personer med manglende erfaring med og kunnskap om apparatet, forutsatt at de er under oppsyn eller har fått opplæring i sikker bruk av apparatet, og forstår farene som er forbundet med det. Barn må ikke leke med apparatet. Barn må ikke rengjøre eller vedlikeholde apparatet uten tilsyn.
- Oppbevar elektriske apparater utilgjengelig for barn eller personer med begrenset funksjonsevne. Ikke la dem bruke apparatet uten tilsyn.
- Ikke stikk fingre, penner eller lignende gjenstander inn i gitteret når viften er i gang.
- Koble alltid viften fra strømforsyningen når du flytter den fra ett sted til et annet.
- Kontroller at viften står på et stabilt underlag slik at den ikke velter under bruk.
- Kun til hjemmebruk.

ADVARSEL

- Hvis strømledningen er skadet, må den skiftes ut av produsenten, produsentens servicerepresentant eller en annen kvalifisert person for å eliminere risikoen for personskade.
- Ikke senk apparatet, ledningen eller støpselet ned i vann eller andre væsker, da dette kan forårsake elektrisk støt.
- Koble apparatet fra strømforsyningen når det ikke er i bruk, eller før rengjøring.
- Når viften er montert, må rotorbladbeskyttelsen ikke fjernes igjen.
 - Koble viften fra strømforsyningen før rengjøring.
 - Rotorbeskyttelsen må ikke demonteres/åpnes for å rengjøre rotorbladene.
 - Tørk av viftehuset og rotorbladbeskyttelsen med en lett fuktet klut.
- Apparatet må kun brukes med den medfølgende strømadapteren.

TEKNISKE OPPLYSNINGER

Produktmodell	AMS150-PB
Driftsspenning	24 V ---
Nominell effekt	33 W
Støynivå	\leq 61 dB

Deler	Adapter
Strømforsyning	100–240 V ~ 50/60 Hz 1,5 A
Utgang	24 V --- 1,5 A

Objekt	Symbol	Verdi	Enhet
Viftens maks. luftmengde	F	27,07	m ³ /min
Viftens inngangseffekt	P	22,10	W
Effektivitet	Sv	1,22	(M3/min) ³ /min) W
Strømforbruk i standby-modus	P _{SB}	0,22	W
Viftens lydeffektnivå	L _{WA}	57,32	dB(A)
Maks. luftstrømhastighet	C	2,66	m/sek
Sesongbasert strømforbruk	Q	7,32	kWh/a
Målestandard for effektivitet	EN IEC 60879:2019		

APPARATBESKRIVELSE

Navn på delene

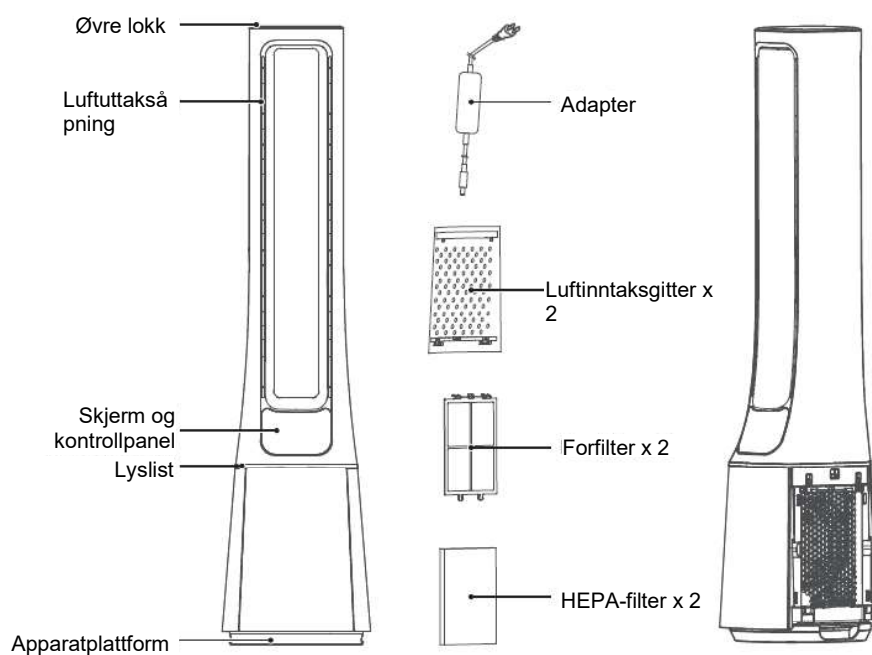

Deleliste



Fjernkontroll x 1



Bruksanvisning x 1



Adapter x 1

MERK

Alle illustrasjoner i denne bruksanvisningen er kun til illustrasjonsformål. Hvis det faktiske apparatet og tegningen avviker fra hverandre, skal det faktiske apparatet ha forrang.

MONTERING AV APPARATET

Monteringsinstruksjoner

1 Fjern luftinntaksgitteret.

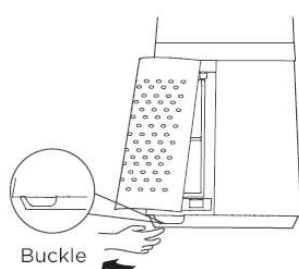

2 Fjern forfilteret.

Trykk utbulingen på begge sider utover og fjern forfilteret.

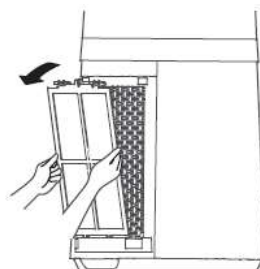

3 Fjern beskyttelsesfilmen fra filteret.

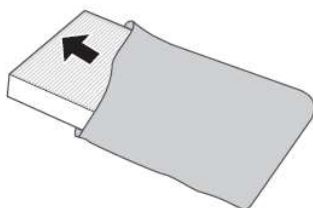

4 Fest HEPA-filteret.

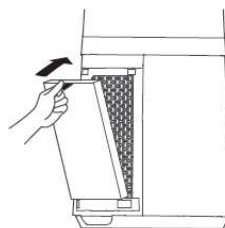

5 Fest forfilteret.

Juster sporets plassering på den nedre delen og fest den U-formede braketten på den øvre delen.

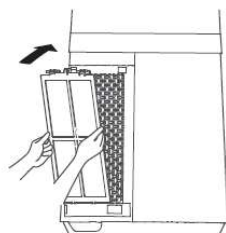

6 Fest luftinntaksgitteret.

Juster de to øverste festene og trykk dem godt fast, trykk deretter ned på begge sider nederst og fest luftinntaksgitteret forsiktig.

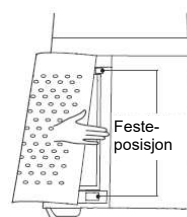

- 7** Monter adapteren og sett pluggen i kontakten **8** Sett støpselet i stikkontakten.
på plattformen.

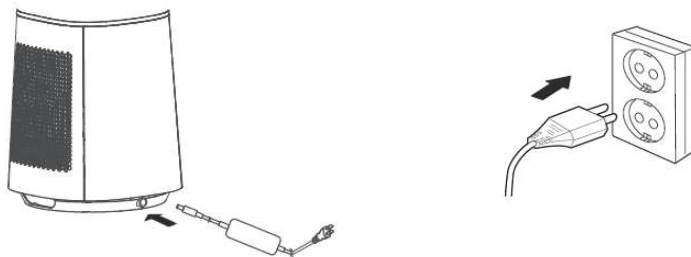

- Vi anbefaler at du rengjør filteret annenhver uke, og skifter det ut hver sjetten måned (rengjørings- og utskiftingsintervallene kan justeres avhengig av bruksmiljøet).

BRUKSANVISNING

Kontrollpanelets funksjoner



SYMBOL	Funksjonsbeskrivelse
	• Start/Standby-modus.
	• Trykk på denne knappen for å gå til viftemodus, som er: normal, plasmagruppe, hvile og AI-intelligent. (Når indikatorlampen for filterbytte lyser, trykker du og holder nede denne knappen for å slå av indikatorlampen).
	• Trykk på denne knappen for å starte/slå av luftsirkulasjonsfunksjonen.
	• Trykk på denne knappen for å stille inn viftehastigheten (sekvenser på forskjellige nivåer 1-2-3-•••-10-1-2).
	• Når strømmen er slått på, stiller du inn tidsinnstilt avslåings- og startmodus i standby-modus. • Trykk på denne knappen for å stille inn timeren (skjermen viser sekvensene 0-1-2-•••-12-0 h). 0 h betyr at timerfunksjonen er avbrutt.
	• Påminnelsessymbol for filterbytte: Når symbolet «» vises på skjermen, må filteret skiftes ut.
	• I smart viftemodus lyser indikatorlampen «», og vifteeffekten justeres automatisk etter omgivelsestemperaturen.
	• Denne indikatorlampen lyser i hvilemodus. • Start hvilemodus, så justeres viften automatisk i henhold til programmet. Programmet har tre nivåer: 1, 2 og 3. Trykk på viftehastighetsknappen for å justere hvilemodusnivået.
	• Viser viftehastighetsnivået eller den innstilte timeren og viser temperaturen i viftemodus.
	• Denne indikatorlampen lyser i viftemodus. • I denne modusen brukes plasmagruppen, og det finnes en plasmagruppe i viftemodus på nivåene 1–10.

Fjernkontroll

- Fjernkontrollen skal normalt brukes i en avstand på 5 meter fra produktets forside og med en avviksvinkel på 30 grader.
- Batteriene inneholder mange tungmetaller, syrer og alkalier m.m. som kan utgjøre en fare for menneskers helse. Brukte batterier må resirkuleres separat.

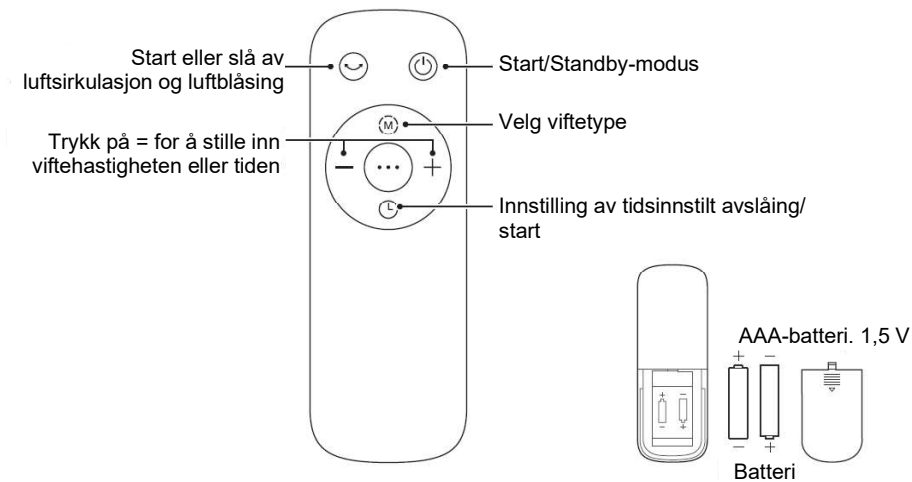

MERK

Bruk AAA-manganbatterier eller alkaliske batterier. Ikke bruk oppladbare batterier.

Ekstra funksjoner og vedlikehold

- **Tvungen avslåing**
Det er ingen funksjon når viften er i gang, og viften slås automatisk av etter 15 timers kontinuerlig drift.
- **Smart minne**
Når viften slås av eller strømmen brytes, starter viften på nytt i samme modus som før den ble slått av (tidsinnstillingsfunksjonen lagres ikke).
- **Skjermens avslåingsfunksjon**
Hvis apparatet ikke brukes innen 30 sekunder under normal drift, slås apparatets indikatorlampe automatisk av, men viften fortsetter å gå. Trykk på strømknappen for å slå av viften når skjermen er slått av, og trykk på en annen knapp for å gjenopprette skjermen.

RENGJØRING OG VEDLIKEHOLD

Viften krever svært lite service. Ikke prøv å reparere apparatet selv. Kontakt et autorisert serviceverksted hvis du trenger service på apparatet.

1. Viften må kobles fra strømforsyningen før rengjøring og montering.
2. Hold ventilasjonsåpningene på baksiden av motoren fri for støv for å sikre at motoren får tilstrekkelig luftsirkulasjon. Ikke demonter viften for å fjerne støv.
3. Tørk av utsiden med en myk klut fuktet med et mildt rengjøringsmiddel.
4. Ikke bruk slipende rengjøringsmidler eller løsemidler for å unngå riper på overflaten.
5. Ikke bruk følgende rengjøringsmidler: bensin, tynner.
6. Ikke la vann eller andre væsker komme inn i motorhuset eller dets indre deler.
7. Koble apparatet fra strømforsyningen før rengjøring.
8. Plastdeler skal rengjøres med en myk klut fuktet med mildt såpevann. Fjern såpeskum nøye med en tørr klut.

Rengjøring av forfilter

- 1 Koble strømfledningen fra stikkontakten.

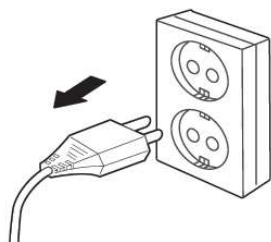

- 2 Fjern filteret.

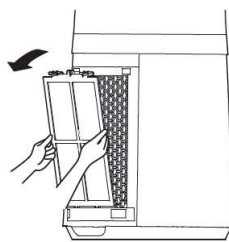

- 3 Fjern støv med en støvsuger.

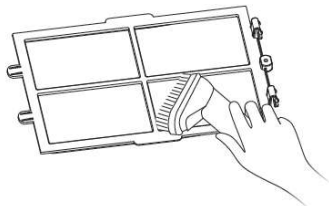

- 4 Sett apparatet sammen i omvendt rekkefølge og koble det til strømforsyningen igjen.

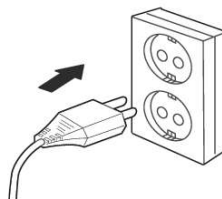

Filterbytte

1 Filtermodell: FQ150CJ-2
(Inneholder 2 deler).



2 Når indikatorlampen som minner om filterbytte, lyser, indikerer dette at du må skifte filter. Hvis filteret ikke skiftes i tide, vil denne meldingen vises hver gang apparatet slås på.



3 Bytt til et nytt filter.

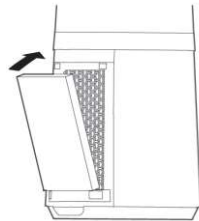

4 Hold modusknappen inne i minst 3 sekunder for å slå av indikatorlampen som minner om filterbytte.



FEILSØKING

Det kan oppstå feil og funksjonsforstyrrelser når apparatet brukes. Tabellen nedenfor viser mulige årsaker og gir instruksjoner om hvordan du retter feil eller funksjonsforstyrrelser. Vi anbefaler at du leser tabellen nedenfor nøye for å spare tid og penger som du ellers måtte bruke på å ringe et servicesenter.

Problem	Årsak	Løsning
Apparatet fungerer ikke riktig etter installasjon	• Strømledningen er ikke riktig koblet til stikkontakten, eller støpselet er dårlig.	Kontroller at støpselet er riktig satt inn i stikkontakten.
	• Strømbryteren på apparatet er ikke slått på.	Trykk på strømbryteren på apparatet.
Fjernkontrollen fungerer ikke.	• Batteriet må skiftes ut.	Bytt batteri
	• Fjernkontrollen har blitt brukt mer enn 5 meter fra viften.	Bruk fjernkontrollen nærmere viften og sørg for at du retter den direkte mot skjermen.

KASSERING OG GJENVINNING

Viktige miljøinstruksjoner

Samsvar med WEEE og avhending av produktet:

Dette produktet er i samsvar med EUs WEEE-direktiv (2012/19/EU). Dette produktet er merket med sorteringssymbolet for elektrisk og elektronisk utstyr (WEEE).

Symbolet angir at apparatet ikke må kastes sammen med husholdningsavfall ved slutten av levetiden. Et utrangert apparat må returneres til et offisielt gjenvinningspunkt for resirkulering som elektrisk avfall. Kontakt lokale myndigheter eller forhandleren der du kjøpte produktet, for mer informasjon om innsamlingsystemer. Hver husholdning spiller en viktig rolle når det gjelder avfallshåndtering og gjenvinning av gammelt utstyr. Riktig avfallshåndtering av utrangert utstyr forhindrer miljøfarer og helserisiko.



Samsvar med RoHS-direktivet

Produktet er i samsvar med EUs RoHS-direktiv (2011/65/EU). Produktet inneholder ingen skadelige eller forbudte stoffer som definert i direktivet.

Emballasjeinformasjon

Produktets emballasjematerialer er laget av resirkulerbare materialer i samsvar med nasjonale miljøforskrifter. Ikke kast emballasjematerialer sammen med husholdningsavfall eller annet avfall. Lever dem til innsamlingsstedene for emballasjematerialer som er angitt av lokale myndigheter.



GARANTIOPPLYSNINGER

Garanti gis kun til forbrukerkunder, og kun forbrukerkunder kan påberope seg den. Tokmanni gir garanti for to (2) år fra den dagen enheten er overlevert/utlevert til forbrukeren.

Garantigiver

Tokmanni Oy, Isolammintie 1, 04600 Mäntsälä, Finland

Produkt som garantien gjelder

Et IDEALE+ produkt dekket av denne garantibestemmelsen som en del av bruksanvisningen.

Garantivilkår

Reparasjoner under garanti utføres på et autorisert servicesenter anvist av Tokmanni. Forbrukeren må kontakte Tokmannis kundeservice for mer informasjon. Forbrukeren må fremvise kvittering eller kjøpsbevis ved påberopelse av garantien.

Garantien dekker ikke feil eller skader som skyldes:

- forbrukerens uaktsomhet
- uhell eller andre hendelser, f.eks. lynnedslag
- manglende overholdelse av bruks- eller pleieveiledninger eller handlinger i strid med dem
- feilaktig eller uhensiktsmessig håndtering eller bruk av varen

Reparasjon eller utskifting av produktet forlenger ikke den opprinnelige garantiperioden. Hvis en maskin som sendes til garanti, viser seg å være feilfri eller har en feil som ikke er dekket av garantien, har Tokmanni rett til å kreve et rimelig gebyr (50 € + leveringskostnader) for kostnadene ved inspeksjonen.

Kjøperen har rett til etter eget valg å kreve at Tokmanni enten retter feilen eller leverer en feilfri vare. Tokmanni er imidlertid ikke forpliktet til å rette feilen på den måten kjøperen krever, eller i det hele tatt, hvis det er en hindring som Tokmanni ikke kan overvinne, eller hvis det ville medføre urimelige kostnader for Tokmanni. Ved vurderingen tas det særlig hensyn til betydningen av feilen samt varens verdi hvis feilen ikke hadde vært der, og om rettelsen kan utføres på annen måte uten å forårsake vesentlig ulempe for kjøperen.

Hvis feilen ikke kan rettes på den måten som er beskrevet ovenfor, har kjøperen rett til å få en tilsvarende prisreduksjon for feilen eller annullere kjøpet hvis feilen ikke er ubetydelig.

Garantien supplerer forbrukerens lovbestemte rettigheter og er en ekstra fordel som Tokmanni tilbyr, som ikke begrenser forbrukerens rettigheter i henhold til forbrukerlovgivningen.