

MyVALLOX CONTROL

Käyttöohje



Ohjain

SISÄLLYSLUETTELO

JOHDANTO **2**

Turvallisuus	3
Asennus	3
Takuu	3
Käyttötarkoitus	3
Ilmanvaihtokoneen poistaminen käytöstä	4
Ohjeessa käytettävät turvallisuusmerkit	4
MyVallox Control -ohjaimen yhteensopivuus	4
Järjestelmäkuvaukset	5
Ilmanvaihtokoneen ohjaaminen	5
Ilmanvaihtokoneen ohjausvaihtoehdot	5
Ilmanvaihtokoneen yhdistäminen pilvipalveluun	6
Ohjaimen painikkeet	7
Koneen käynnistäminen ja sammuttaminen	8
Koneen ohjelmisto	8
Koneen käynnistäminen	8
Koneen sammuttaminen	8

KÄYTTÖÖNOTTO **9**

Käyttöönottoasetukset	9
Valitse kieli	9
Aseta kellonaika	9
Aseta 24 tai 12 tunnin kello	9
Aseta kesäaikaan siirtyminen	9
Aseta päivämäärä	10
Käyttäjätaso	10
Lukkokoodi	10
Lapsilukko	11
Puhaltimen perusasetukset	11
Tulo- ja poistoilmavirran säätäminen	11
Ilmanvaihdon tilat	12
Ilmanvaihtokoneen neljä tilaa	12
Kotona	12
Poissa	12
Tehostus	12
Mukautettu	12
Ilmanvaihdon tiloihin liittyvät symbolit	13

KÄYTTÖ **13**

Ilmanvaihdon tilan asetukset	14
Kotona- ja Poissa-tilat	14
Tehostus-tila	14
Mukautettu-tila	15
Viimeistely	16
Tilan vaihtaminen	16
Kotona-, Poissa- ja Tehostus-tilojen tietojen selaaminen	16
Mukautettu-tilan tietojen selaaminen	17
Ilmanvaihdon tilan asetusten muokkaaminen	17
Mukautettu- ja Tehostus-tilojen ajastintoiminnot	18

Lämpötilat ja anturit	18
Lämpötilatietojen selaaminen	18
Lämpötilatilastojen selaaminen	18
Kosteus-, hiilidioksidi- ja VOC-anturien mittaamien pitoisuuksien selaaminen	19
Ilmankosteus-, hiilidioksidi- ja VOC-pitoisuustilastojen kuvaajat	19
Asetukset	20
Suodatinasetukset	20
Suodattimien vaihdon muistutusvälin asettaminen	20
Suodattimien muistutuksen asettaminen	20
Suodattimien automaattisen nollausvälin asettaminen	21
Suodattimien vaihtopäivän asettaminen	21
Suodattimien huoltomuistutin	21
Näytön asetukset	22
Torkkuajan asettaminen	22
Näytön kirkkauden säätäminen	22
Käyttöliittymän kielen valitseminen	22
Aika ja päivämäärä	23
Kellonajan ja päiväyksen asettaminen	23
Kellonajan asettaminen 24 tai 12 tunnin kellon valitseminen	23
Automaattinen kesäaikaan siirtyminen	23
Päivämäärän asettaminen	24
Viikkokello	24
Viikko-ohjelman asettaminen ja muokkaaminen	25
Viikkokellon ottaminen käyttöön	25
Viikkokellon poistaminen käytöstä	25
Viikkokellon asetusten poistaminen	26
Esimerkki viikko-ohjelman asettamisesta	26
Koneen sammuttaminen	27
Vianetsintä	28
Käyttäjätasokaaviot	29

**HUOMAA**

Voit rekisteröidä Vallox MV -ilmanvaihtokoneesi MyVallox Cloud -pilvipalveluun ja kirjautua MyVallox Cloud -tilillesi osoitteessa www.myvallox.com.

TURVALLISUUS

Koneen turvallinen ja asianmukainen käsittely edellyttää, että tunnet perusturvallisuusmääräykset ja ilmanvaihtojärjestelmän käyttötarkoituksen. Lue tämä käyttöohje, ennen kuin käytät ilmanvaihtokonetta. Säilytä ohje myöhempää käyttöä varten. Mikäli kadotat ohjeen, voit ladata sen nettisivuiltamme.

Tämä käyttöohje sisältää kaikki järjestelmän turvallisen käytön kannalta tärkeät tiedot. Kaikkien ilmanvaihtojärjestelmää käyttävien ja ylläpitävien henkilöiden on noudatettava tätä käyttöohjetta. Lisäksi tulee huomioida paikalliset onnettomuuksien ehkäisyä koskevat määräykset.

Asennus

Asennuksen ja käyttöönoton saa suorittaa vain pätevä asiantuntija. Sähköasennukset ja liitännät saa suorittaa vain sähköasentaja paikallisten määräysten mukaisesti.

TAKUU

Takuu ja vastuu eivät ole voimassa, jos vahingot aiheutuvat seuraavista syistä:

- Ilmanvaihtojärjestelmän tai ohjausyksikön epätarkoituksenmukainen käyttö
- Virheellinen tai määräysten vastainen asennus, käyttöönotto tai käyttö
- Kuljetusta, asennusta, käyttöä tai huoltoa koskevien ohjeiden laiminlyönti
- Rakenteelliset tai sähköiset muutokset tai ohjelmistoon tehdyt muutokset

KÄYTTÖTARKOITUS

Kaikkien Vallox-ilmanvaihtokoneiden tarkoitus on huolehtia tarpeenmukaisesta ja jatkuvasta ilmanvaihdosta siten, että ihmiset ja rakenteet pysyvät terveinä.



TÄRKEÄÄ

Jotta sisäilma pysyisi terveellisenä ja myös asunnon rakenteiden kannalta hyvänä, ilmanvaihdon on toimittava jatkuvasti. Ilmanvaihto kannattaa pitää päällä myös pidempien lomien aikana. Näin sisäilma pysyy raikkaana eikä sen mahdollinen kosteus pääse tiivistymään ilmanvaihtokanavistoon ja rakenteisiin. Samalla myös kosteusvaurioiden riski pienenee.



HUOMAA

Tarvittaessa löydät lisätietoa osoitteesta www.vallox.com



VAROITUS

Konetta ei ole tarkoitettu lasten (alle 8 v.) tai sellaisten henkilöiden käyttöön, joiden aistit, fyysiset ominaisuudet, henkiset ominaisuudet tai tiedon ja kokemuksen puute rajoittavat koneen turvallista käyttöä.

Nämä henkilöt voivat käyttää konetta turvallisuudesta vastaavan henkilön valvonnassa tai ohjeiden mukaisesti.

Lapsia on valvottava, etteivät he leiki laitteella.

ILMANVAIHTOKONEEN POISTAMINEN KÄYTÖSTÄ

Älä hävitä sähkölaitetta talousjätteen mukana. Seuraa paikallisia lakeja ja määräyksiä tuotteen turvallisesta ja ympäristöystävällisestä hävittämisestä.

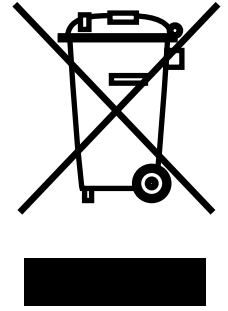

OHJEESSA KÄYTETTÄVÄT TURVALLISUUSMERKIT



VAARA

Ilmaisee vaaratekijää, joka johtaa kuolemaan tai vakavaan vammaan, ellei vaaraa vältetä.



VAROITUS

Ilmaisee vaaratekijää, joka voi johtaa kuolemaan tai vakavaan vammaan, ellei vaaraa vältetä.



HUOMIO

Ilmaisee vaaratekijää, joka voi johtaa vähäiseen tai kohtalaiseen vammaan, ellei vaaraa vältetä.



TÄRKEÄÄ

Ilmaisee vaaratekijää, joka voi johtaa omaisuuden vahingoittumiseen tai tietojen katoamiseen, ellei vaaraa vältetä.



HUOMAA

Ilmaisee erityisen tärkeää tietoa tuotteesta.



VIHJE

Antaa lisätietoa tuotteen käyttämisestä ja hyödyistä.

MYVALLOX CONTROL -OHJAIMEN YHTEENSOPIVUUS

Ohjain on yhteensopiva kaikkien MyVallox-ilmavaihtokoneiden kanssa.

JÄRJESTELMÄKUVAUS

1. Internet
2. WLAN
3. Reititin
4. WLAN/LAN
5. Lisäkatkaisija
6. Anturit

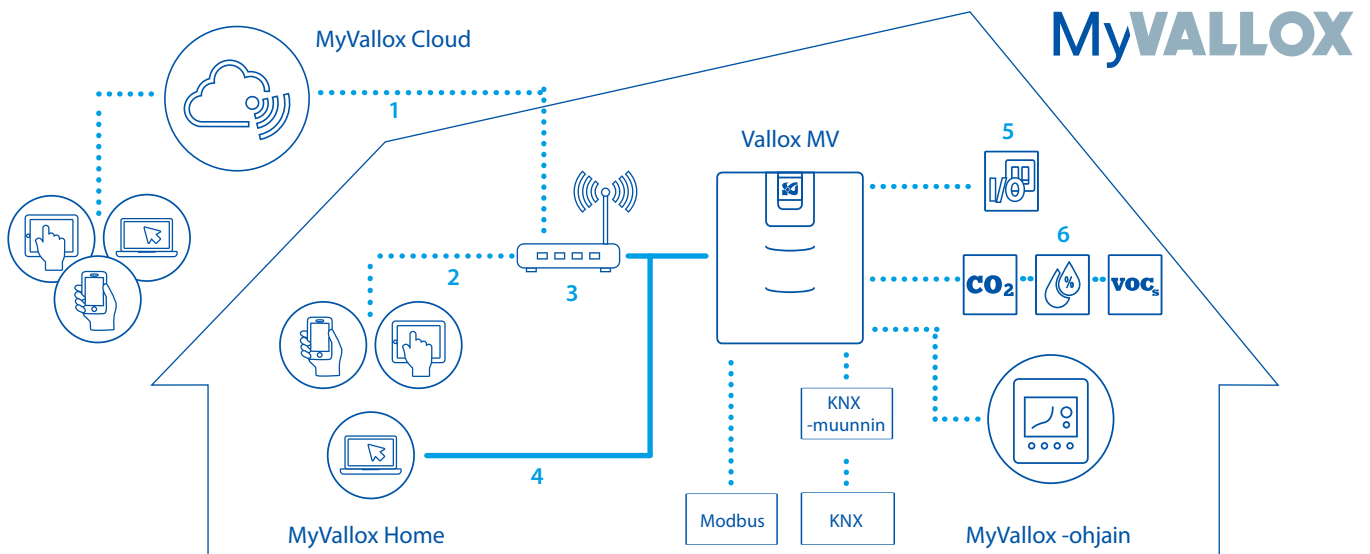

ILMANVAIHTOKONEEN OHJAAMINEN

Ilmanvaihtokoneen ohjausvaihtoehdot

Voit ohjata Vallox-ilmanvaihtokoneen toimintaa seuraavilla tavoilla:

- Rakennukseen asennetun ohjaimen kautta
- MyVallox Home -lähiverkkoyhteyden ja MyVallox Home/Cloud -käyttöliittymän kautta
- MyVallox Cloud -pilvipalvelun ja MyVallox Home/Cloud -käyttöliittymän kautta
- Kaukovalvonnan tai kiinteistöautomaation jännite- tai Modbus-viesteillä

Sisäänrakennetun hiilidioksidi- ja kosteusanturin lisäksi tarvittavaa ilmanvaihtoa voidaan säätää automaattisesti myös lisävarusteina saatavien ulkoisten hiilidioksidi-, VOC- ja kosteusantureiden avulla. Tällöin ilmanvaihto säilyy optimaalisena asunnon ollessa tyhjiälläänkin.

Viikkokello-toiminnolla voit luoda juuri omaan elämänrytmiisi sopivan ilmanvaihto-ohjelman.



HUOMAA
MyVallox Cloud/
Home -ohjeet löytyvät
osoitteesta
vallox.techmanuals.
info/ValloxMV/FIN/help/
webhelp

ILMANVAIHTOKONEEN YHDISTÄMINEN PILVIPALVELUUN

Ilmanvaihtokoneen voi yhdistää MyVallox Cloud -pilvipalveluun. Pilvipalvelun avulla voit säätää ilmanvaihtoa esimerkiksi älypuhelimien tai tabletin avulla myös etänä. Lisäksi koneen ohjelmistot päivittyvät automaattisesti pilvipalvelun kautta. Pilvipalveluun liittyminen tapahtuu yhdistämällä ilmanvaihtokone LAN:in kautta Internetiin ja rekisteröimällä kone pilvipalveluun. Samalla luot itsellesi MyVallox Cloud-tilin. Tutustu palveluun tarkemmin osoitteessa www.myvallox.com.

Kun haluat rekisteröidä Vallox-ilmanvaihtokoneen MyVallox Cloud -pilvipalveluun:

















1. Kytke verkkokaapeli Vallox-ilmanvaihtokoneen harmaaseen liittimeen ja toinen pää reitittimeen.
2. Avaa tietokoneen verkkoasetukset valitsemalla **Käynnistä → Tietokone → Verkko**. Näet tietokonekuvakkeen, jossa lukee Vallox ja numerosarja. Avaa MyVallox Home -käyttöliittymä kaksoisnapsauttamalla kuvaketta. MyVallox Home -käyttöliittymä avautuu.

TAI

Valitse MyVallox Control -ohjaimesta **Huoltovalikko → Diagnostiikkanäyttö → IP-osoite**. Kirjoita IP-osoite selaimen ja paina **Enter**. MyVallox Home -käyttöliittymä avautuu.

3. Valitse **Erikoistoiminnot**.
4. MyVallox Cloud -alue avautuu ja näet, oletko jo kirjautunut pilvipalveluun.
5. Valitse **Yhdistä**.
6. MyVallox Cloud -pilvipalvelun rekisteröitymissivu avautuu ilmanvaihtokoneen ID eli laitteen yksilöivä tunnistenumero generoituu kenttään automaattisesti.
7. Syötä lomakkeeseen seuraavat tiedot:
 - **Ilmanvaihtokoneen nimi** — Kirjoita tähän kenttään haluamasi nimi ilmanvaihtokoneelle.
 - **Kieli** — Valitse valikosta haluamasi kieli
 - **Maa** — Valitse valikosta haluamasi maa
 - **Valitse käyttäjätunnus** — Kirjoita tähän kenttään haluamasi käyttäjätunnus.
 - **Sähköpostiosoite** — Kirjoita tähän kenttään haluamasi sähköpostiosoite.
 - **Salasana** — Kirjoita tähän kenttään haluamasi salasana.
 - **Salasana uudelleen** — Kirjoita tähän kenttään salasana uudelleen.
8. Valitse **Minulle saa lähettää ilmanvaihtokoneeseeni liittyviä tiedotteita** -valintaruutu, jos haluat saada sähköpostiisi ilmanvaihtokoneeseesi liittyviä tiedotteita.
9. Lue palvelun käyttöehdot ja valitse **Olen lukenut ja hyväksyn MyVallox Cloud -pilvipalvelun käyttöehdot**. Palvelun käyttö edellyttää käyttöehtojen hyväksymistä.
10. Valitse **Luo MyVallox Cloud -tili**. Ilmanvaihtokone muodostaa ainutkertaisen tunnisteen ja lähettää sen palveluun. Palvelu muistaa koneen, kun jatkossa kirjautut pilvipalveluun.
11. Saat sähköpostiosoitteeseesi vahvistusviestin. Napsauta viestin sisältämää linkkiä vahvistaaksesi sähköpostiosoitteesi ja kirjautuaksesi pilvipalveluun ensimmäisen kerran.
12. Kirjaututtuasi MyVallox Cloud -pilvipalvelu avautuu ja näyttää MyVallox Cloud -tilin aloitussivun selaimessasi.

OHJAIMEN PAINIKKEET

PAINIKE	KUVAUS
	Vaihda ilmanvaihdon tilaa -painikkeella voit vaihtaa ilmanvaihtokoneen käyttötilaa.
	Ilmanvaihdon tilan tiedot -painikkeella voit katsella käytössä olevan tilan tietoja.
°C	Lämpötila -painikkeella näet tietoja lämpötiloista ja antureista.
	Asetukset -painikkeella voit avata asetusvalikon.
	Paluu -painikkeella voit siirtyä valikossa taaksepäin.
	Nuoli vasemmalle -painikkeella voit siirtyä valikossa vasemmalle.
	Nuoli oikealle -painikkeella voit siirtyä valikossa oikealle.
	Hyväksy -painikkeella voit hyväksyä valitun vaihtoehdon.
	Hylkää -painikkeella voit hylätä valitun vaihtoehdon.
	Valitse -painikkeella voit valita halutun vaihtoehdon.
	Muokkaa -painikkeella voit muokata asetuksia.
	Plus -painikkeella voit: <ul style="list-style-type: none"> • Suurentaa valitun asetuksen arvoa. • Siirtyä valikossa seuraavaan vaihtoehtoon. • Siirtyä yhden päivän näkymästä viikkonäkymään lämpötilan, suhteellisen ilmankosteuden, hiilidioksidi- tai VOC-pitoisuuden kuvaajissa.
	Miinus -painikkeella voit: <ul style="list-style-type: none"> • Pientää valitun asetuksen arvoa. • Palata valikossa edelliseen vaihtoehtoon. • Siirtyä viikkonäkymästä yhden päivän näkymään lämpötilan, suhteellisen ilmankosteuden, hiilidioksidi- tai VOC-pitoisuuden kuvaajissa.
	Nuoli ylös -painikkeella voit siirtyä valikossa ylöspäin.
	Nuoli alas -painikkeella voit siirtyä valikossa alaspäin.
	Tilastot -painikkeella voit avata lämpötilan, suhteellisen ilmankosteuden, hiilidioksidi- tai VOC-pitoisuuden kuvaajat (1 päivä/viikko).
	Tämä kuvake ilmaisee, että ominaisuuden käyttö on estetty käyttämälläsi käyttäjätasolla.

MyVALLOX
CONTROL

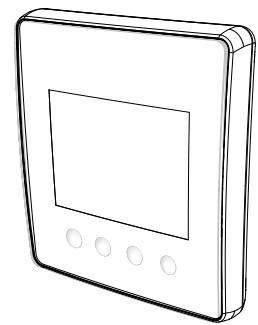

HUOMAA
MyVallox Control -ohjain sisältää viereisessä taulukossa kuvatut painikkeet. Voit painaa graafisen käyttöliittymän painikkeita ohjaimen näytön alla olevilla painikkeilla. Ohjaimessa ei ole kosketusnäyttöä.

KONEEN KÄYNNISTÄMINEN JA SAMMUTTAMINEN

Koneen ohjelmisto

Suosittellemme käyttämään aina viimeisintä ohjelmistoversiota. Tarkista ja lataa viimeisin versio osoitteessa

<http://www.cloud.vallox.com>

joko ennen käyttöönottoa tai välittömästi sen jälkeen.

Ilmanvaihtokoneen ohjelmistoversio näkyy ohjaimen näytöllä, kun laitteen virtajohto kytketään verkkopistokkeeseen tai tehdasasetukset palautetaan. Voit tarkistaa sen myös Huoltovalikon **Koneen tiedot** -näytössä.

Koneen ohjelmiston päivittäminen

1. Irrota ilmanvaihtokoneen pistoke seinästä tai ota sulake pois päältä.
2. Kytke tietokone ilmanvaihtokoneen ohjaimen USB MicroB -liittimellä.
3. Käynnistä ilmanvaihtokone. Ohjaimen tulee näkyviin USB-merkki, eikä ilmanvaihtokoneen ohjainta voi käyttää, kun se on kytkettynä tietokoneeseen.
4. Siirrä lataamasi päivitys ilmanvaihtokoneeseen. Kopioi lataamasi päivitystiedosto HSWUPD.BIN (HUOM! älä muuta tiedoston nimeä!) ohjaimen juurikansioon (ohjain näkyy tietokoneessasi massamuistina tai siirrettävänä levynä). Kun tiedosto on latautunut ohjaimen irrota USB-kaapeli. Tämän jälkeen ohjain lataa hetken päivitystä. Ohjain alkaa nyt ladata päivitystiedostoa emokortille. Tämä saattaa kestää useita tunteja. Ohjain on päällä, mutta sen käyttäminen ei ole suositeltavaa. Kun päivitys on valmis, kone käynnistyy uudelleen automaattisesti.

Koneen käynnistäminen

Kun käynnistät ilmanvaihtokoneen ensimmäisen kerran tai huoltotoimenpiteiden jälkeen, kytke koneen pistotulppa pistorasiaan ja kone käynnistyy.

Mikäli kone on sammutettu ohjaimesta (ks. Koneen sammuttaminen), voit käynnistää ilmanvaihtokoneen painamalla mitä tahansa ohjaimen painiketta.

Koneen sammuttaminen

Kun haluat sammuttaa ilmanvaihtokoneen:

- ☰ 1. Valitse nuolipainikkeilla **Sammuta kone**.
- 2. Valitse **Hyväksy**.
- 3. Vahvista valitsemalla **Hyväksy**. Ilmanvaihtokone on nyt sammutettu.



TÄRKEÄÄ
Ilmanvaihtokoneen
suositellaan olevan
jatkuvasti päällä.

KÄYTTÖÖNOTTOASETUKSET

Ilmanvaihtojärjestelmän käyttöönotossa määritetään seuraavat asetukset:

- käyttöliittymän kieli
- kellonaika ja päivämäärä
- pääkäyttäjän lukkokoodi
- mahdollinen lapsilukko
- puhaltimien asetukset
- käyttötilojen asetukset, kuten lämpötila.

Ilmanvaihtoasentajan tulee tehdä puhaltimien asetukset ilmanvaihtosuunnitelman perusteella. Älä muuta näitä asetuksia.

1. Käynnistä Vallox-ilmanvaihtokone.
2. Kun käynnistät koneen ensimmäisen kerran, ohjaimessa näkyy kielivalikko.

Valitse kieli

1. Valitse nuolipainikkeilla haluamasi kieli.
2. Valitse **Hyväksy**.
3. Kieli on nyt asetettu ja ohjain siirtyy kellonajan asetuksiin.

Aseta kellonaika

1. Aseta tunnit **Plus**- tai **Miinus**-painikkeilla.
2. Valitse **Nuoli oikealle**.
3. Aseta minuutit **Plus**- tai **Miinus**-painikkeilla.
4. Kellonaika on nyt asetettu.
5. Siirry seuraavaan vaiheeseen valitsemalla **Nuoli oikealle**.

Aseta 24 tai 12 tunnin kello

Oletusarvoisesti käytössä on 24 tunnin kello.

Kun haluat ottaa 12 tunnin kellon käyttöön:

1. Valitse **Nuoli alas**. **24 h** -asetuksen arvoksi muuttuu **Pois**.
2. Siirry seuraavaan vaiheeseen valitsemalla **Nuoli oikealle**.

Aseta kesäaikaan siirtyminen

Oletusarvoisesti automaattinen siirtyminen kesäaikaan on käytössä.

Kun haluat käyttää manuaalista kesäaikaan siirtymistä, toimi seuraavasti:

1. Valitse **Nuoli alas**. **Kesäaika**-asetuksen arvoksi muuttuu **Pois**.
2. Manuaalinen kesäaikaan siirtyminen on nyt asetettu.
3. Siirry seuraavaan vaiheeseen valitsemalla **Nuoli oikealle**.



VIHJE

MyVallox Control -ohjain siirtyy automaattisesti lepotilaan, kun Näytön asetuksissa asetettu Torkkuaika on kulunut. Voit herättää ohjaimen painamalla mitä tahansa sen painiketta.

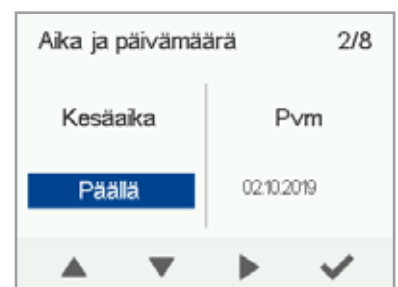
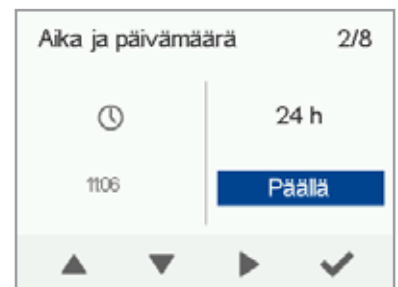
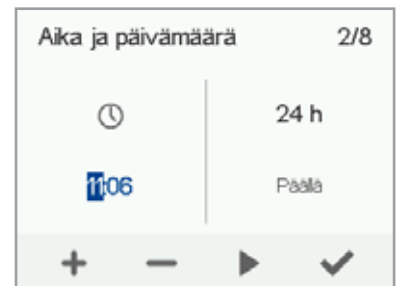
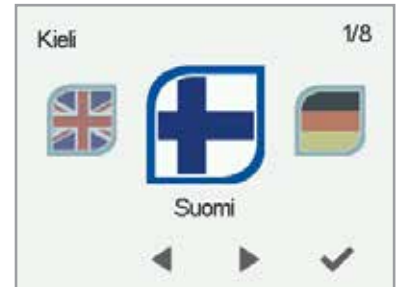

Aseta päivämäärä

1. Aseta päivä **Plus-** tai **Miinus-**painikkeilla.
2. Valitse **Nuoli oikealle**.
3. Aseta kuukausi **Plus-** tai **Miinus-**painikkeilla.
4. Valitse **Nuoli oikealle**.
5. Aseta vuosi **Plus-** tai **Miinus-**painikkeilla.
6. Valitse **Hyväksy**.
7. Päivämäärä on nyt asetettu.

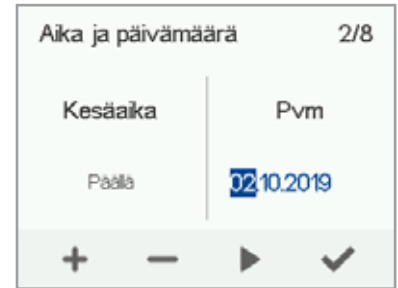

i **VIHJE**
Voit selata **Aika ja päivämäärä** -asetuksia **Nuoli oikealle** -painikkeella.

Käyttäjätaso

Käyttäjätasoja on kolme:

- **Laaja** - Käyttäjä voi muokata ilmanvaihtokoneen kaikkia asetuksia.
- **Normaali** - Käyttäjä voi tarkastella ilmanvaihtokoneen tietoja ja muokata sen asetuksia rajoitetusti.
- **Suppea** - Käyttäjä voi vaihtaa ilmanvaihdon tilaa ja tarkastella ilmanvaihtokoneen tietoja.

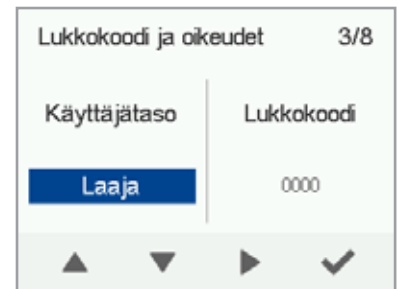

Lisätietoja käyttäjätasoista on luvussa Käyttäjätasokaaviot.

1. Aseta käyttäjätaso **Nuoli**-painikkeilla.
2. Käyttäjätaso on nyt asetettu.

Siirry seuraavaan vaiheeseen valitsemalla **Nuoli oikealle**.

Voit kirjoittaa asettamasi lukkokoodin tähän:

Lukkokoodi

HUOMAA
Oletusarvoisesti lukkokoodi on **0000** eli lukkokoodin kysely ei ole käytössä..

1. Jos haluat asettaa lukkokoodin paina **Muokkaa-** painiketta.
2. Aseta lukkokoodin ensimmäinen numero **Nuoli**-painikkeilla. Siirry seuraavan numeron asettamiseen valitsemalla **Nuoli oikealle**.
3. Aseta lukkokoodin muut numerot vastaavalla tavalla kuin ensimmäinen.
4. Valitse **Hyväksy**.
5. Lukkokoodi on nyt asetettu.



Lapsilukko

Lapsilukko lukitsee ohjaimen näytön siten, että ilmanvaihtokoneelle ei voi summittaisella painelulla aiheuttaa vahinkoa.

1. Oletusarvoisesti lapsilukko on pois päältä. Ota lapsilukko käyttöön **Nuoli**-painikkeilla.
2. Valitse **Hyväksy**.
3. Lapsilukko on nyt asetettu.

VIHJE
Voit selata **Lukkokoodi ja oikeudet** -asetuksia **Nuoli oikealle** -painikkeella.

HUOMAA
Et voi vaihtaa lapsilukon avauskoodia. Se on aina 1001.

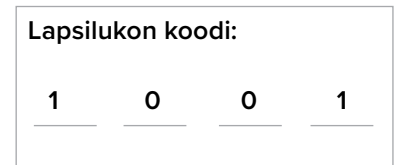
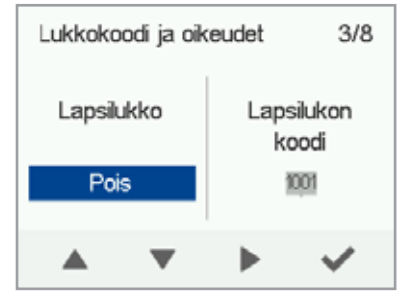

Puhaltimen perusasetukset

TÄRKEÄÄ
Säädä ilmavirrat ilmanvaihtosuunnitelman määrittämien arvojen perusteella. Pyri säätämään ilmavirrat siten, että vältät ilmavirtojen kuristamista venttiileistä. Näin saavutat mahdollisimman energiatehokkaan ratkaisun.

Aseta aluksi molemmat arvot niin lähelle ihanteellista arvoa kuin mahdollista puhallinkäyrästä katsomalla. Jos ilmavirtojen suhde on aluksi hyvin suuri, pakkasella ilmanvaihtokone saattaa tehdä ylimääräisiä sulatusjaksoja vaikeuttaen ilmavirtojen säätöä. Tarkista ilmavirrat mittaamalla ne venttiileistä ja tarvittaessa hienosäädä prosenttiarvoja.

HUOMAA
Jos ulkoilma on hyvin kylmää (alle -10 °C alumiinikennolla tai alle -3 °C muovikennolla), ilmanvaihtokone voi joutua sulattamaan lämmöntalteenottokennoa. Tällöin ilmavirtoja ei voi säätää ja ohjaimen näytössä näkyy **Sulattaa**-kuvake.



TÄRKEÄÄ
Ilmanvaihdon säätäjä tekee tulo- ja poistoilma-asetukset ilmanvaihtokoneen käyttöönoton yhteydessä. Älä tee muutoksia asetuksiin muutoin kuin ilmanvaihtokoneen uudelleensäätämisen yhteydessä. Ilmanvaihdon säätäminen ylipaineiseksi voi vahingoittaa talon rakenteita.

Tulo- ja poistoilmavirran säätäminen

1. Aseta tuloilmavirran teho prosentteina enimmäistehosta **Plus**- tai **Miinus**-painikkeilla. Puhaltimen kierrosnopeus (rpm) muuttuu prosenttiarvon perusteella.
2. Mittaa ja säädä tuloilmavirrat venttiileiltä oikeiksi.
3. Paina **Nuoli oikealle** -painiketta.

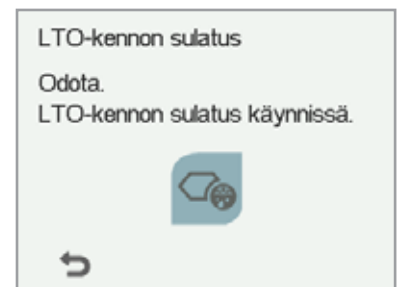

4. Aseta poistoilmapuhaltimen teho prosentteina enimmäistehosta **Plus-** tai **Miinus-**painikkeilla. Puhaltimen kierrosnopeus (rpm) muuttuu prosenttiarvon perusteella. Mittaa ja säädä poistoilmavirrat venttiileiltä oikeiksi.
5. Valitse **Hyväksy**. Tulo- ja poistoilmavirrat on nyt säädetty.
6. Merkitse asetetut prosenttiluvut mittauspöytäkirjaan. Älä muuta tulo- ja poistoilmapuhaltimien keskinäistä suhdetta tämän jälkeen. Suhde on nyt sama myös Poissa- ja Tehostus-profiileissa.

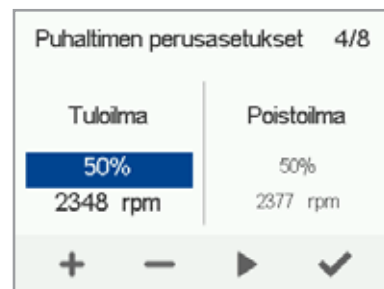

VIHJE

Voit selata **Puhaltimen perusasetukset** -asetuksia **Nuoli oikealle** -painikkeella.



HUOMAA

Mikäli ilmanvaihtokone on otettu käyttöön ennen ilmavirtojen säätämistä, ilmanvaihdon mittaus tehdään ilmamäärän säätö -valikon kautta (Ks. ”Asetusten tallennus ja palautus”). Silloin koneen asetukset ovat optimaaliset ilmavirtojen säätöä varten.



ILMANVAIHDON TILAT

Ilmanvaihtokoneen neljä tilaa



Kotona

Käytä tätä tilaa, kun asunnossa tai tiloissa oleskellaan.



Poissa

Käytä tätä tilaa, kun asunnossa tai tiloissa ei oleskella esimerkiksi matkan tai muun pidemmän poissaolon aikana.



Tehostus

Käytä tätä tilaa, kun asunnossa tai tiloissa on paljon ihmisiä, tai kun haluat tehostaa ilmanvaihtoa muista syistä.



Mukautettu

Käytä tätä tilaa esimerkiksi, kun sytytät takkaa. Tätä tilaa käytetään pääasiassa luomaan asuntoon hetkellinen ylipaine.



VIHJE

Käyttämällä Kotona-, Poissa- ja Tehostus-tiloja kulloisenkin tarpeen mukaan voit säästää energiaa.



TÄRKEÄÄ

Pitkäaikainen ylipaine voi vahingoittaa talon rakenteita.

Ilmanvaihdon tiloihin liittyvät symbolit

Ilmanvaihdon tilojen päänäytöissä käytetään seuraavia symboleja:

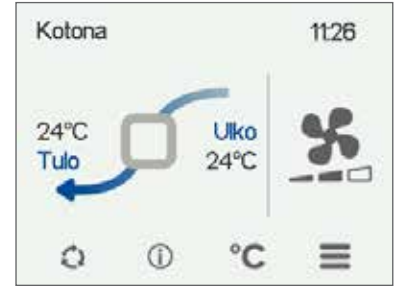

SYMBOLI	KUVAUS
	Käytössä on joko Kotona-, Poissa- tai Tehostus-tila. Viikkokello ei ole käytössä.
	Käytössä on joko Kotona-, Poissa- tai Tehostus-tila. Viikkokello on käytössä.
	Käytössä on Mukautettu-tila. Viikkokello on mahdollisesti –käytössä.
	Käytössä on joko Kotona-, Poissa- tai Tehostus-tila. Ohjelmoitava sisääntulo on aktivoitunut.
	Puhallinsymbolit ilmaisevat käytössä olevan tilan. <ul style="list-style-type: none"> • Puhallin ja yksi tummennettu palkki — Käytössä on Poissa-tila. • Puhallin ja kaksi tummennettua palkkia — Käytössä on Kotona-tila. • Puhallin ja kolme tummennettua palkkia — Käytössä on Tehostus-tila.
	Pisarasympolit kuvaavat ilman suhteellisen kosteuden tasoa. <ul style="list-style-type: none"> • Pisara ja yksi tummennettu palkki — Kosteusanturi on asennettu ja ilman suhteellinen kosteus on normaalilla tasolla. • Pisara ja kaksi tummennettua palkkia — Ilman suhteellinen kosteus on hieman kohonnut. Ilmanvaihtoa on tarvetta tehostaa. Jos puhallinnopeuden automaattinen säätö ilman suhteellisen kosteuden perusteella on päällä, ilmanvaihto tehostuu automaattisesti. • Pisara ja kolme tummennettua palkkia — Ilman suhteellinen kosteus on merkittävästi kohonnut. Puhallinnopeus tehostuu, jos automaattinen säätö on sallittu.
	CO2-symbolit kuvaavat ilman hiilidioksidi- tai VOC-pitoisuutta. <ul style="list-style-type: none"> • CO2 ja yksi tummennettu palkki — Hiilidioksidi- tai VOC-anturi on asennettu ja pitoisuus on normaali. • CO2 ja kaksi tummennettua palkkia — Hiilidioksidi- tai VOC-pitoisuus on hieman koholla. Puhallinnopeus tehostuu, jos automaattinen säätö on sallittu. • CO2 ja kolme tummennettua palkkia — Hiilidioksidi- tai VOC-pitoisuus on merkittävästi koholla. Puhallinnopeus tehostuu, jos automaattinen säätö on sallittu.

Taulu 2. Ilmanvaihdon tilojen symbolit

ILMANVAIHDON TILAN ASETUKSET



HUOMAA

Oletusarvoisesti Kotona-tilan puhallinnopeus on edellä asetetuista perusilmanvaihdon ilmavirroista suurempi prosenttiarvo. Suosittelemme tätä perusilmanvaihtomäärää Kotona-tilan asetukseksi. Kun olet asettanut Kotona-tilan puhallinnopeuden, Poissa-tilan puhallinnopeudeksi tulee oletusarvoisesti -30 % Kotona-tilan puhallinnopeudesta. Suosittelemme oletusarvoisia puhallinnopeuksia. Voit tarvittaessa kuitenkin muuttaa asetuksia.

Kotona- ja Poissa-tilat

Aseta tilan ilmanvaihtoasetukset seuraavasti:

1. Aseta tilan puhallinnopeus prosentteina enimmäistehosta **Plus-** tai **Miinus-**painikkeilla.
2. Tilan puhallinnopeus on nyt asetettu.
3. Siirry seuraavaan vaiheeseen valitsemalla **Nuoli oikealle**.
4. Aseta tilan haluttu tuloilman lämpötila-asetus **Plus-** tai **Miinus-**painikkeilla. Voit säätää lämpötila-asetusta välillä +5 °C – +25 °C.
5. Tilan tuloilman lämpötila-asetus on nyt asetettu.
6. Siirry seuraavaan vaiheeseen valitsemalla **Nuoli oikealle**.
7. Valitse **Nuoli-**painikkeilla, onko puhallinnopeuden automaattinen säätö ilman suhteellisen kosteuden perusteella päällä vai pois.
8. Puhallinnopeuden automaattinen säätö ilman suhteellisen kosteuden perusteella on nyt asetettu.
9. Siirry seuraavaan vaiheeseen valitsemalla **Nuoli oikealle**.
10. Valitse **Nuoli-**painikkeilla, onko puhallinnopeuden automaattinen säätö ilman hiilidioksidi- tai VOC-pitoisuuden perusteella käytössä vai ei.
11. Puhallinnopeuden automaattinen säätö ilman hiilidioksidi- tai VOC-pitoisuuden perusteella on nyt asetettu.
12. Valitse **Hyväksy**.
13. Siirry seuraavan tilan asetuksiin valitsemalla **Hyväksy**.



HUOMAA

Kun olet asettanut Kotona-tilan puhallinnopeuden, niin Tehostus-tilan puhallinnopeudeksi tulee oletusarvoisesti +30 % Kotona-tilan puhallinnopeudesta. Suosittelemme tätä puhallinnopeutta Tehostus-tilan asetukseksi. Voit tarvittaessa kuitenkin muuttaa sitä.

Tehostus-tila

Tehostus-tilan puhallinnopeus, tuloilman lämpötila-asetus, puhallinnopeuden säätö automaattisesti ilman suhteellisen kosteuden, hiilidioksidi- tai VOC-pitoisuuden perusteella asetetaan samalla tavoin kuin Kotona- ja Poissa-profiileissa. Tehostus-tilassa on lisäksi ajastustoiminnon asetus.

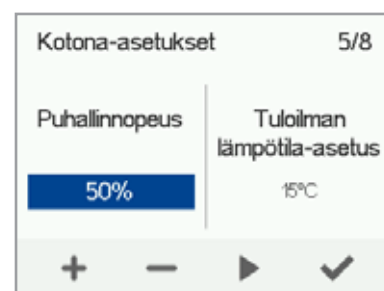

VIHJE

Voit selata Kotona-tilan -asetuksia Nuoli oikealle -painikkeella.

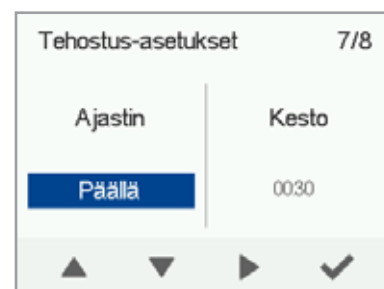

1. Valitse **Nuoli**-painikkeilla, onko tilan ajastustoiminto käytössä vai ei. Vaihtoehdot ovat:
 - **Päällä** — Kun ajastin on käytössä, Tehostus-tila on käytössä vain ajastimen määrittämän ajan.
 - **Pois** — Kun ajastin ei ole käytössä, Tehostus-tila on käytössä, kunnes vaihdat (tai viikkokello vaihtaa) tilaa.
2. Siirry seuraavaan vaiheeseen valitsemalla **Nuoli oikealle**.
3. Aseta tilan ajastuksen kesto aika tunteina ja minuutteina **Plus-** tai **Miinus-**painikkeilla.
4. Siirry seuraavaan vaiheeseen valitsemalla **Nuoli oikealle**.
5. Aseta tilan puhallinnopeus prosentteina enimmäistehosta **Plus-** tai **Miinus-**painikkeilla.
6. Tilan puhallinnopeus on nyt asetettu.
7. Siirry seuraavaan vaiheeseen valitsemalla **Nuoli oikealle**.
8. Aseta tilan haluttu tuloilman lämpötila-asetus **Plus-** tai **Miinus-**painikkeilla. Voit säätää lämpötila-asetusta välillä +5 °C – +25 °C.
9. Tilan tuloilman lämpötila-asetus on nyt asetettu.
10. Siirry seuraavaan vaiheeseen valitsemalla **Nuoli oikealle**.
11. Valitse **Nuoli**-painikkeilla, onko puhallinnopeuden automaattinen säätö ilman suhteellisen kosteuden perusteella päällä vai pois.
12. Puhallinnopeuden automaattinen säätö ilman suhteellisen kosteuden perusteella on nyt asetettu.
13. Siirry seuraavaan vaiheeseen valitsemalla **Nuoli oikealle**.
14. Valitse **Nuoli**-painikkeilla, onko puhallinnopeuden automaattinen säätö ilman hiilidioksidi- tai VOC-pitoisuuden perusteella käytössä vai ei.
15. Puhallinnopeuden automaattinen säätö ilman hiilidioksidi- tai VOC-pitoisuuden perusteella on nyt asetettu.
16. Siirry seuraavan tilan asetukseen valitsemalla **Hyväksy**.



VIHJE

Voit selata Tehostus- tai Mukautettu-asetuksia Nuoli oikealle -painikkeella.



VIHJE

Suosittellemme, että kasvatat Mukautettu-tilassa tuloilmapuhaltimen tehoa ylipaineen saamiseksi ilmanvaihtovyöhykkeelle. Emme suosittele poistoilmapuhaltimen tehon pienentämistä. Suositeltava kesto aika 15-30 min.

Mukautettu-tila

1. Valitse **Nuoli**-painikkeilla, onko tilan ajastustoiminto käytössä vai ei. Vaihtoehdot ovat:

Päällä — Kun ajastin on käytössä. Mukautettu-tila on käytössä vain ajastimen määrittämän ajan.

Pois — Kun ajastin ei ole käytössä. Mukautettu-tila on käytössä, kunnes vaihdat (tai viikkokello vaihtaa) tilaa.
2. Tilan ajastustoiminnon käyttö on nyt asetettu.
3. Siirry seuraavaan vaiheeseen valitsemalla **Nuoli oikealle**.
4. Aseta Mukautettu-tilan kesto aika minuuteissa **Plus-** tai **Miinus-**painikkeilla.
5. Mukautettu-tilan kesto aika on nyt asetettu.
6. Siirry seuraavaan vaiheeseen valitsemalla **Nuoli oikealle**.
7. Aseta Mukautettu-tilan tuloilmapuhaltimen teho prosentteina enimmäistehosta **Plus-** tai **Miinus-**painikkeilla.
8. Mukautettu-tilan tuloilmapuhaltimen teho on nyt asetettu.
9. Siirry seuraavaan vaiheeseen valitsemalla **Nuoli oikealle**.

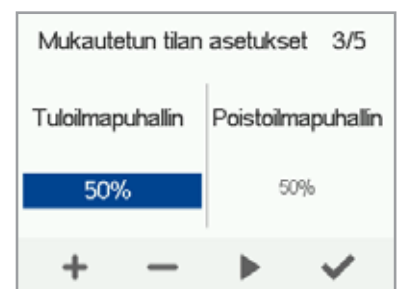
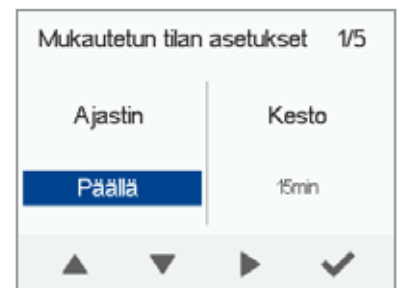

10. Aseta Mukautettu-tilan poistoilmapuhaltimen teho prosentteina enimmäistehosta **Plus-** tai **Miinus-** painikkeilla.
11. Mukautettu-tilan poistoilmapuhaltimen teho on nyt asetettu.
12. Valitse **Hyväksy**.



TÄRKEÄÄ

Jos Mukautettu-tilaa käytetään hetkellisen ylipaineen luomiseen, esim. takkakytkimenä, ajastustoiminnon saa kytkeä pois ainoastaan, mikäli ulkoisessa takkakytkimessä on ajastin.

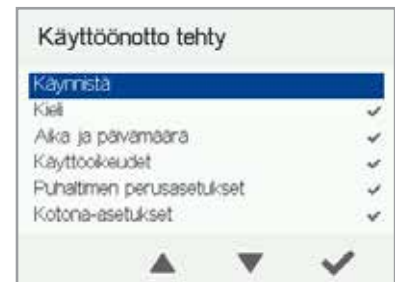

Viimeistely

Kun ohjatun käyttöönoton kaikki vaiheet on suoritettu, viimeistele käyttöönotto seuraavasti:

1. Jos haluat palata takaisin muuttamaan jotakin arvoa, siirry nuolipainikkeilla haluamallesi riville ja valitse **Hyväksy**.
2. Kun olet tyytyväinen asetuksiin, valitse nuolipainikkeilla **Käynnistä** ja valitse **Hyväksy**.

TILAN VAIHTAMINEN



1. Paina **Vaihda ilmanvaihdon tilaa** -painiketta, kunnes haluamasi ilmanvaihdon tilan kuvake näkyy näytössä.
2. Odota hetki, kunnes valitsemasi ilmanvaihdon tilan päänäkyvä näkyy näytössä.
3. Ilmanvaihdon tila on nyt vaihdettu.

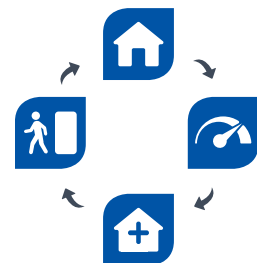

Kotona-, Poissa- ja Tehostus-tilojen tietojen selaaminen

Kun haluat selata ilmanvaihdon tilan perustietoja, toimi seuraavasti:

1. Avaa haluamasi ilmanvaihdon tilan päänäkyvä.
2. Valitse **Ilmanvaihdon tilan tiedot**.

Tilan ensimmäisellä tietonäytöllä on seuraavat tiedot:

- **Tuloilma** — Ilmaisee sisätiloihin puhallettavan ilman lämpötilan sekä tuloilman lämpötila-asetuksen (suluissa), jos tuloilma on lämpimämpää kuin sille asetettu arvo.
- **Ulkoilma** — Ilmaisee ulkoilman lämpötilan.



- **Puhallinnopeus** — Ilmaisee puhaltimen nopeuden. Jos ilmanvaihtokoneessa on automaattinen puhallinnopeuden tehostus käytössä, sille asetettu arvo näkyy suluissa ja sen jälkeen näytetään todellinen puhaltimen nopeus.
 - **LTO-kennon tila** — Ilmanvaihtokoneen lämmöntalteenottokennon tilat ovat:
 - **Lämmöntalteenotto** — Lämmöntalteenottokenno lämmitteää sisään virtaavaa ulkoilmaa.
 - **Viileäntalteenotto** — Lämmöntalteenottokenno viilentää sisään virtaavaa ulkoilmaa.
 - **Ohitus** — Sisään virtaava ulkoilma ohittaa lämmöntalteenottokennon.
 - **LTO-kennon sulatus käynnissä** — Lämmöntalteenottokennoa sulatetaan.
3. Siirry seuraavaan vaiheeseen valitsemalla **Nuoli oikealle**.

Tilan toisella tietonäytöllä on seuraavat tiedot:

- **Kosteus** — Ilmaisee korkeimman antureilta mitatun suhteellisen ilman kosteuden.
- **Hiilidioksidi** — Ilmaisee korkeimman antureilta mitatun hiilidioksidipitoisuuden. Jos VOC-anturi on asennettu, ilmaisee VOC-pitoisuuden.
- **Vaihda suodattimet** — Ilmaisee seuraavan suositellun suodattimien vaihtopäivän.
- **Käyttöaika** — Ilmaisee, kuinka kauan kone on ollut käytössä.

Mukautettu-tilan tietojen selaaminen

1. Avaa Mukautettu-tilan päänäkymä:
2. Valitse **Ilmanvaihdon tilan tiedot**.
3. Tilan tietonäytöllä on seuraavat tiedot:
 - **Kesto** — Ilmaisee asetetun Mukautettu-tilan keston, kun Mukautettu-tila otetaan käyttöön. Arvo ilmaistaan tunneissa ja minuuteissa.
 - **Jäljellä** — ilmaisee kuinka paljon Mukautettu-tilaa on jäljellä.
 - **Tuloilmap. nopeus** — Ilmaisee tuloilmapuhaltimen nopeuden prosenteissa suhteessa enimmäisnopeuteen.
 - **Poistoilmap. nopeus** — Ilmaisee poistoilmapuhaltimen nopeuden prosenteissa suhteessa enimmäisnopeuteen.

Ilmanvaihdon tilan asetusten muokkaaminen

1. Avaa haluamasi ilmanvaihdon tilan päänäkymä.
2. Valitse **Ilmanvaihdon tilan tiedot**.
3. Valitse **Muokkaa**.
4. Tee haluamasi muutokset asetuksiin kuten osiossa Ohjattu käyttöönotto-> Ilmanvaihdon tilan asetukset.

Poissa-tiedot	1/2
Tuloilma (15°C)	24°C
Ulkoilma	24°C
Puhallinnopeus	30%
Ohitus	

Poissa-tiedot	2/2
Kosteus	0%
CO ₂ Hiilidioksidi	0ppm
Vaihda suodattimet	30.01.2020
Käyttöaika	0pv 0v

Mukautettu-tiedot	1/2
Kesto	15min
Jäljellä	15min
Tuloilmapuhallin	50%
Poistoilmapuhallin	50%

Kotona	11:26
24°C Tulo	Ulko 24°C

Kotona-asetukset	1/4
Puhallinnopeus	Tuloilman lämpötila-asetus
50%	15°C

Kotona-asetukset	3/4
CO ₂	CO ₂
Päällä	Päällä

Mukautettu- ja Tehostus-tilojen ajastintoiminnot

Mukautettu- ja Tehostus-tiloissa voi muokata lisäksi ajastustoimintoa. Katso Ohjattu käyttöönotto-> Ilmanvaihdon tilan asetukset.

LÄMPÖTILAT JA ANTURIT

Lämpötilatietojen selaaminen

1. Valitse **Asetukset > Lämpötilat ja anturit**.
2. Valitse **Hyväksy**.

Lämpötilat ja anturit -yhteenvedonäytöllä on seuraavat tiedot:

- **Sisäilma** — Ilmaisee koneeseen virtaavan, sisätiloista poistettavan ilman lämpötilan.
- **Ulkoilma** — Ilmaisee ulkoa koneeseen virtaavan ilman lämpötilan.
- **Tuloilma** — Ilmaisee koneesta sisätiloihin virtaavan ilman lämpötilan.
- **Jäteilma** — Ilmaisee koneesta ulos virtaavan ilman lämpötilan.

VIHJE
Voit avata lämpötila- ja anturitiedot myös painamalla tilanäytön lämpötilapainiketta.



Lämpötilatilastojen selaaminen

1. Valitse **Asetukset > Lämpötilat ja anturit**.
2. Valitse **Hyväksy**.
3. Valitse **Tilastot**.
4. Näyttöön avautuu kuvaaja, joka kuvaa sisäilman lämpötilan edellisen 24 tunnin ajalta.
5. Voit vaihtaa näkymää viikko- ja päivätalaston välillä **Plus-** tai **Miinus-**painikkeilla.
6. **Nuoli-**painikkeilla voit siirtyä tarkastelemaan ulkoilman, tuloilman ja jäteilman lämpötilatilastoja.
7. Voit kussakin kohdassa vaihtaa näkymää viikko- ja päivätalaston välillä **Plus-** ja **Miinus-**painikkeilla.
8. Voit poistua valikosta **Paluu-**painikkeella.

HUOMAA.
Sähkökatkon jälkeen päivätalasto tyhjenee.



Sisäilman lämpötilan kuvaaja edelliseltä 24 tunnilta. Vastaavalla ruudulla esitetään myös ulko- ja tuloilma. Voit katsella kuvaajaa yhden päivän tai viikon jaksoissa.

Kosteus-, hiilidioksidi- ja VOC-anturien mittaamien pitoisuuksien selaaminen

Halutessasi selata yksittäisten anturien mittaamia pitoisuuksia:

1. Valitse **Asetukset > Lämpötilat ja anturit**.
2. Valitse **Hyväksy**.
3. **Lämpötilat ja anturit** -yhteenvetonäytöltä voit nuolipainikkeilla siirtyä tarkastelemaan kosteus-, hiilidioksidi- tai VOC-anturien mittaamia suhteellista kosteutta, hiilidioksidi- tai VOC-pitoisuutta. VOC-pitoisuus näytetään samassa näytössä kuin hiilidioksidipitoisuus.

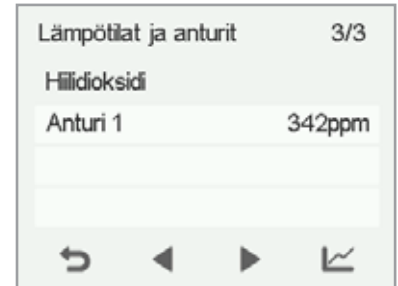
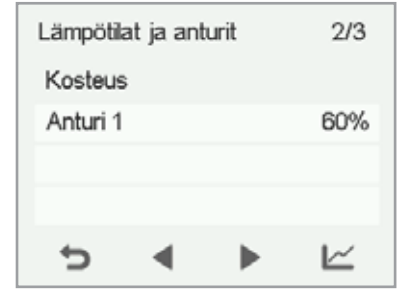

Halutessasi selata suhteellisen ilmankosteuden, hiilidioksidi- tai VOC-pitoisuuden tilastoja.

1. Paina haluamasi anturiryhmän kohdalla **Tilastot**.
2. Näyttöön avautuu kuvaaja, joka kuvaa ilman suhteellista kosteutta, hiilidioksidi- tai VOC-pitoisuutta edellisen 24 tunnin ajalta korkeimman pitoisuuden mitanneelta anturilta.
3. Voit vaihtaa näkymää viikko- ja päivätaloston välillä **Plus-** tai **Miinus-**painikkeilla.
4. Voit poistua valikosta **Paluu**-painikkeella.



HUOMAA

Sähkökatkon jälkeen päivätalasto tyhjenee.

Ilmankosteus-, hiilidioksidi- ja VOC-pitoisuustilastojen kuvaajat



Suhteellisen ilmankosteuden kuvaaja edelliseltä 24 tunnilta. Voit katsella kuvaajaa yhden päivän tai viikon jaksoissa.



Hiilidioksidi- tai VOC-pitoisuuden kuvaaja edellisen viikon ajalta. Voit katsella kuvaajaa yhden päivän tai viikon jaksoissa.

ASETUKSET

Suodatinasetukset

- ☰ 1. Valitse **Asetukset > Suodattimet**.
- 2. Valitse **Hyväksy**.
- 3. Suodattimen vaihdon yhteenvetönäytöllä on seuraavat tiedot:
 - **Muistutus** — Ilmaisee onko muistutus käytössä, pois käytöstä tai erikoistila.
 - **Vaihdettu** — Ilmaisee päivämäärän, jolloin suodattimet on viimeksi vaihdettu.
 - **Tuleva muistutus** — Ilmaisee päivämäärän, jolloin suodattimien vaihdosta seuraavan kerran muistutetaan.
 - **Muistutusväli** — Ilmaisee suodattimien vaihdon muistutusvälin kuukausina.
 - **Autom. nollausväli** — Ilmaisee päivien määrän, jolloin suodatinmuistutus on aktiivisena. Tämän jälkeen suodatinmuistutus kuittaautuu automaattisesti.



Suodattimien vaihdon muistutusvälin asettaminen

- ☰ 1. Valitse **Asetukset > Suodattimet**.
- 2. Valitse **Hyväksy**.
- ✎ 3. Valitse **Muokkaa**.
- 4. Aseta haluamasi muistutuksen kuukausimäärä Muistutusväli-kenttään **Nuoli**-painikkeilla. Voit asettaa muistutusväliksi arvon väliltä 1-12 kuukautta. Tehdasasetus on 6 kk.
- 5. Valitse **Hyväksy**.

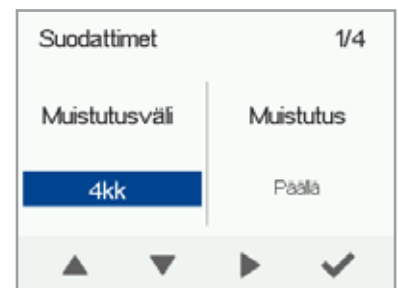

Suodattimien muistutuksen asettaminen

- ☰ 1. Valitse **Asetukset > Suodattimet**.
- 2. Valitse **Hyväksy**.
- ✎ 3. Valitse **Muokkaa**.
- 4. Valitse **Nuoli oikealle > Muistutus**. Valitse suodatinmuistutuksen tila:
 - **Päällä** — Suodatinmuistutus on käytössä ja kuittaus tapahtuu manuaalisesti.
 - **Pois** — Suodatinmuistutus on pois käytöstä.
 - **Erikoistila** — Suodatinmuistutus on käytössä ja kuittaus tapahtuu manuaalisesti tai viimeistään Autom. nollausväliin asetetun ajan kuluttua.
- 5. Valitse **Hyväksy**.

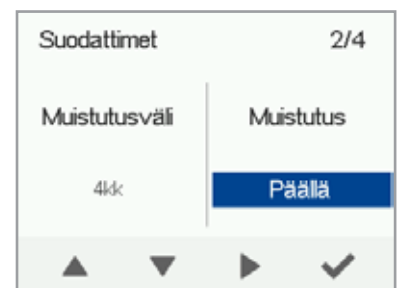

Suodattimien automaattisen nollausvälin asettaminen

1. Valitse **Asetukset > Suodattimet**.
2. Valitse **Hyväksy**.
3. Valitse **Muokkaa**.
4. Valitse **Nuoli oikealle > Autom. nollausväli**.
5. Aseta haluamasi automaattisen kuittauksen aika päivinä. Voit asettaa muistutusväliksi arvon väliltä 1-60 päivää. Tehdasasetus on 14 päivää.
6. Valitse **Hyväksy**.



HUOMAA.
Suodattimien automaattinen nollausväli on asetettavissa vain, mikäli muistutuksen tila on Erikoistila.



Suodattimien vaihtopäivän asettaminen

Suodattimien vaihtaminen kuvataan ohjeen kohdassa Huolto.

Kun olet vaihtanut suodattimet, aseta tieto vaihtopäivästä.

1. Valitse **Asetukset > Suodattimet**.
2. Valitse **Hyväksy**.
3. Valitse **Muokkaa**.
4. Valitse **Nuoli oikealle > Suodattimien vaihto**.
5. Valitse **Hyväksy**, mikäli haluat päivittää suodattimet vaihdetuiksi tänään.



HUOMAA.
Kone asettaa automaattisesti huoltomuistuttimen muistuttamaan suodattimien vaihdosta asettamasi muistutusvälin perusteella.

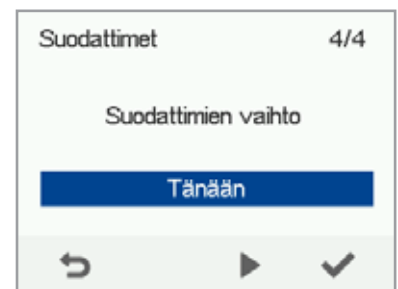

Suodattimien huoltomuistutin

Huoltomuistutin muistuttaa suodattimien vaihdosta ponnahdusikkunalla.

Voit kuitata huoltomuistuttimen viestin valitsemalla **Hyväksy**.

Paluu-painiketta painamalla voit siirtää muistutusta viikolla eteenpäin.

NÄYTÖN ASETUKSET

Torkkuajan asettaminen

- ☰ 1. Valitse **Asetukset > Näytön asetukset**.
- 2. Valitse **Hyväksy**.
- 3. Aseta Torkku aika minuuteissa **Plus-** tai **Miinus-** painikkeilla.
- 4. Valitse **Hyväksy**.

i **VIHJE**
MyVallox Control -ohjain siirtyy automaattisesti lepotilaan, kun asetettu Torkku aika on kulunut. Kun haluat herättää MyVallox Control -ohjaimen, paina mitä tahansa ohjaimen painiketta.

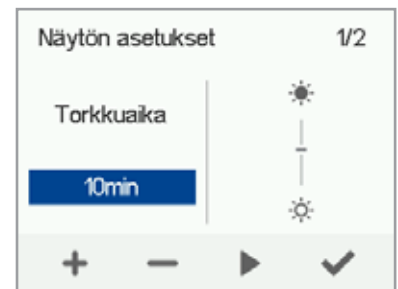
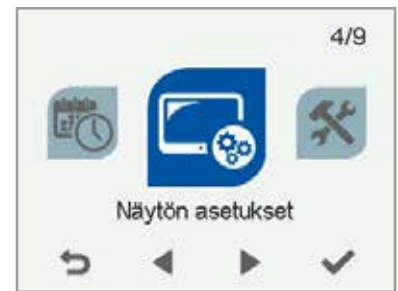

Näytön kirkkauden säätäminen

- ☰ 1. Valitse **Asetukset > Näytön asetukset**.
- 2. Valitse **Hyväksy**.
- 3. Valitse **Nuoli oikealle**.
- 4. Aseta näytön kirkkaus **Plus-** tai **Miinus-** painikkeilla.
- 5. Valitse **Hyväksy**.

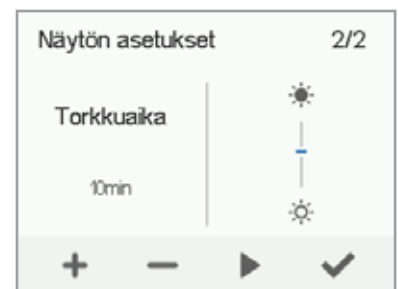

Käyttöliittymän kielen valitseminen

- ☰ 1. Valitse **Asetukset > Kieli**.
- 2. Valitse **Hyväksy**.
- 3. Valitse haluamasi kieli.
- 4. Valitse **Hyväksy**.

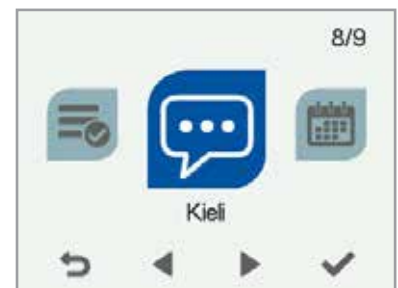

AIKA JA PÄIVÄMÄÄRÄ

Kellonajan ja päiväyksen asettaminen

Voit asettaa koneeseen seuraavat aika-asetukset:

- Kellonaika
- 24 tai 12 tunnin kello
- Automaattinen kesäaikaan siirtyminen
- Päivämäärä



HUOMAA

Koneen kellonaika kestää muutaman tunnin sähkökatkoksen.



Kellonajan asettaminen

1. Valitse **Asetukset > Aika ja päivämäärä**.
2. Valitse **Hyväksy**.
3. Aseta tunnit **Plus-** tai **Miinus-**painikkeilla.
4. Valitse **Nuoli oikealle**.
5. Aseta minuutit **Plus-** tai **Miinus-**painikkeilla.
6. Valitse **Hyväksy**.

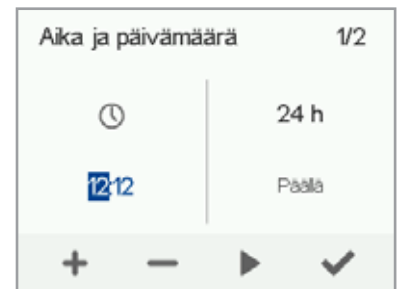

24 tai 12 tunnin kellon valitseminen

Oletusarvoisesti käytössä on 24 tunnin kello. Jos haluat ottaa 12 tunnin kellon käyttöön:

1. Valitse **Asetukset > Aika ja päivämäärä**.
2. Valitse **Hyväksy**.
3. Valitse **Nuoli oikealle**.
4. Valitse **Nuoli alas**. **24 h**-asetuksen arvoksi muuttuu **Pois**.
5. Valitse **Hyväksy**.

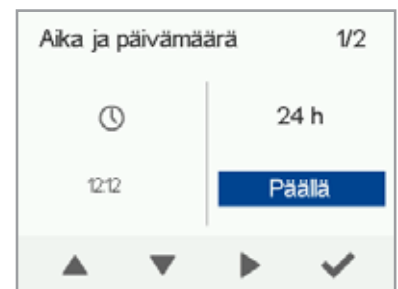

Automaattinen kesäaikaan siirtyminen

Oletusarvoisesti automaattinen kesäaikaan siirtyminen on käytössä. Kun haluat käyttää manuaalista kesäaikaan siirtymistä:

1. Valitse **Asetukset > Aika ja päivämäärä**.
2. Valitse **Hyväksy**.
3. Valitse **Nuoli oikealle**, kunnes näyttö 3/4 avautuu.
4. Valitse **Nuoli alas**. **Kesäaika**-asetuksen arvoksi muuttuu **Pois**.
5. Valitse **Hyväksy**.

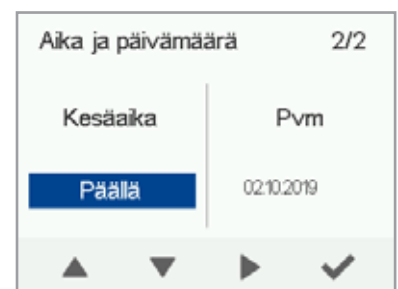

Päivämäärän asettaminen

1. Valitse **Asetukset > Aika ja päivämäärä**.
2. Valitse **Hyväksy**.
3. Valitse **Nuoli oikealle**, kunnes näyttö 4/4 avautuu.
4. Aseta päivä **Plus-** tai **Miinus-**painikkeilla.
5. Valitse **Nuoli oikealle**.
6. Aseta kuukausi **Plus-** tai **Miinus-**painikkeilla.
7. Valitse **Nuoli oikealle**.
8. Aseta vuosi **Plus-** tai **Miinus-**painikkeilla.
9. Valitse **Hyväksy**.

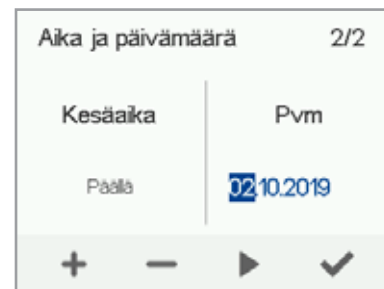

VIKKOKELLO

Viikkokellolla voit ohjelmoida ilmanvaihtokoneelle viikko-ohjelman, jonka mukaan kone ohjaa ilmanvaihtoa. Voit asettaa viikon jokaiselle tunnille yhden seuraavista tiloista:

- **Kotona** — Kotona-tila käytössä.
- **Poissa** — Poissa-tila käytössä.
- **Tehostus** — Tehostus-tila käytössä.
- **Mukautettu** - Mukautettu-tila käytössä.
- **Valmiustila** - Ilmanvaihtokone on sammutettu.
- **Tyhjä** — Edellinen tila käytössä.

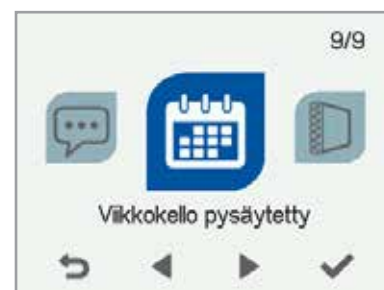

HUOMAA

Jos vaihdat tilaa manuaalisesti viikkokellon ollessa käytössä, niin valitsemasi tila on käytössä, kunnes viikkokelloon ohjelmoitu seuraava jakso alkaa.



TÄRKEÄÄ

Jotta sisäilma pysyisi terveellisenä ja myös asunnon rakenteiden kannalta hyvänä, **ilmanvaihdon on toimittava jatkuvasti**. Ilmanvaihto kannattaa pitää päällä myös pidempien lomien aikana. Näin sisäilma pysyy raikkaana eikä sen mahdollinen kosteus pääse tiivistymään ilmanvaihtokanavistoon ja rakenteisiin. Samalla myös kosteusvaurioiden riski pienenee.



TÄRKEÄÄ

Käytettäessä mukautettu-tilaa asuntoa ei tule pitää pitkäaikaisesti ylipaineisena.



VIHJE

Voit ottaa viikkokellon käyttöön tai poistaa sen käytöstä painamalla muutaman sekunnin ajan **Hyväksy**-painiketta Viikkokello-näytössä.

Mikäli kosteus-, hiilidioksidi- tai VOC-anturit ohjaavat ilmanvaihtoa, ne säätävät puhallinnopeutta riippumatta siitä, mikä tila on valittu manuaalisesti tai viikkokellolla.

Viikko-ohjelman asettaminen ja muokkaaminen

- ☰ 1. Valitse **Asetukset > Viikkokello päällä/pysäytetty.**
- 2. Valitse **Hyväksy.**
- 3. Valitse **Muuta viikkokelloa.**
- 4. Valitse **Hyväksy.**
- 5. Valitse **Nuoli oikealle** -painikkeella haluamasi päivä.
- 6. Valitse **Nuoli alas** -painikkeella haluamasi kellonaika.
- 7. **Valitse**-painikkeella voit selata ja valita ilmanvaihdon tilan, joka otetaan käyttöön valitsemanasi aikana. Kuvakkeet ovat:

-  Kotona-tila.
-  Poissa-tila.
-  Tehostus-tila.
-  Mukautettu-tila.
-  Valmiustila

- 8. Valittuasi viikkokelloon haluamasi tilat, valitse **Asetukset.**
- 9. Valitse **Hyväksy**, mikäli haluat tallentaa viikkokelloon tehdyt muutokset. Valitse **Hylkää**, mikäli et halua tallentaa viikkokelloon tehtyjä muutoksia. Valitse **Paluu**, mikäli haluat palata muokkaamaan viikkokelloa.

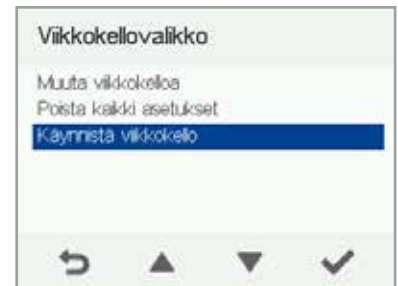
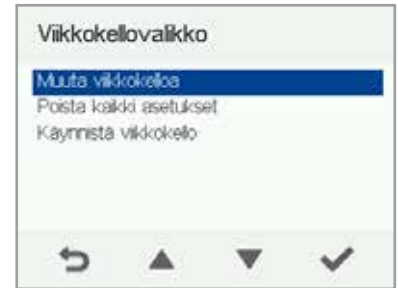

Viikkokellon ottaminen käyttöön

- ☰ 1. Valitse **Asetukset > Viikkokello pysäytetty.**
- ☰ 2. Valitse **Hyväksy.**
- ☰ 3. Valitse **Asetukset.**
- 4. Valitse **Käynnistä viikkokello.**
- 5. Valitse **Valitse.**
- 6. Ohjain vahvistaa viikkokellon olevan päällä.

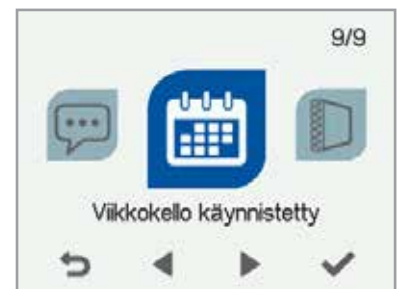

Viikkokellon poistaminen käytöstä

- ☰ 1. Valitse **Asetukset > Viikkokello käynnistetty.**
- 2. Valitse **Hyväksy.**
- 3. Valitse **Pysäytä viikkokello.**
- 4. Valitse **Hyväksy.**
- 5. Ohjain vahvistaa viikkokellon olevan pois päältä.
- 6. Viikkokello on nyt poistettu käytöstä. Mahdollisesti asettamasi viikko-ohjelma säilyy koneessa.

Viikkokellon asetusten poistaminen

Kun haluat poistaa asettamasi viikko-ohjelman:

1. Valitse **Asetukset > Viikkokello** käynnissä tai **Viikkokello pysäytetty**.
2. Valitse **Poista kaikki asetukset**.
3. Hyväksy viikko-ohjelman poisto valitsemalla **Hyväksy**. Viikkokellon asetukset on nyt poistettu.

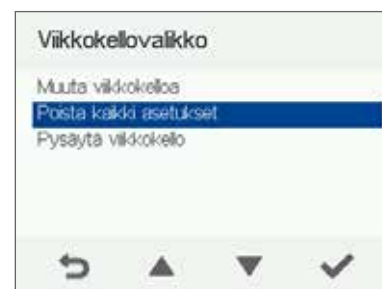

Esimerkki viikko-ohjelman asettamisesta

Tässä esimerkissä asetat seuraavan viikko-ohjelman:

- Ma-pe klo 8-17 olet *poissa* kotoa.
- Ma-pe klo 17- 7 olet *kotona*.
- La 8 - 17 olet *kotona*.
- La klo 18 - 20 olet *kotona* ja tarvitset ilmanvaihdon tehostusta esimerkiksi ruuanlaiton vuoksi.
- La klo 21 - ma klo 8 olet *kotona*.

Aseta viikkokello seuraavasti:

1. Avaa viikkokello.
2. Valitse maanantai ja tee seuraavat asetukset:
3. Kello 8, aseta Poissa-tila.
4. Kello 17, aseta Kotona-tila.
5. Tee maanantaita vastaavat asetukset myös muille arkipäiville.
6. Valitse lauantai ja tee seuraavat asetukset:
7. Kello 18, aseta Tehostus-tila.
8. Kello 21, aseta Kotona-tila.
9. Varmista, että viikkokello on käytössä.
10. Viikko-ohjelma on nyt asetettu.

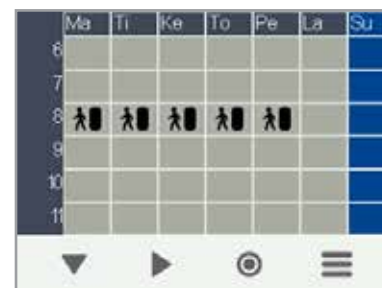

Yllä olevissa kuvissa viikkokello on asetettu esimerkin mukaisesti.



HUOMAA

Älä aseta erikseen jokaiselle tunnille ilmanvaihdon tilaa. Merkitse viikko-ohjelmaan vain ne tunnit jolloin haluat ilmanvaihdon tilan muuttuvan.

KONEEN SAMMUTTAMINEN

Kun haluat sammuttaa ilmanvaihtokoneen, toimi seuraavasti:

- ☰ 1. Valitse **Asetukset > Sammuta kone.**
- 2. Valitse **Hyväksy.**
- 3. Hyväksy koneen sammuttaminen valitsemalla **Hyväksy.**
- 4. Ilmanvaihtokone on nyt sammutettu.



TÄRKEÄÄ

Jotta sisäilma pysyisi terveellisenä ja asunnon rakenteiden kannalta hyvänä, ilmanvaihdon on toimittava jatkuvasti. Ilmanvaihto kannattaa pitää päällä myös pidempien lomien aikana. Näin sisäilma pysyy raikkaana, eikä sen mahdollinen kosteus pääse tiivistymään ilmanvaihtokanavistoon ja rakenteisiin. Samalla myös kosteusvaurioiden riski pienenee.



VIHJE

Jos haluat käynnistää ilmanvaihtokoneen uudelleen, paina mitä tahansa näppäintä.



VIANETSINTÄ



HUOMAA

Vikailmoitukset näkyvät ohjaimen näytössä sekä MyVallox Home- ja MyVallox Cloud -palveluissa.

VIKA	SYY	TOIMENPIDE
Vikailmoitus: Poistoilmapuhallin	Poistoilmapuhallin on pysähtynyt	Varmista, että puhallin on pysähtynyt. Puhaltimen johdotus ja toiminta on tarkistettava ja tarvittaessa puhallin on vaihdettava. Ota yhteys huoltoliikkeeseen.
Vikailmoitus: Tuloilmapuhallin	Tuloilmapuhallin on pysähtynyt	Varmista, että puhallin on pysähtynyt. Puhaltimen johdotus ja toiminta on tarkistettava ja tarvittaessa puhallin on vaihdettava. Ota yhteys huoltoliikkeeseen.
Vikailmoitus: Lämpötila-anturi 1/2/3/4/5	Käyttöliittymän ilmaisema lämpötila-anturi on vahingoittunut.	Anturin asennus on tarkistettava ja tarvittaessa anturi on vaihdettava. Ota yhteys huoltoliikkeeseen.
Vikailmoitus: Korkea tuloilman lämpötila	Tuloilman lämpötila on liian korkea.	Jälki- ja lisälämmitysvastuksen toiminta on tarkastettava. Ota yhteys huoltoliikkeeseen.
Vikailmoitus: Matala tuloilman lämpötila	Tuloilman lämpötila on liian matala.	Jälki- ja lisälämmitysvastuksen toiminta on tarkastettava. Varmista, että vastukset ovat päällä käyttöliittymässä. Ota tarvittaessa yhteys huoltoliikkeeseen.
Ilmanvaihtokone ei toimi, ohjain ei toimi.	Virran syöttö koneelle on katkennut tai oven turvakytkimen painin ei osu turvakyttimeen.	Tarkista: • Sulaketaulun sulake • Koneessa oleva lasiputkisulake. Ota yhteys huoltoliikkeeseen. • Paina turvakytkin pohjaan ja kokeile, käynnistyykö kone. Jos kone käynnistyy, varmista, että turvakytkimen painin painaa turvakytintä.
Ilmanvaihtokone toimii, ohjain ei toimi.	Ohjaimen 24 VDC -syöttö katkennut tai ohjain on vahingoittunut.	Tarkista koneen ja ohjaimen välinen johdotus. Ota yhteys huoltoliikkeeseen.
Ulkoisen anturi näyttää -48 °C:n lämpötilaa	Ulkoisen anturi on valittu käyttöön, mutta anturia ei ole asennettu tai se on vahingoittunut.	• Tarkista anturin asennus ja vaihda anturi tarvittaessa. Ota yhteys huoltoliikkeeseen. • Jos anturia ei ole asennettu, tarkista Ulkoisen lämpötila-anturin ohjaus ja muuta asetukseksi "Ei käytössä".

KÄYTTÄJÄTASOKAAVIOT

Laaja

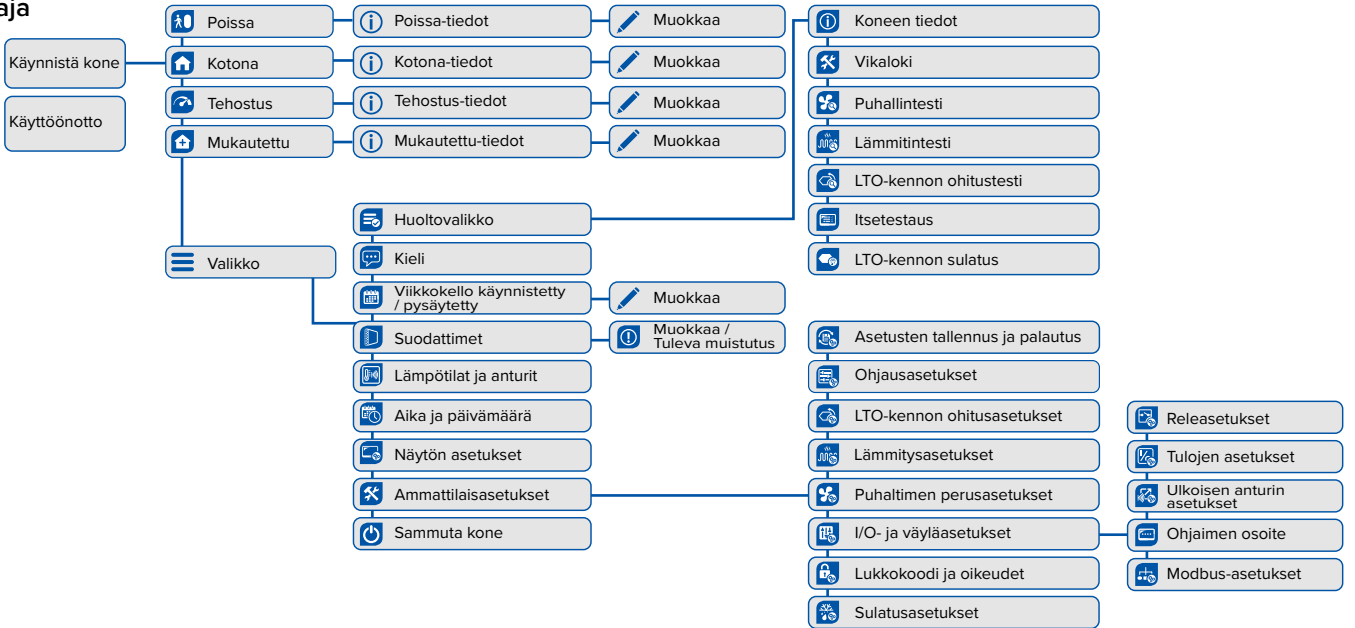

Normaali

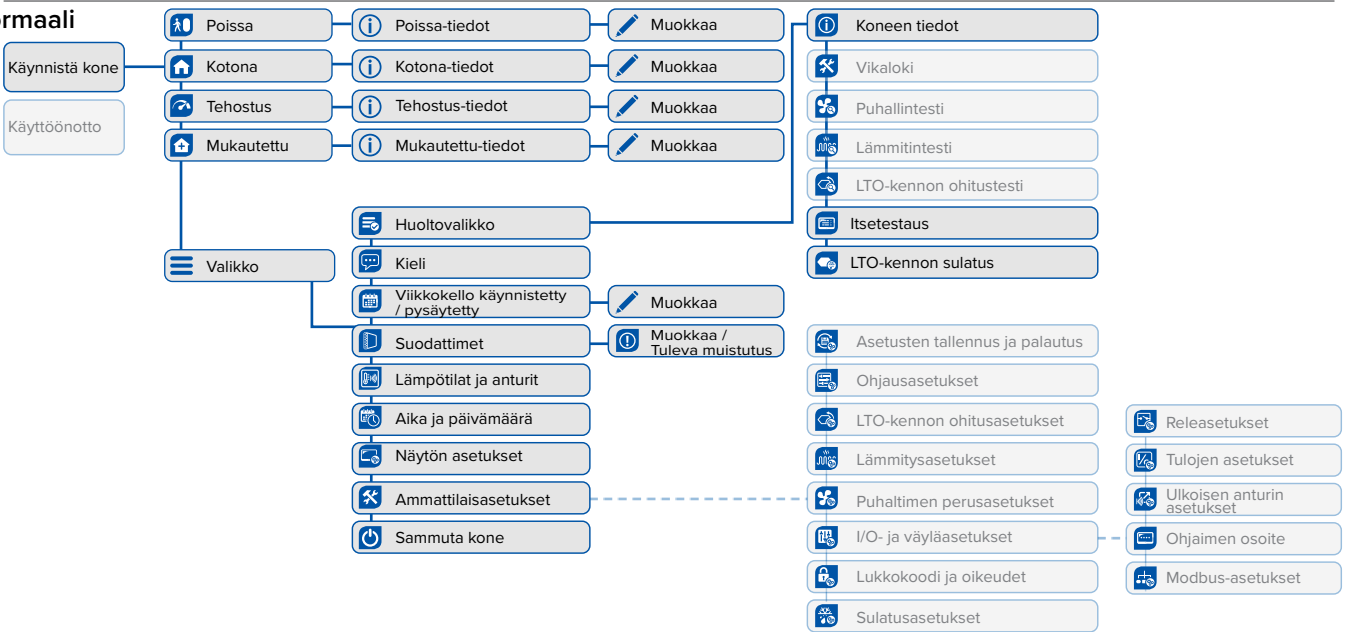

Suppea



VALLOX

www.vallox.com

Vallox Oy | Myllykyläntie 9-11 | 32200 LOIMAA | FINLAND