

VALLOX PUREO

Ny friskhet i verksamhetslokaler



VALLOX
HOME *of* FRESH AIR

LUFTBEHANDLINGS- AGGREGAT

för alla typer av kontorsobjekt

VALLOX Pureo

Vallox Pureo-modelluppsättningen inkluderar tre serier vars aggregat skiljer sig bland annat i fråga om kanalstosarnas placering och värmeåtervinningsteknik.

Tre serier i modelluppsättningen

Vallox Pureo-modelluppsättningen har tre olika serier:

- Vallox Pureo SX
- Vallox Pureo TX
- Vallox Pureo SR

I SX-serien är kanalstosarna på sidorna och i TX-serien upptill. Aggregaten i serierna SX och TX har en effektiv plattvärmväxlare. I aggregaten i SR-serien är kanalstosarna på sidorna och värmväxlaren roterar.

Alla aggregat har effektiv värmeåtervinning och som standard ett eftervärmningsbatteri med vätske-cirkulation. Aggregat som är utrustade med en plattvärmväxlare har dessutom ett avfrosthings- och bypasspjäll med tillhörande styrdon.

Designad för finländska förhållanden

Alla Vallox Pureo-luftbehandlingsaggregat är utformade för det krävande klimatet i Finland.

Aggregaten lämpar sig för till exempel kontor och affärsutrymmen, produktions- och lagerutrymmen, offentliga lokaler såsom daghem och skolor samt motions- och fritidslokaler. Aggregaten i SX-serien passar också för centraliserad ventilation i höghus.

Tack vare sin eleganta design kan aggregaten placeras på en synlig plats.

Struktur som uppfyller bestämmelserna

Vallox Pureo-luftbehandlingsaggregaten uppfyller alla klassificeringar som krävs i Finland och deras konstruktion är designad i enlighet med hygienstandarden VDI 6022.

Aggregaten har god ljud- och köldisolerering: höljets täthet (L1) och hållfasthet (D1) är av toppklass. Höljets goda täthet gör också att Vallox Pureo-aggregaten är tysta, så driftljudet är inte störande även om aggregatet är placerat i anslutning till ett arbetstrum eller ett rum där människor vistas.

Även när det gäller värmeisolering är Vallox Pureo-aggregaten de bästa som finns på marknaden – den termiska isoleringen är klass T2 och den termiska köldbryggan klass TB2. Filterklassen för läckageflödet är den högsta möjliga, det vill säga F9.

Mångsidiga styrfunktioner

Aggregatets styrfunktioner kan väljas enligt objekt och användning.

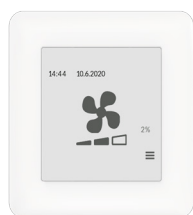

Vallox Pureo-kontrollpanel

Styrningen kan väljas så att den passar användningsobjektet.

Automationen kan ökas med givare.

Tack vare den modulära konstruktionen är det lätt att transportera även de stora Vallox Pureo-aggregaten till arbetsplatsen. Modulerna kopplas ihop i samband med monteringen.

Mantelns täthet (L1) och hållfasthet (D1) är av toppklass.

Den termiska isoleringen (T2) och termiska köldbryggan (TB2) är utmärkta.

Aggregaten kan underhållas från båda sidorna.

Kan kopplas till alla befintliga system för byggnadsautomation.

Leverans av aggregaten och tekniskt stöd från Loimaa.

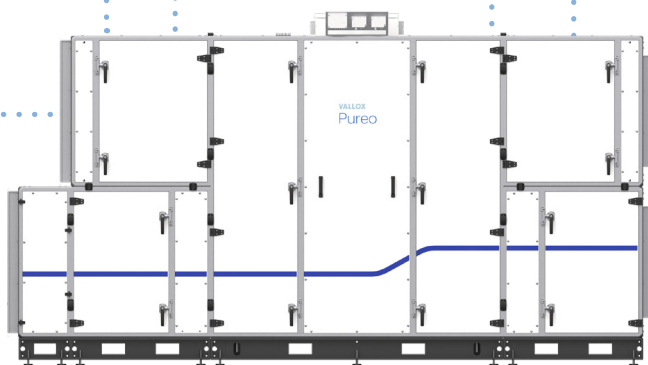

Vallox Pureo SX 1500

Aggregaten levereras antingen med uttagsplintar och utan automatik, eller med automatik med tillhörande el- och reglerapparater. En regulator försedd med Vallox Pureo-kontrollpanel med pekskärm kan kopplas till aggregaten. Aggregaten kan också kopplas till existerande system för byggnadsautomation. Automatiseringen kan utökas med närvarosensorer samt fuktighets-, CO₂- och VOC-givare.

Aggregatet kan underhållas från båda sidor och är enkelt att montera och underhålla

Vallox Pureo-aggregaten har en underhållslucka på bägge långsidorna, så de kan underhållas från båda sidorna. Du behöver alltså inte tänka på aggregatets utförande på förhand och platsen där aggregatet installeras kan väljas fritt.

De minsta Vallox Pureo-aggregaten levereras kompletta medan de största tack vare sin modulära konstruktion kan levereras i delar, vilket gör det enkelt att hantera dem på plats.

Lösning för olika ventilationsbehov

Genom att ändra på aggregatens utrustning kan vi hitta lösningar för olika objekt och användarnas behov, samt för krävande förhållanden. Det finns gott om tillvalsutrustning för Vallox Pureo-luftbehandlingsaggregaten. De är enkla att konfigurera med det molnbaserade dimensioneringsprogrammet Vallox MySelecta Pureo, där komponentförteckningen lätt kan skrivas ut.

Stöd och reservdelar snabbt och tillförlitligt från Loimaa

Reservdelar och tekniskt stöd fås från Vallox fabrik i Loimaa. Dessutom tillhandahåller vi ett omfattande nätverk för ibruktagnings och service runtom i Finland.



Läs mer på:

www.vallox.com/sv/vallox-pureo/





Standardutrustning

- EC-fläktar
- Automationscentral med uttagsplintar
- Påsfilter
- Eftervärmningsbatteri (vätska)
- Avfrostnings- och bypasspjäll med tillhörande styrdon (TX-serien, SX-serien)
- Interna givare (NTC10, PT1000)
- Justerbar sockel
- Säkerhetsbrytare
- Spjäll och ställdon (SR-serien, SX-serien)

Tillvalsutrustning



- El- och reglerapparater
- Luftflödesmätare
- Tryckskillnadsgivare med 5 kanaler
- Kanaltrycksgivare
- Ljuddämpare
- Kylradiator
- Ljuddämpar- och kylradiatormodul (SR-serien)
- Extra filter
- Uppvärmningsgrupp
- Givare (RH, CO₂, VOC)
- Elektrisk för- och eftervärmare
- Spjäll och ställdon (TX-serien)

TEKNISKA UPPGIFTER

	Vallox Pureo TX 350	Vallox Pureo TX 500	Vallox Pureo TX 900
<p>Alla modeller är utrustade med energisnåla EC-fläktar</p> <p>Standardutrustning ■</p> <p>Tillvalsutrustning ▲</p>			
Kanalstosarnas riktning	uppåt	uppåt	uppåt
Typ av värmeåtervinning	Plattvärmväxlare	Plattvärmväxlare	Plattvärmväxlare
Nominellt luftflöde (200 Pa) l/s	350	500	900
Bredd mm	1641	1852	2270
Höjd mm	1528	1662	2123
Djup mm	772	870	890
Vikt kg	275	403	532
Antal kanalstosar st.	4	4	4
Storlek på kanalstosar mm	ø 315	ø 315	ø 400
Utrustning			
EC-fläktar	■	■	■
Säkerhetsbrytare	■	■	■
Eftervärmare med vätskecirkulation	■	■	■
Automationscentral med uttagsplintar	■	■	■
Påsfiler		■	■
Kasettfilter	■		
Interna givare (NTC10)	■	■	■
Avlufts- och uteluftsspjäll med tillhörande styrdon	levereras separat	levereras separat	levereras separat
Elektrisk eftervärmare	▲	▲	▲
Kylradiator, med vattencirkulation, monteras i kanalen	▲	▲	▲
Kylradiator DX	▲	▲	▲
Ljuddämpare	▲	▲	▲
Kontrollpaket	▲	▲	▲
Pumpgrupp	▲	▲	▲
CO ₂ /VOC/RH%-givare	▲	▲	▲

Vallox Pureo TX 1300	Vallox Pureo TX 1800	Vallox Pureo SX 1000	Vallox Pureo SX 1500	Vallox Pureo SX 2000
				
uppåt	uppåt	mot sidan	mot sidan	mot sidan
Plattvärmväxlare	Plattvärmväxlare	Plattvärmväxlare	Plattvärmväxlare	Plattvärmväxlare
1300	1800	1000	1500	2000
2500	2500	3768	4209	4503
1980	1980	1320	1625	1930
1520	1780	1250	1500	1750
916	978	1123	1597	1867
4		4	4	4
800 x 400	1000 x 400	966 x 650	1271 x 955	1576 x 955
■	■	■	■	■
■	■	■	■	■
■	■	■	■	■
■	■	■	■	■
■	■	■	■	■
■	■	■	■	■
levereras separat	levereras separat	integrerat	integrerat	integrerat
▲	▲			
▲	▲	▲	▲	▲
▲	▲	▲	▲	▲
▲	▲	▲	▲	▲
▲	▲	▲	▲	▲
▲	▲	▲	▲	▲
▲	▲	▲	▲	▲

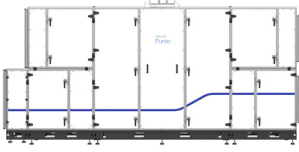
TEKNISKA UPPGIFTER

	Vallox Pureo SX 3000	Vallox Pureo SR 550	Vallox Pureo SR 1000
<p>Alla modeller är utrustade med energisnåla EC-fläktar</p> <p>Standardutrustning ■</p> <p>Tillvalsutrustning ▲</p>			
Kanalstosarnas riktning	mot sidan	mot sidan	mot sidan
Typ av värmeåtervinning	Plattvärmväxlare	Roterande värmväxlare	Roterande värmväxlare
Nominellt luftflöde (200 Pa) l/s	3000	550	1000
Bredd mm	4797	2445	2445
Höjd mm	2235	1015	1320
Djup mm	2100	795	1200
Vikt kg	2195	726	867
Antal kanalstosar st.	4	4	4
Storlek på kanalstosar mm	1881 x 955	661 x 950	966 x 650
Utrustning			
EC-fläktar	■	■	■
Säkerhetsbrytare	■	■	■
Eftervärmare med vätskecirkulation	■	■	■
Automationscentral med uttagsplintar	■	■	■
Påsfiler	■	■	■
Kasettfilter			
Interna givare (NTC10)	■	■	■
Avlufts- och uteluftsspjäll med tillhörande styrdon	integrerat	integrerat	integrerat
Elektrisk eftervärmare			
Kylradiator, med vattencirkulation, monteras i kanalen	▲	▲	▲
Kylradiator DX	▲	▲	▲
Ljuddämpare	▲	▲	▲
Kontrollpaket	▲	▲	▲
Pumpgrupp	▲	▲	▲
CO ₂ /VOC/RH%-givare	▲	▲	▲

Vallox Pureo SR 1500	Vallox Pureo SR 2000	Vallox Pureo SR 3000	Vallox Pureo SR 4500
			
mot sidan	mot sidan	mot sidan	mot sidan
Roterande värmeväxlare	Roterande värmeväxlare	Roterande värmeväxlare	Roterande värmeväxlare
1500	2000	3000	4500
2739	3033	3033	3033
1625	1930	2235	2845
1350	1600	1700	1850
1231	1479	1835	2826
4	4	4	4
1271 x 955	1576 x 955	1881 x 1260	2491 x 1565
■	■	■	■
■	■	■	■
■	■	■	■
■	■	■	■
■	■	■	■
■	■	■	■
integrerat	integrerat	integrerat	integrerat
▲	▲	▲	▲
▲	▲	▲	▲
▲	▲	▲	▲
▲	▲	▲	▲
▲	▲	▲	▲
▲	▲	▲	▲

MÅTT OCH KANALSTOSAR

VALLOX PUREO TX 350

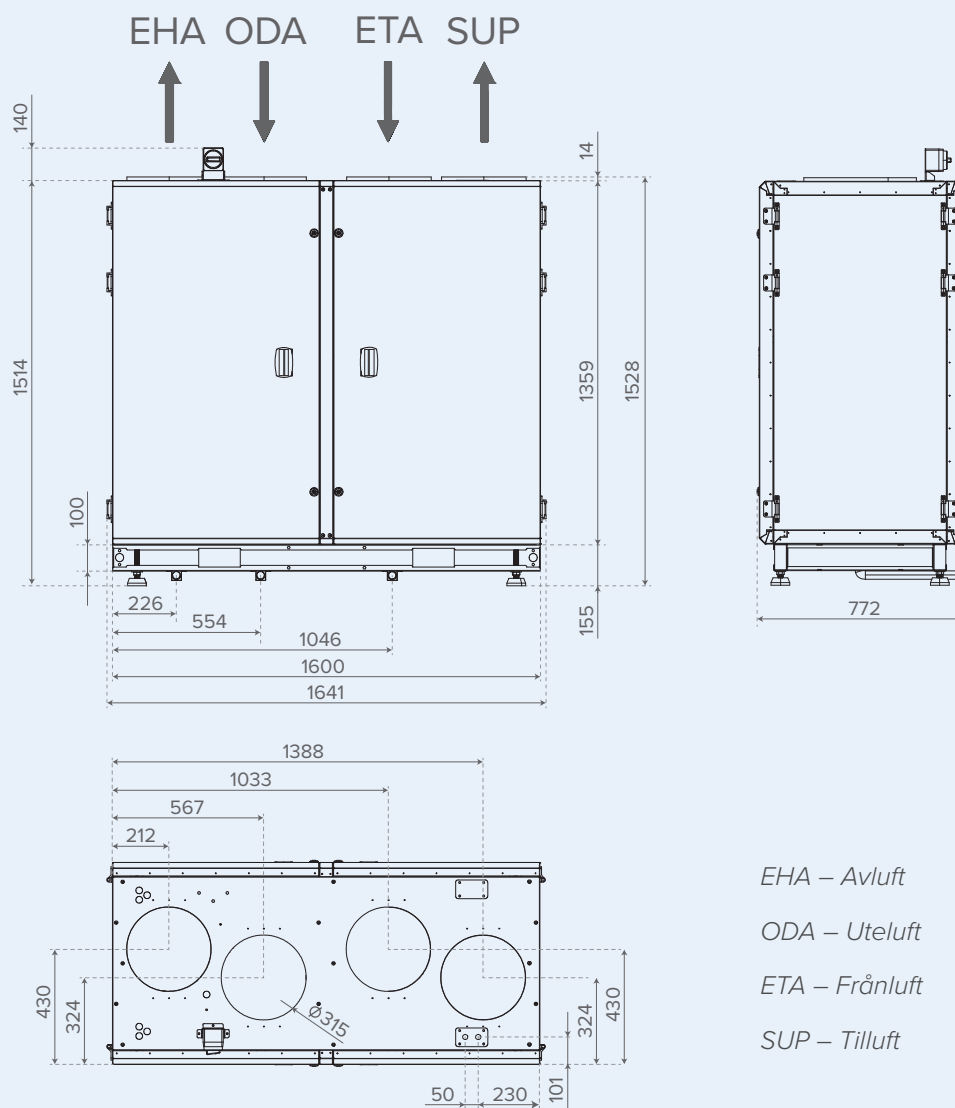

EHA – Avluft
 ODA – Utluft
 ETA – Frånluft
 SUP – Tilluft

VALLOX PUREO TX 500

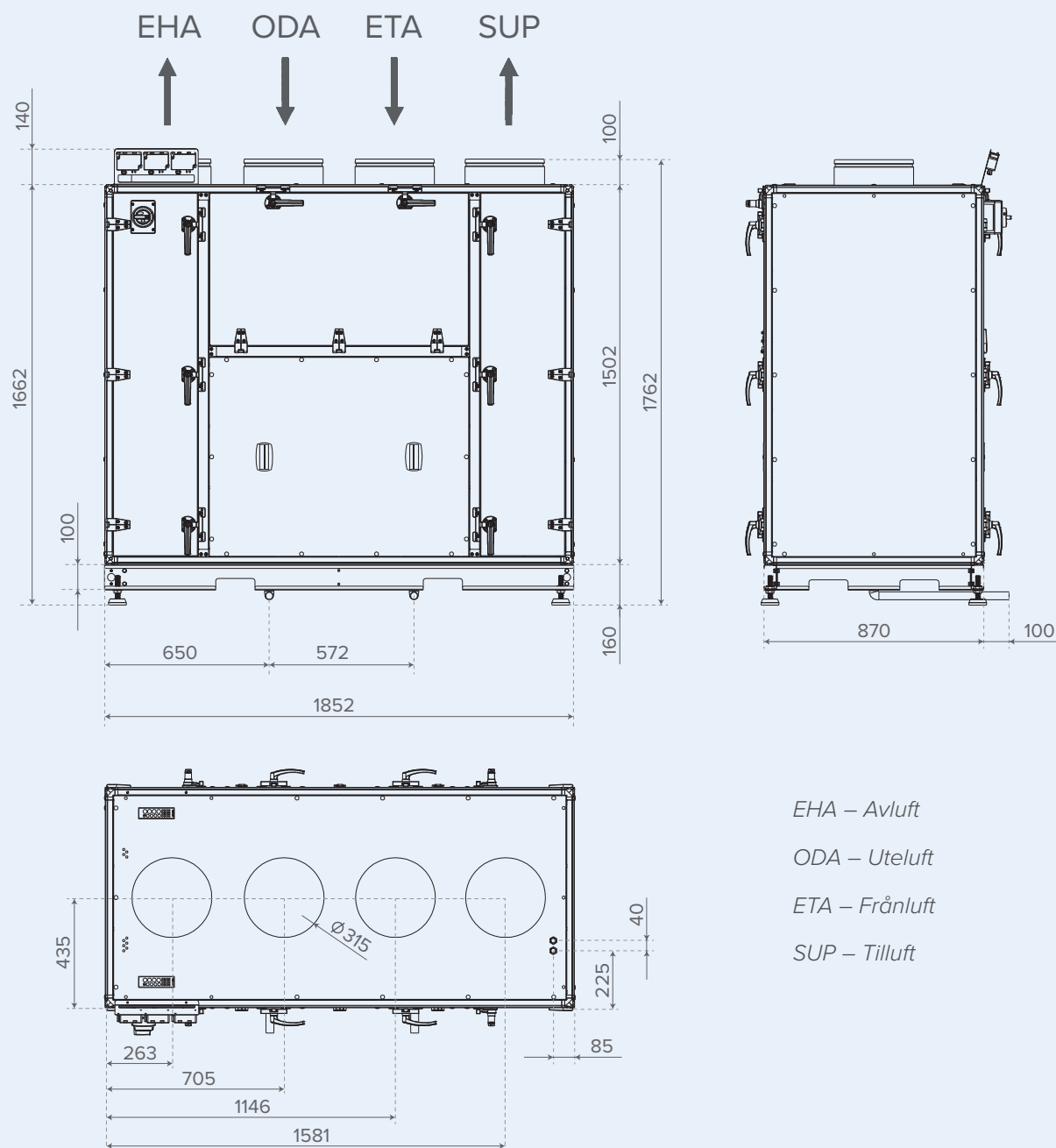

VALLOX PUREO TX 900

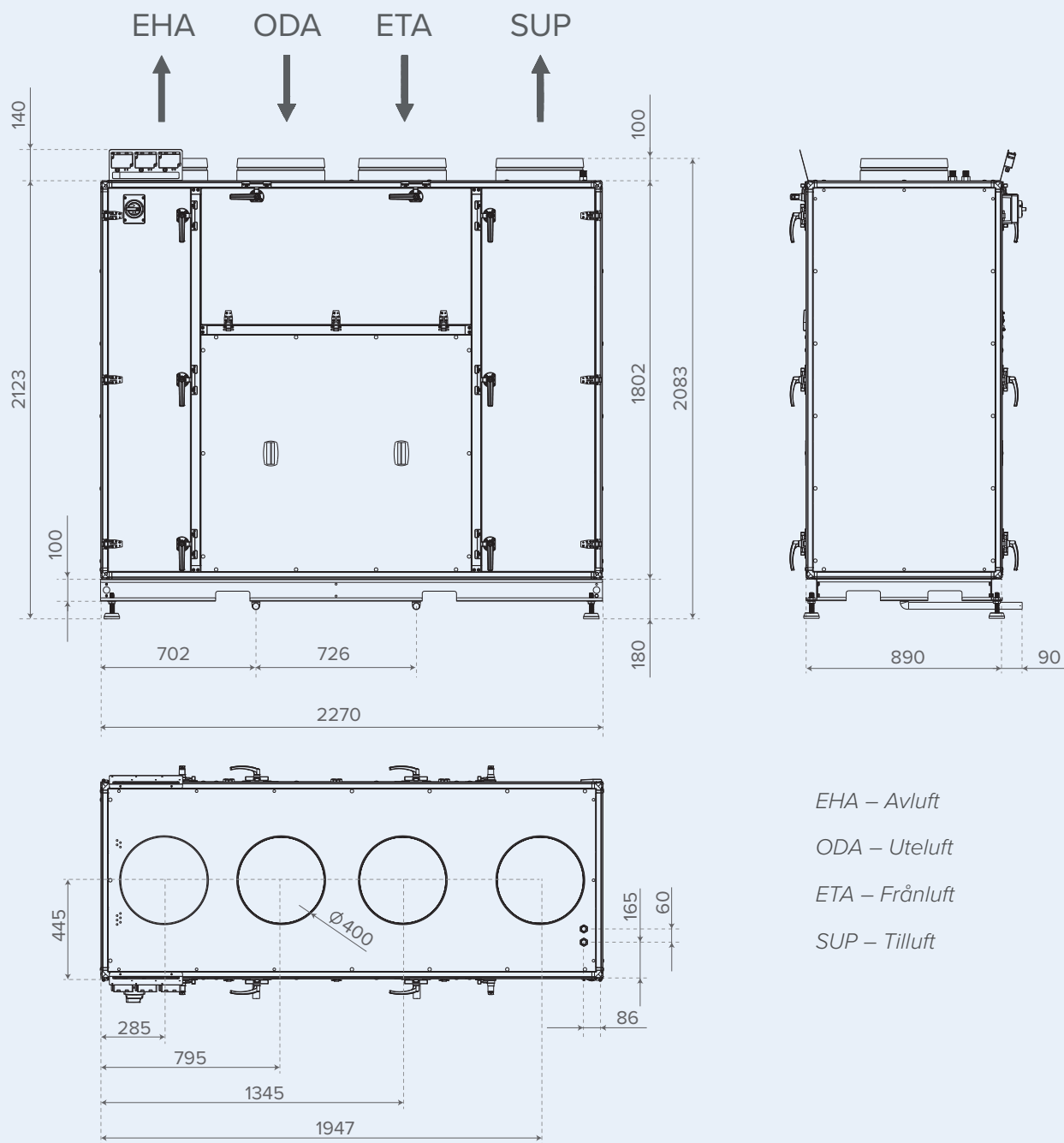

- EHA – Avluft
- ODA – Uteluft
- ETA – Frånluft
- SUP – Tilluft

VALLOX PUREO TX 1300

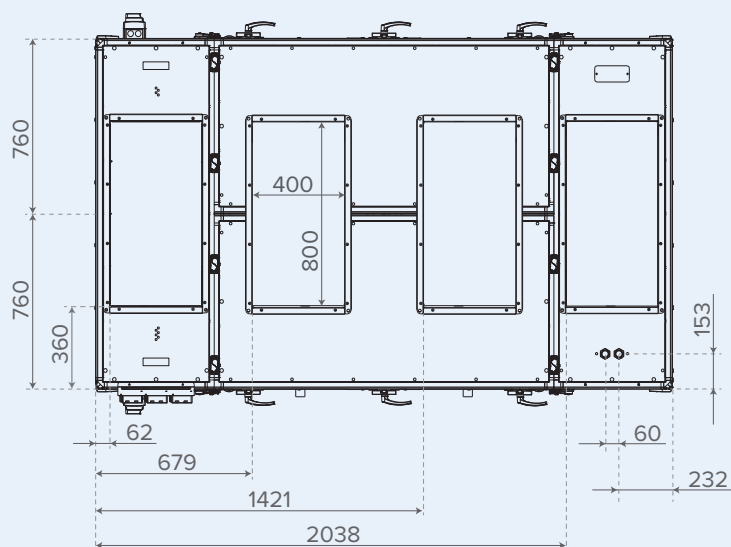
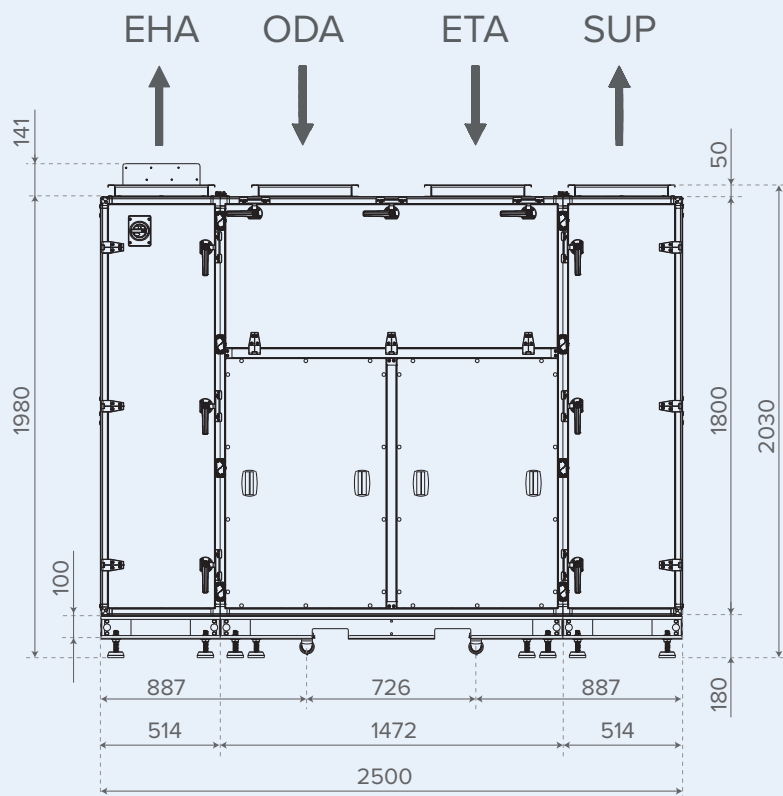

EHA – Avluft

ODA – Uteluft

ETA – Frånluft

SUP – Tilluft

VALLOX PUREO TX 1800

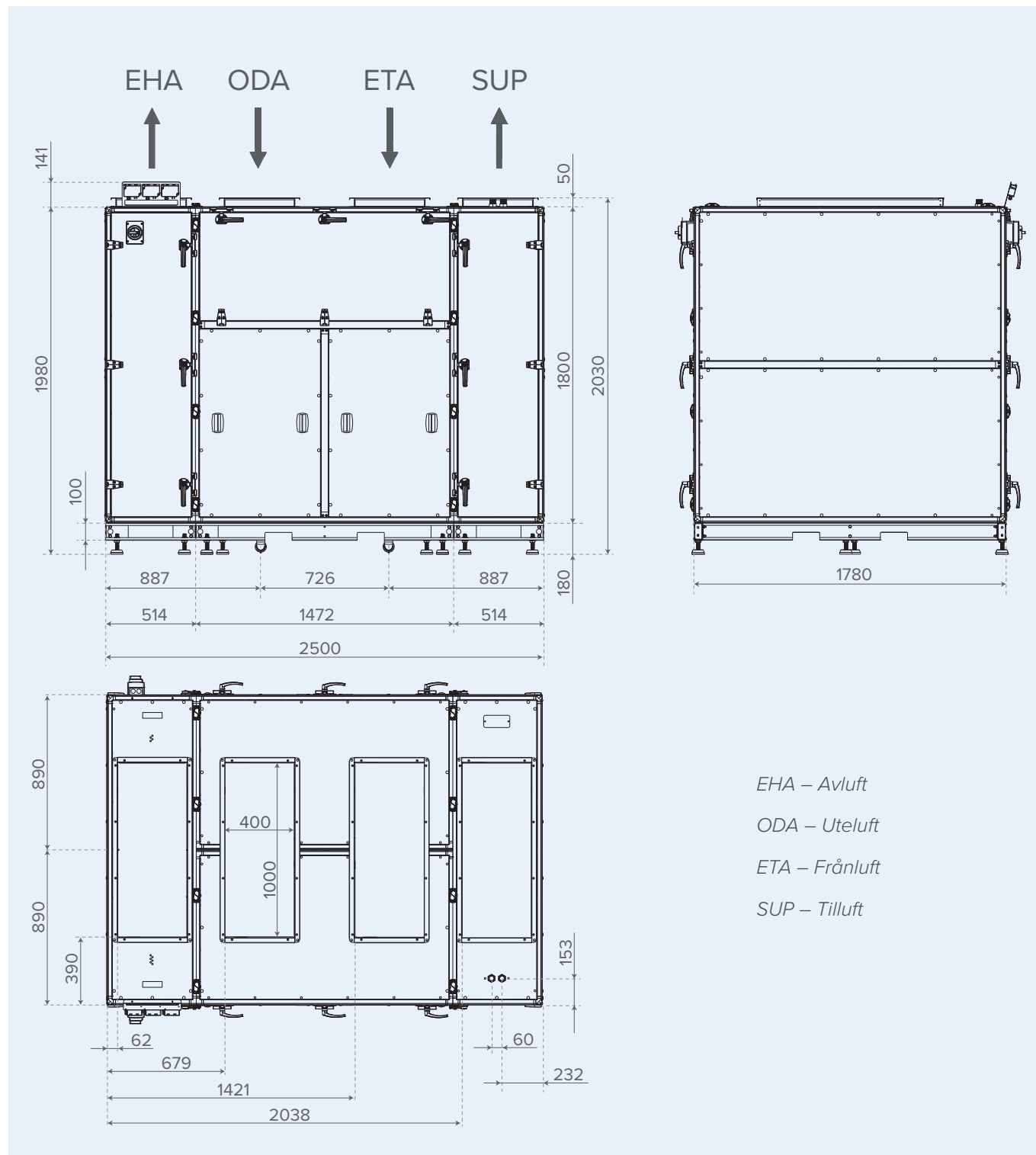

VALLOX PUREO SX 1000

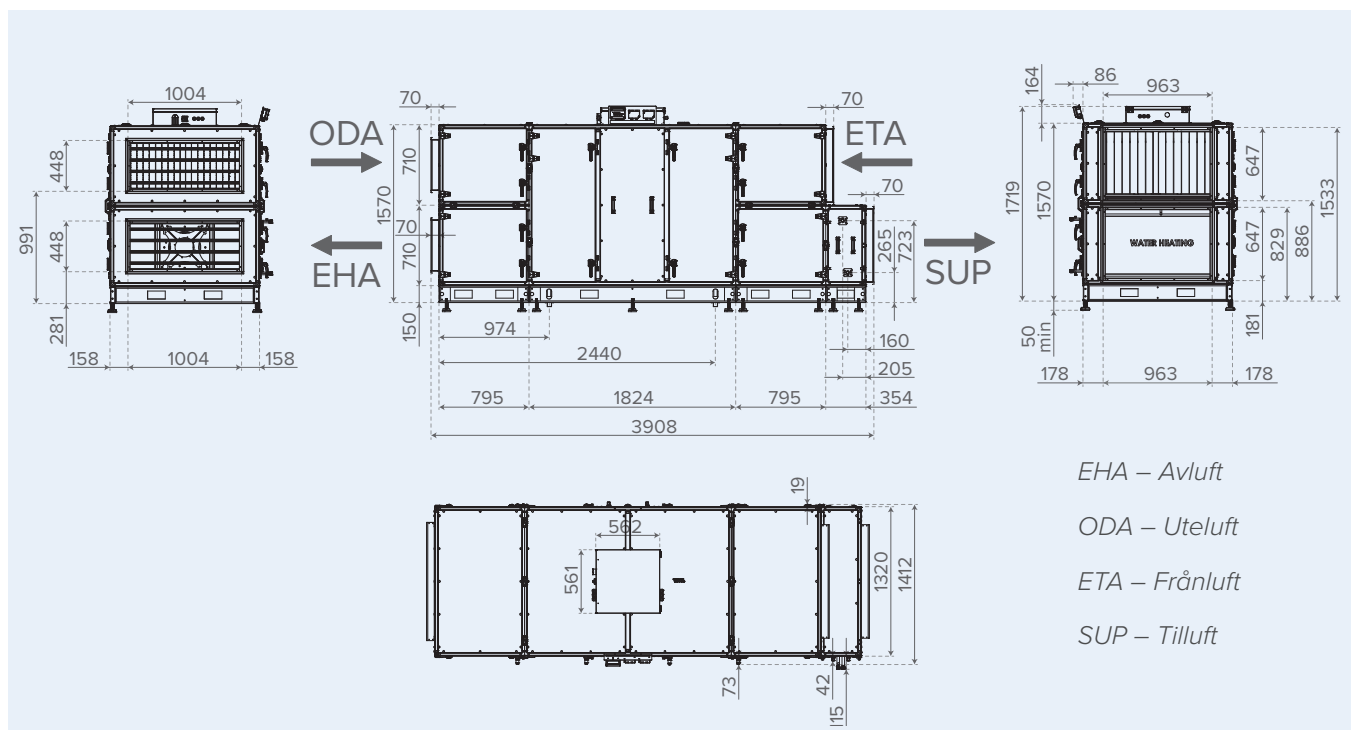

VALLOX PUREO SX 1500

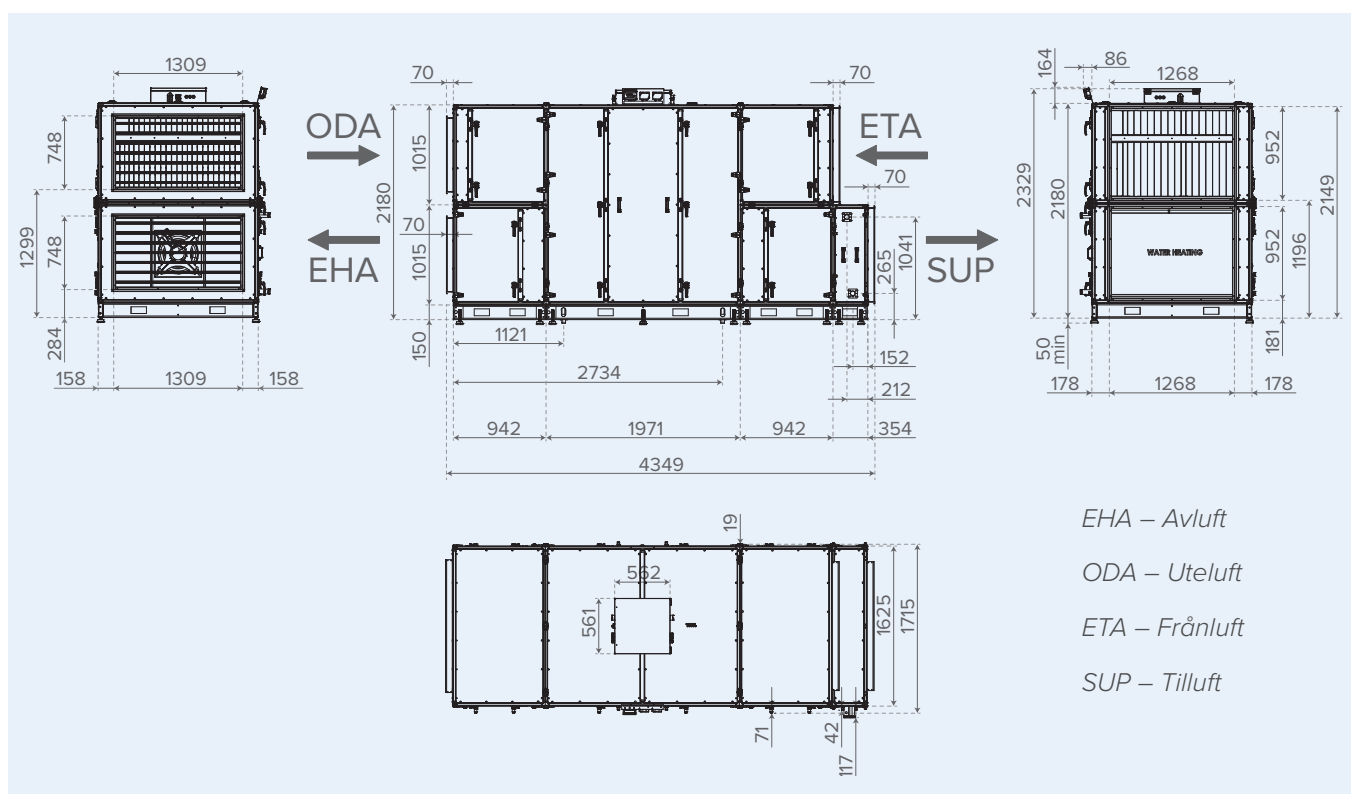

VALLOX PUREO SX 2000

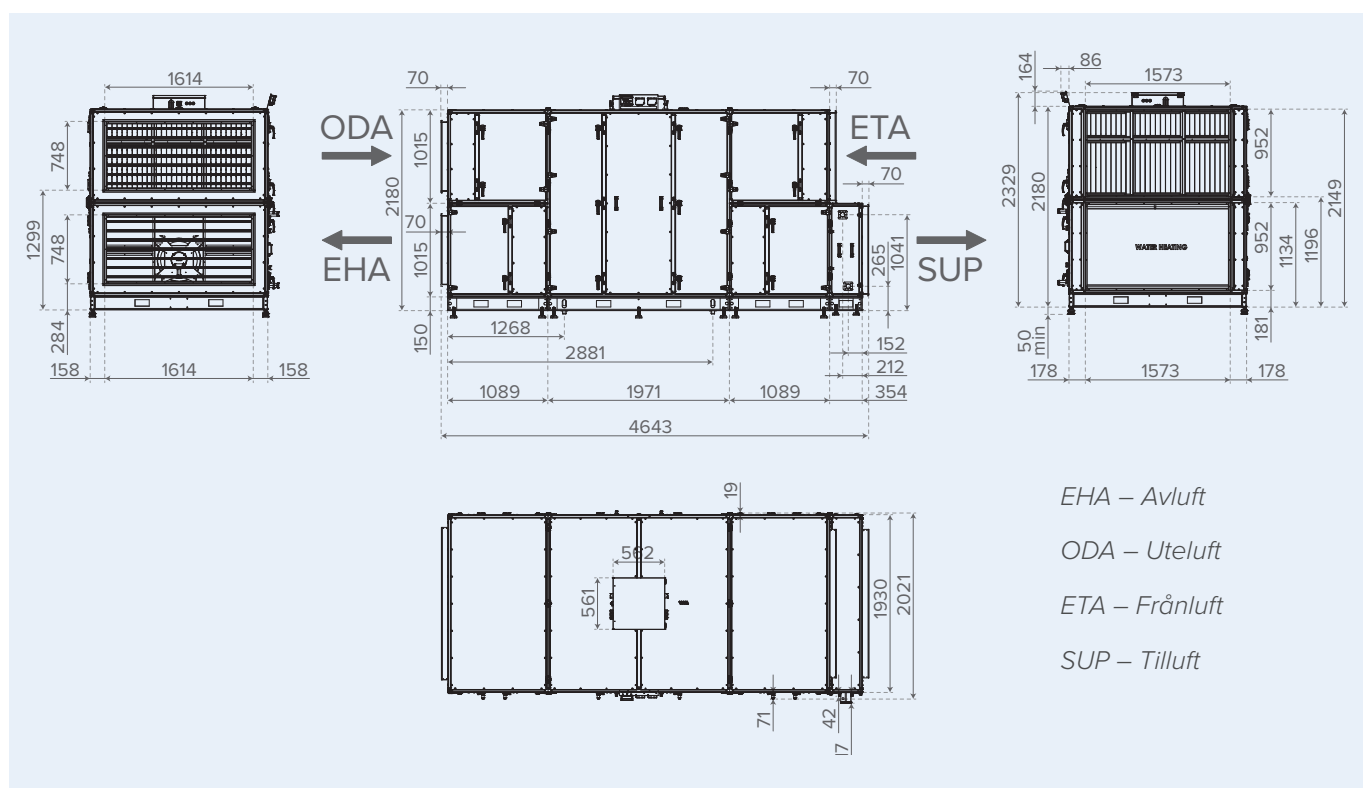

VALLOX PUREO SX 3000

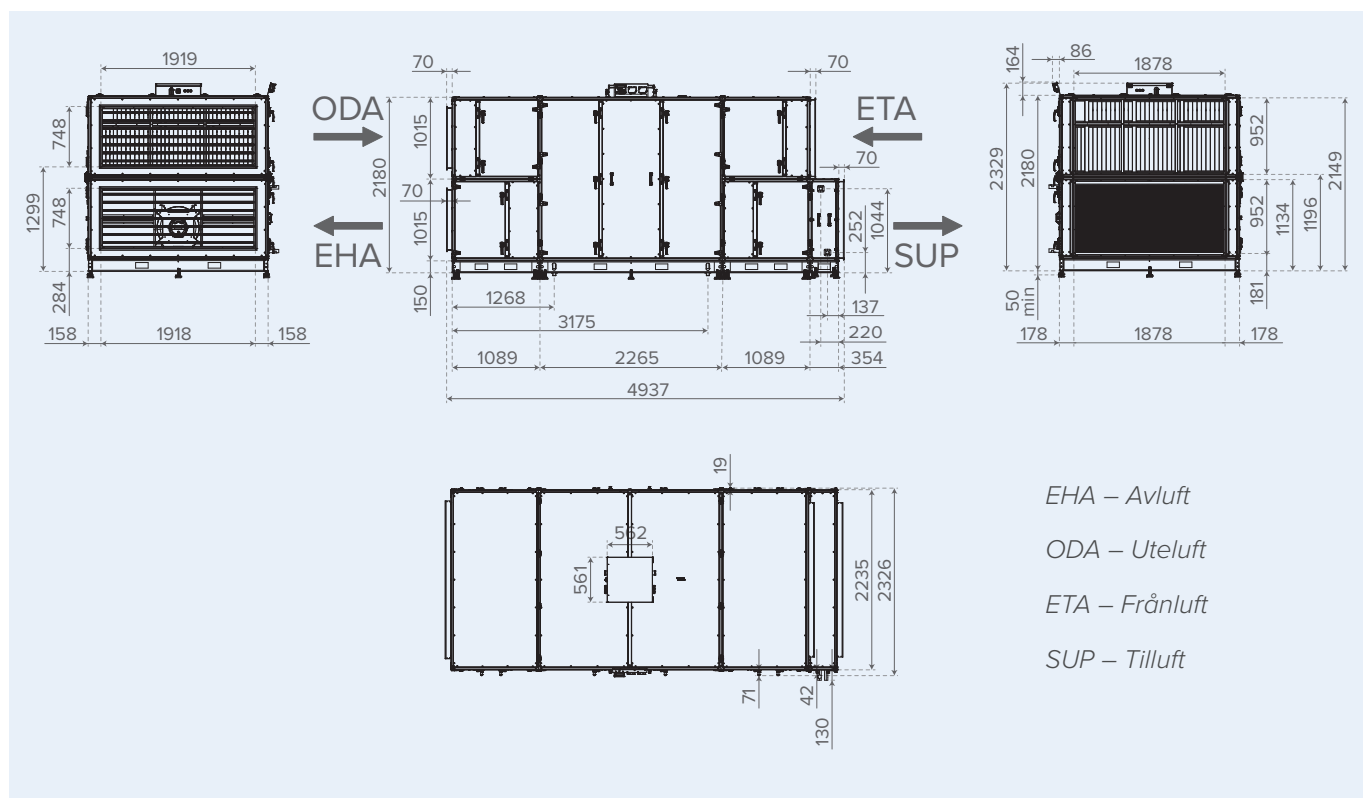

VALLOX PUREO SR 550

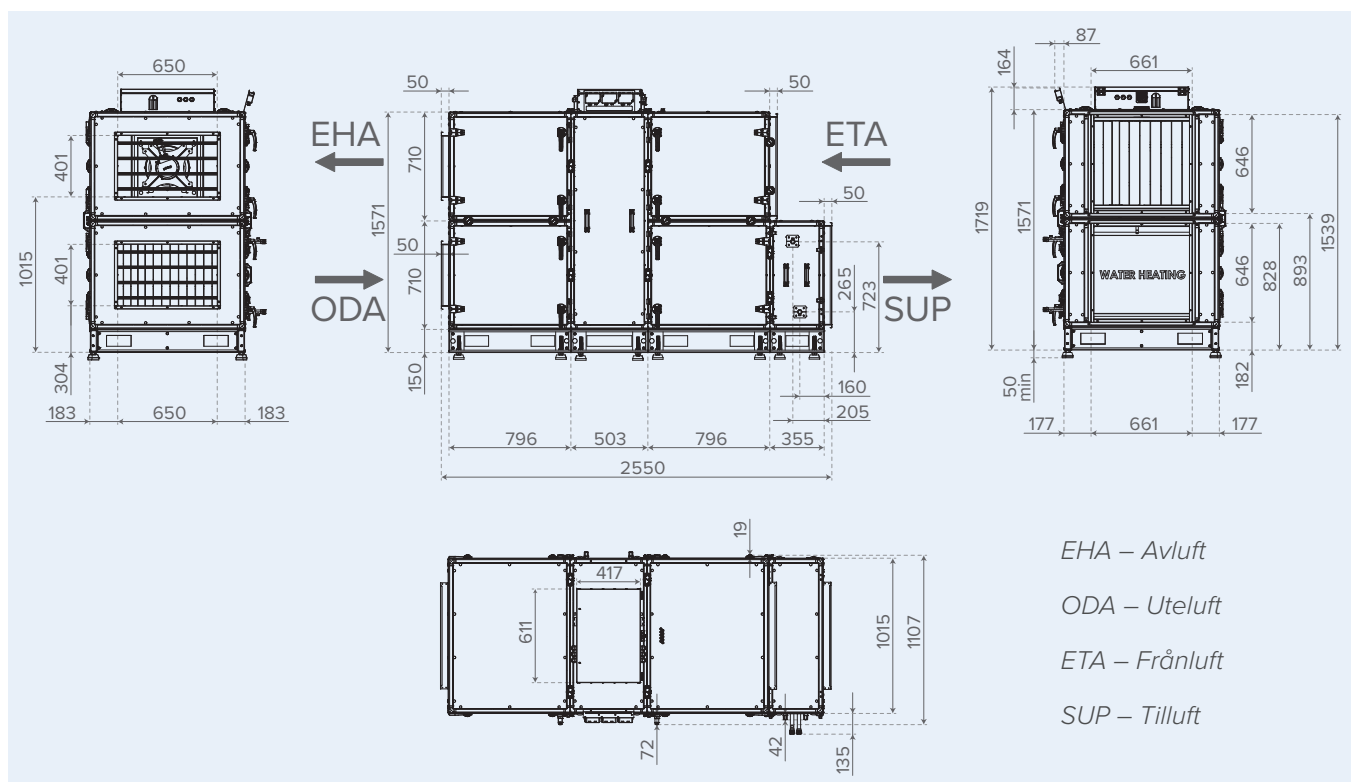

VALLOX PUREO SR 1000

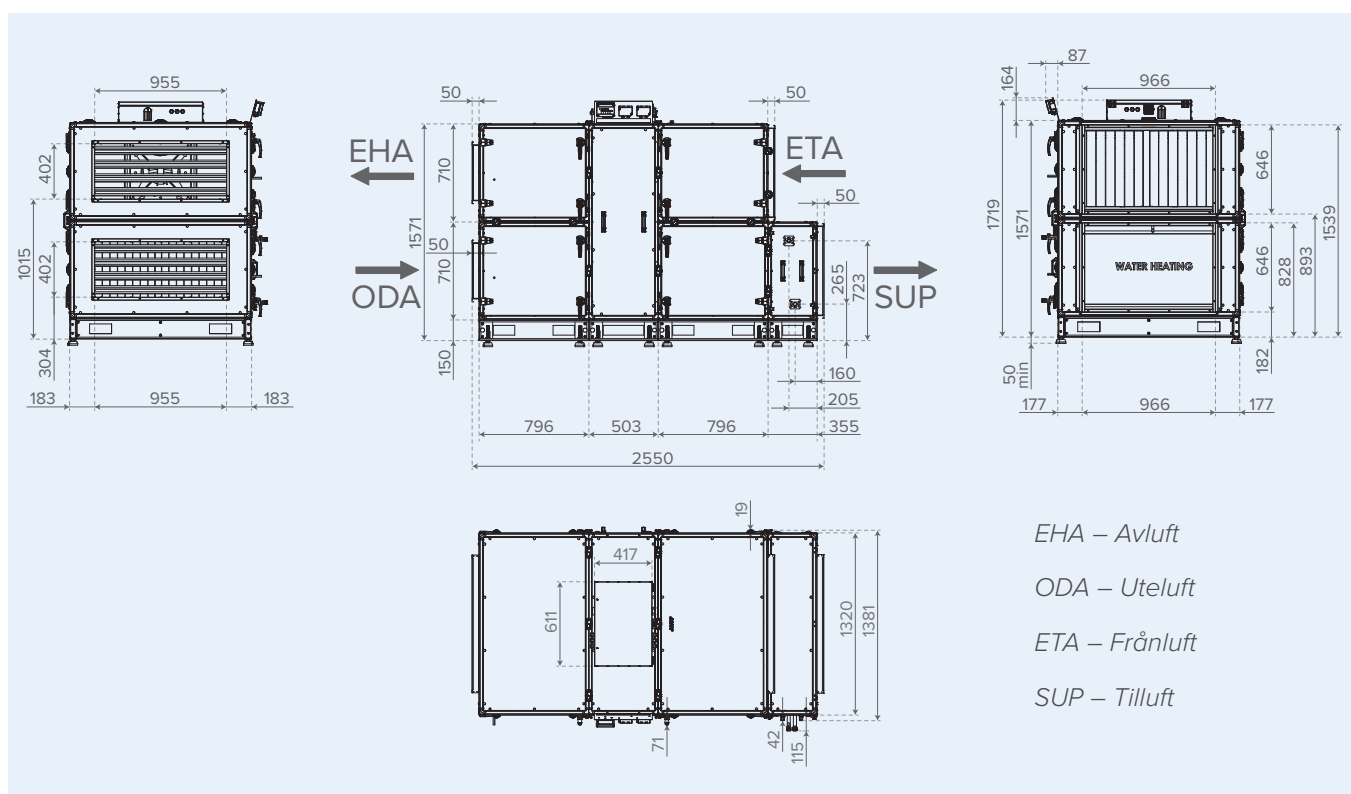

VALLOX PUREO SR 1500

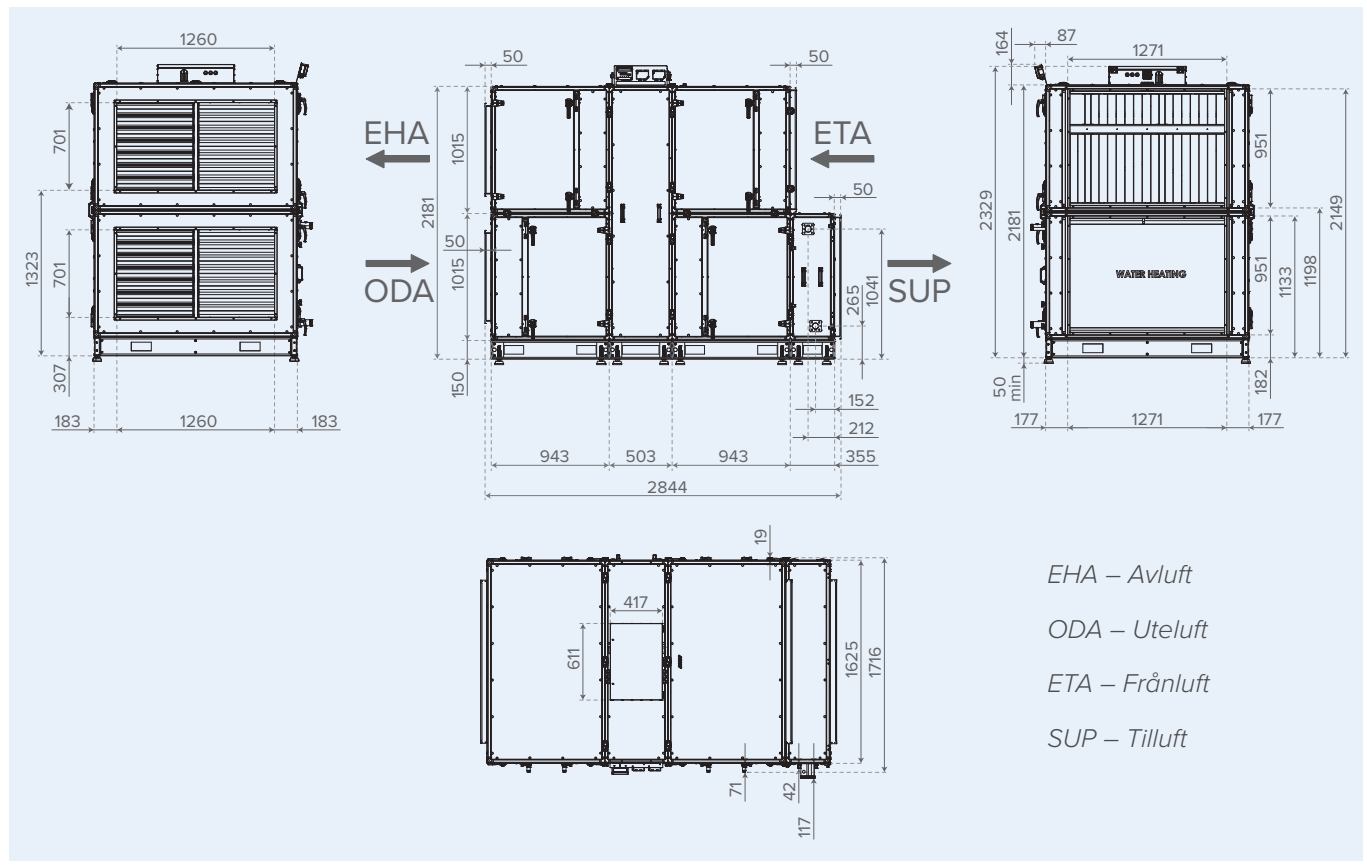

VALLOX PUREO SR 2000

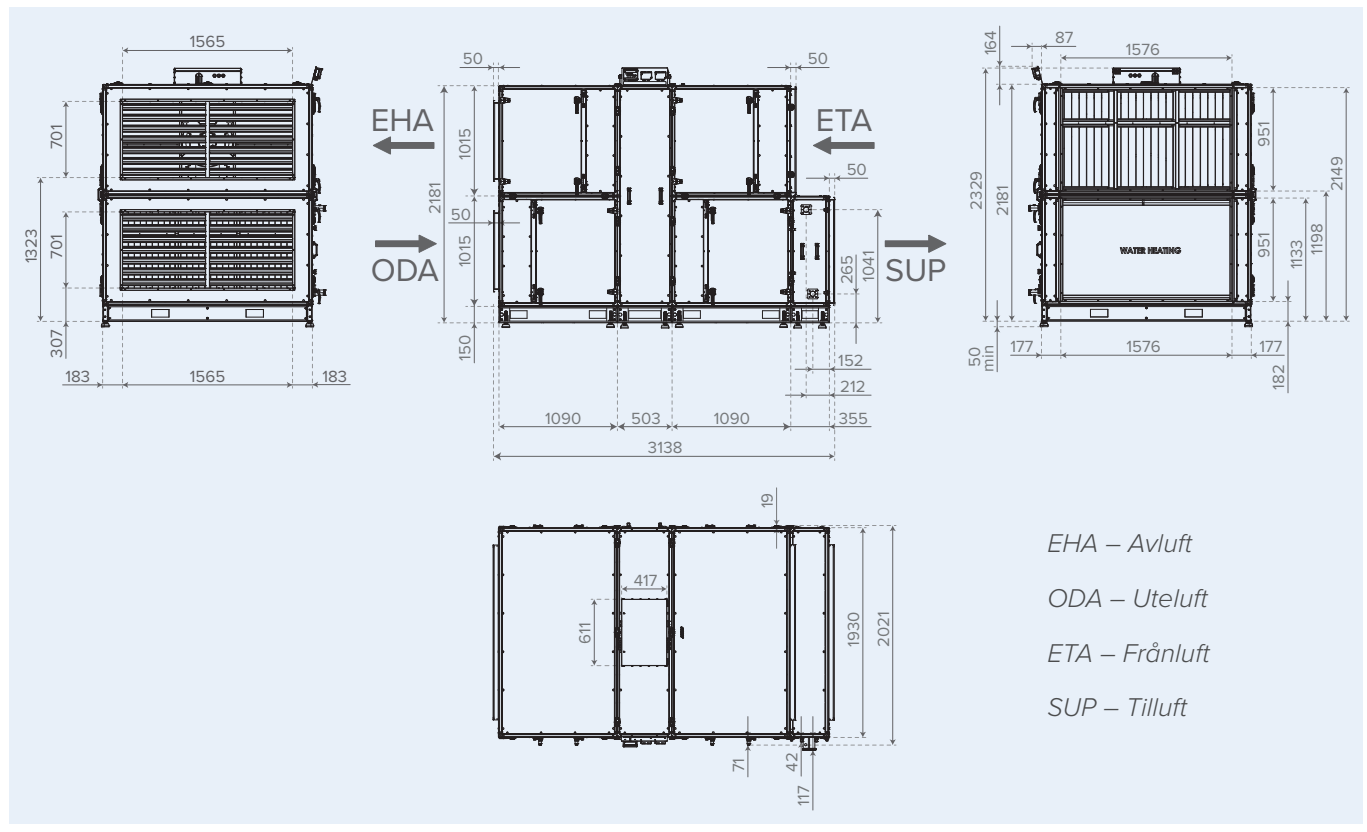

VALLOX PUREO SR 3000

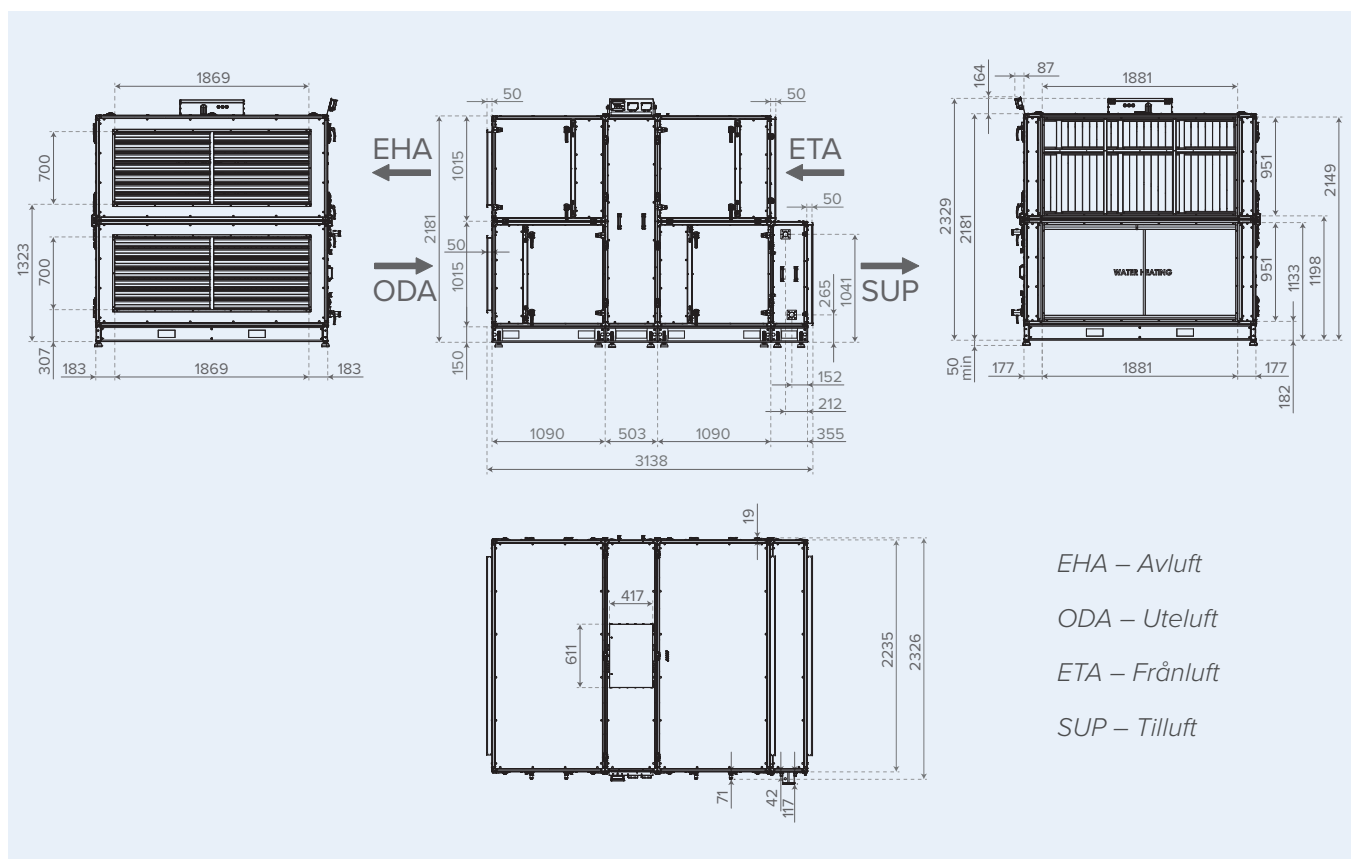

VALLOX PUREO SR 4500

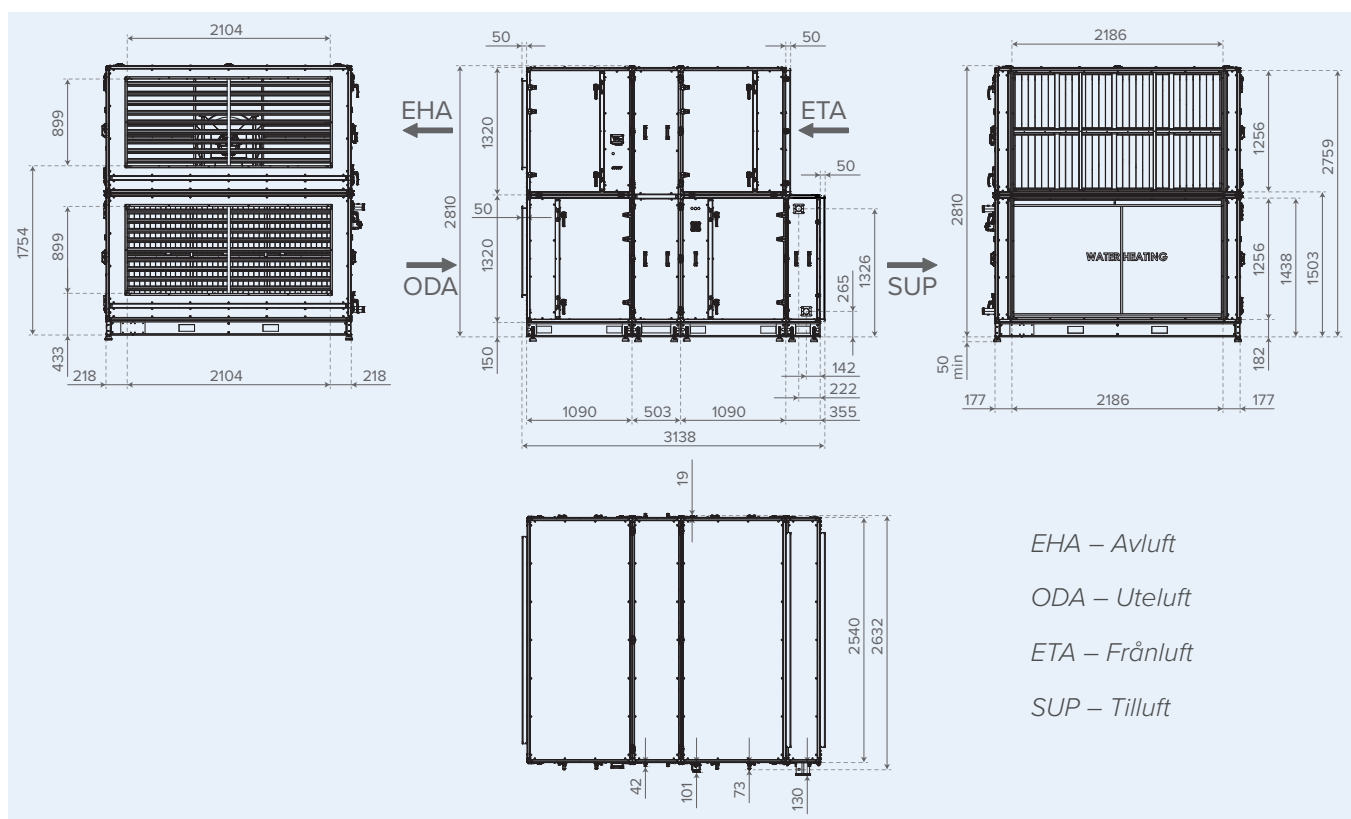

LUFTFLÖDESOMRÅDEN

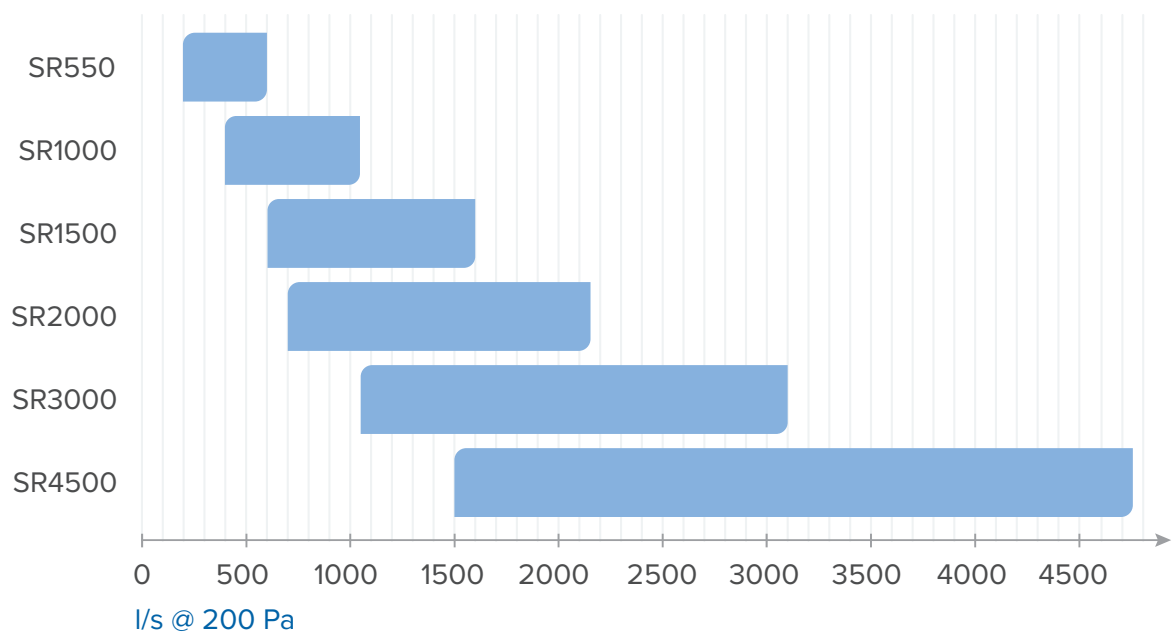
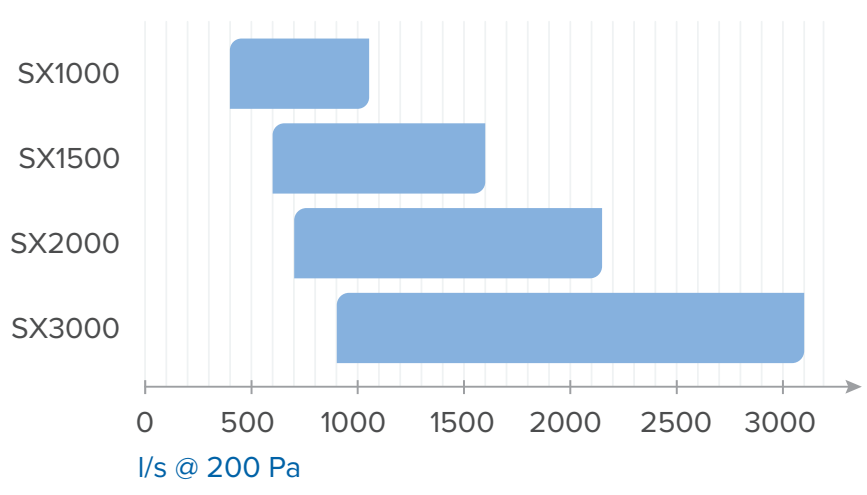
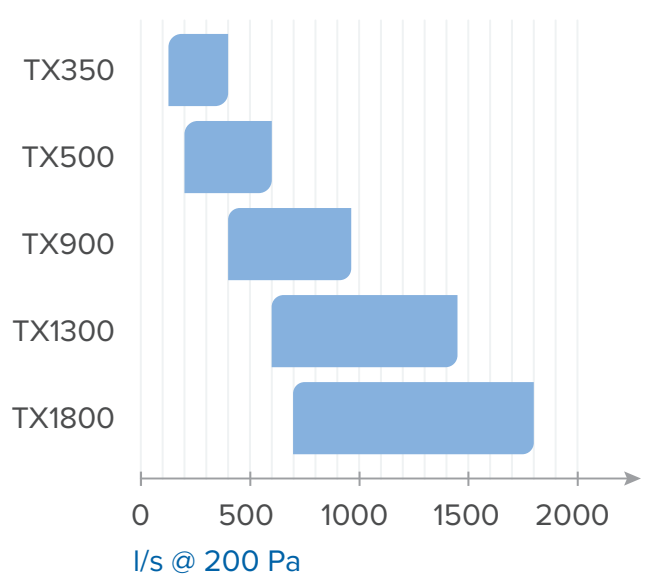

TERMISK ISOLERINGSKLASS

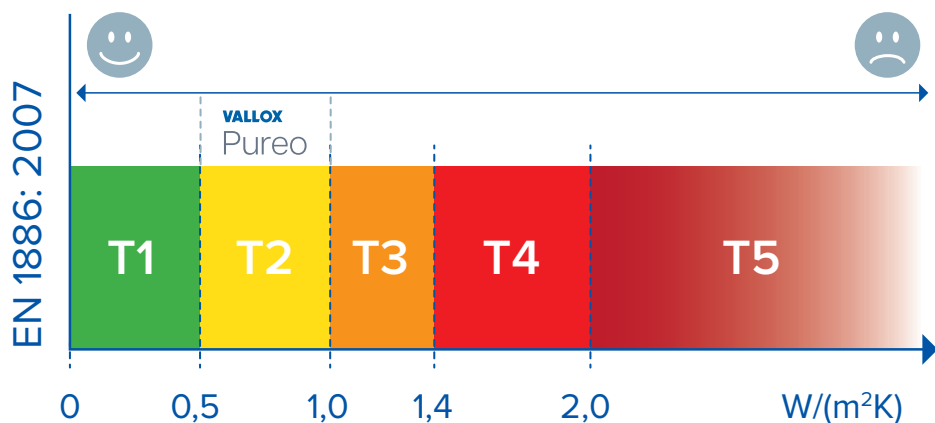

FILTERLÄCKAGEKLASS

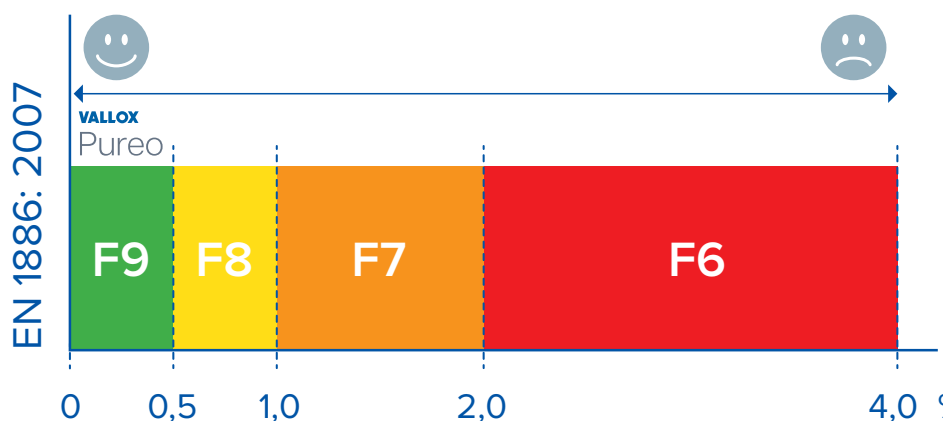

KÖLDBRYGGKLASS

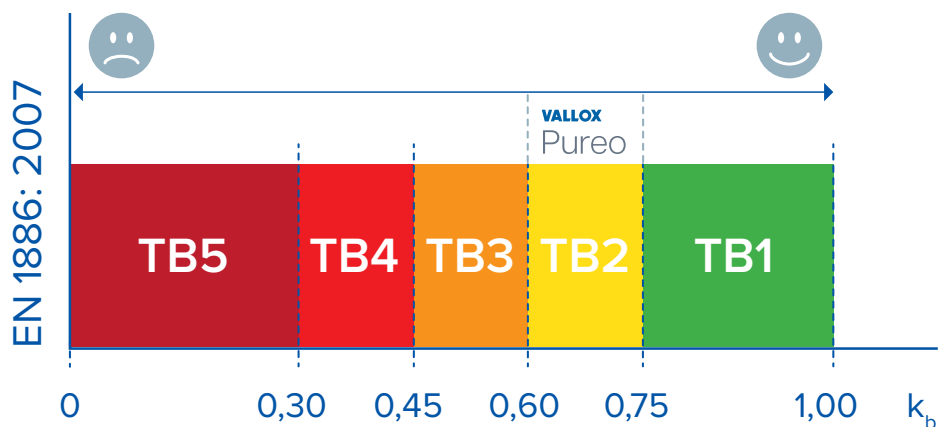

HÅLLFASTHETSKLASS

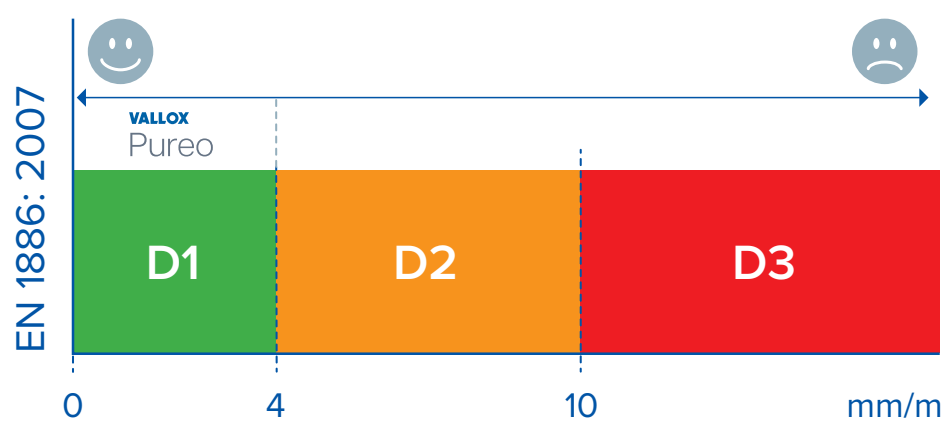

TÄTHETSKLASS

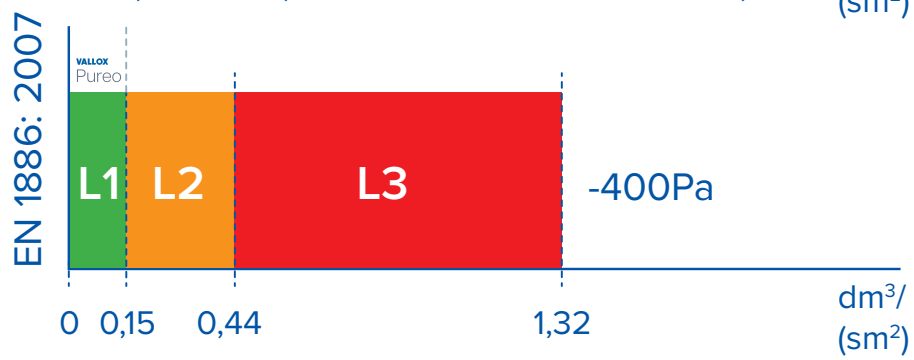
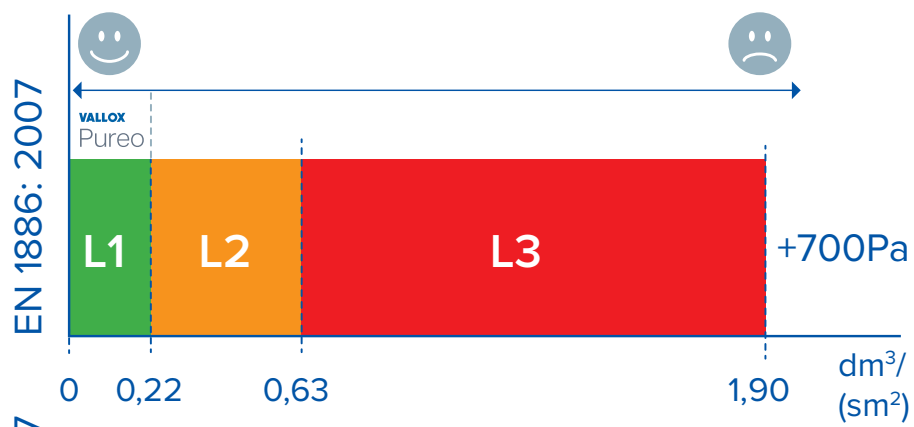

MODELLSPECIFIKA INSTRUKTIONER



Vallox Pureo TX



Vallox Pureo SX



Vallox Pureo SR

PRODUKTPAKET

VALLOX PUREO TX	
Produktnamn	Produkt-nummer
Vallox Pureo TX 350	
Plintenhetspaket med varmvattenberedare	3581250
Nedkylningspaket	3581350
Uppvärmningsgrupp	3582600
Eluppvärmningspaket	3583000
Vallox Pureo TX 500	
Plintenhetspaket med varmvattenberedare	3581300
Nedkylningspaket	3581400
Uppvärmningsgrupp	3582600
Eluppvärmningspaket	3583000
Vallox Pureo TX 900	
Plintenhetspaket med varmvattenberedare	3581500
Nedkylningspaket	3581600
Uppvärmningsgrupp	3582700
Eluppvärmningspaket	3583100
Vallox Pureo TX 1300	
Plintenhetspaket med varmvattenberedare	3581700
Nedkylningspaket	3581800
Uppvärmningsgrupp	3582800
Eluppvärmningspaket	3583200
Vallox Pureo TX 1800	
Plintenhetspaket med varmvattenberedare	3581900
Nedkylningspaket	3582000
Uppvärmningsgrupp	3582900
Eluppvärmningspaket	3583300
Vallox Pureo TX 350–1800	
Kontrollpaket	3582100
Kontrollpaket för reglering av kanaltryck	3582200

VALLOX PUREO SX	
Produktnamn	Produkt-nummer
Vallox Pureo SX 1000	
Plintenhetspaket med varmvattenberedare	3581910
Nedkylningspaket	3581402
Uppvärmningsgrupp	3582800
Ljuddämpare	3611060
Vallox Pureo SX 1500	
Plintenhetspaket med varmvattenberedare	3581920
Nedkylningspaket	3581403
Uppvärmningsgrupp	3582900
Ljuddämpare	3611070
Vallox Pureo SX 2000	
Plintenhetspaket med varmvattenberedare	3581930
Nedkylningspaket	3581404
Uppvärmningsgrupp	3652800
Ljuddämpare	3611080
Vallox Pureo SX 3000	
Plintenhetspaket med varmvattenberedare	3581940
Nedkylningspaket	3581405
Uppvärmningsgrupp	3652810
Ljuddämpare	3611090
Vallox Pureo SX 1000–3000	
Kontrollpaket	3582100
Kontrollpaket för reglering av kanaltryck	3582200

VALLOX PUREO SR

Produktnamn	Produkt-nummer
-------------	----------------

Vallox Pureo SR 550

Plintenhetspaket med varmvattenberedare	3581950
---	---------

Nedkylningspaket	3581401
------------------	---------

Uppvärmningsgrupp	3582700
-------------------	---------

Ljuddämpare	3611060
-------------	---------

Vallox Pureo SR 1000

Plintenhetspaket med varmvattenberedare	3581910
---	---------

Nedkylningspaket	3581402
------------------	---------

Uppvärmningsgrupp	3582700
-------------------	---------

Ljuddämpare	3611060
-------------	---------

Vallox Pureo SR 1500

Plintenhetspaket med varmvattenberedare	3581920
---	---------

Nedkylningspaket	3581403
------------------	---------

Uppvärmningsgrupp	3582900
-------------------	---------

Ljuddämpare	3611070
-------------	---------

Vallox Pureo SR 2000

Plintenhetspaket med varmvattenberedare	3581930
---	---------

Nedkylningspaket	3581404
------------------	---------

Uppvärmningsgrupp	3652800
-------------------	---------

Ljuddämpare	3611080
-------------	---------

Vallox Pureo SR 3000

Plintenhetspaket med varmvattenberedare	3581940
---	---------

Nedkylningspaket	3581405
------------------	---------

Uppvärmningsgrupp	3652810
-------------------	---------

Ljuddämpare	3611090
-------------	---------

Vallox Pureo SR 4500

Plintenhetspaket med varmvattenberedare	3581995
---	---------

Nedkylningspaket	3581406
------------------	---------

Uppvärmningsgrupp	3652820
-------------------	---------

Ljuddämpare	3611100
-------------	---------

Vallox Pureo SR 550–4500

Kontrollpaket	3582100
---------------	---------

Kontrollpaket för reglering av kanaltryck	3582200
---	---------

DU HITTAR ETT LÄMPLIGT AGGREGAT MED HJÄLP VALFUNKTIONEN

VALLOX MySelecta Pureo

- Det molnbaserade dimensioneringsprogrammet är alltid tillgängligt och uppdaterat och kräver ingen inloggning.
- Du kan snabbt och enkelt fastslå ett luftbehandlingsaggregat för ett objekt.
- Dimensioneringsresultaten kan sparas eller föras in i olika program, och återställas när som helst (du måste logga in för att spara).
- Enkel konfiguration av tillvalsutrustning.
- Komponentförteckningen fastställs enligt användarens val.
- Exakta beräkningsresultat och fläktdiagram.



Bekanta dig med dimensioneringsprogrammet:
valloxselect.com

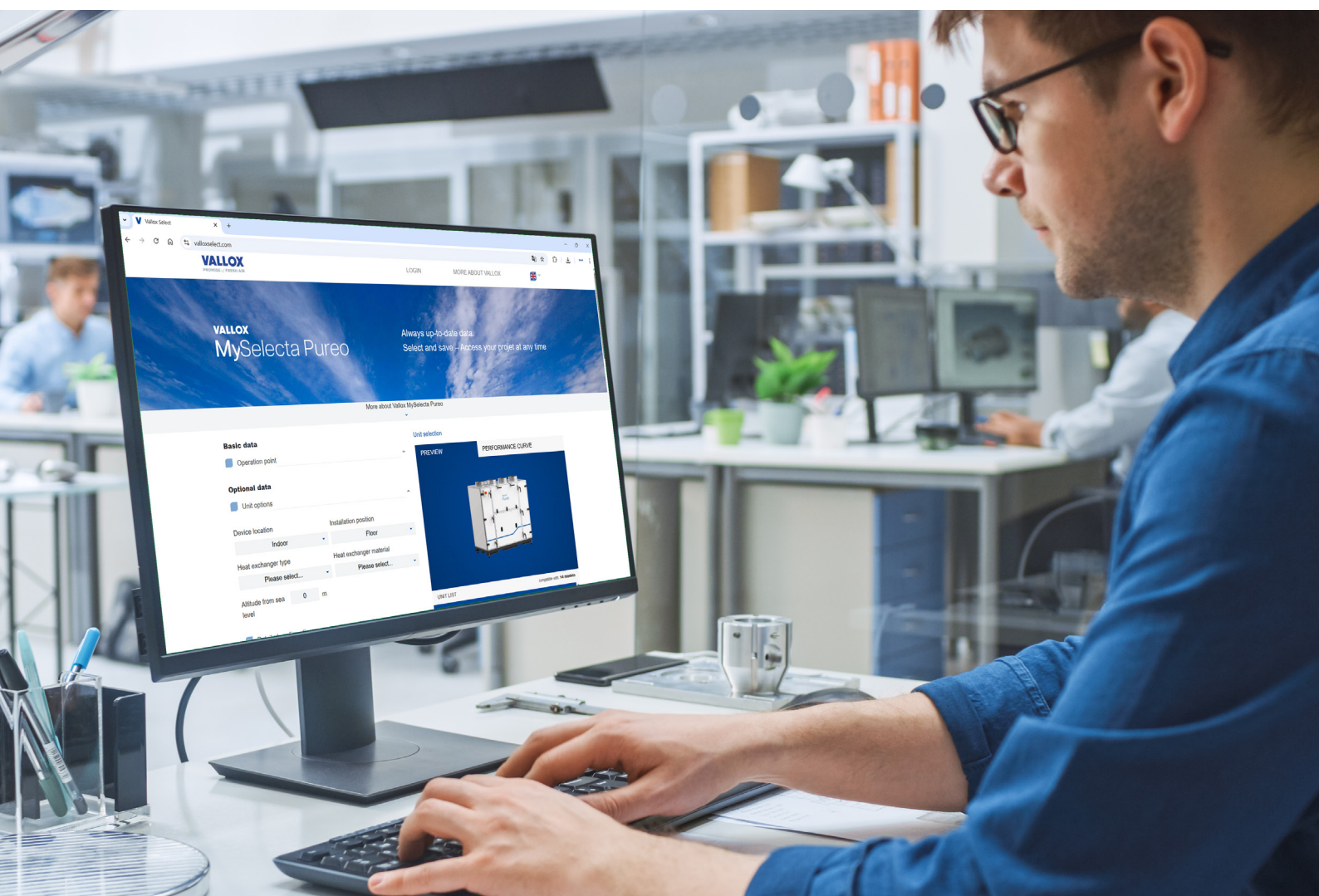

VALLOX

www.vallox.com

Vallox Oy | Myllykyläntie 9-11 | 32200 LOIMAA | FINLAND