



Lisähintaiset muutostyöt

Tyyli, kuten itse haluat

ASUNTO OY ESPOON LUOTSI

20.1.2016



yitkoti.fi

Inspiroidu taikomaan ihmeitä!

Luo uutta väreistä, pinnoista ja tunnelmista! Hio yksityiskohtia, mallaile mieliväreillä ja erilaisilla pinnoilla, loihdi tunnelmia, säväytä tai rauhoita. Voit suunnitella sisustuksen aivan kuten itse haluat – tai antaa kaiken ammattilaistemme käsiin.

Kun ostat uuden YIT Kotisi riittävän ajoissa, voit vaikuttaa tilaratkaisuihin ja materiaaleihin sekä teettää tulevaan kotiisi lisähintaisia muutoksia mieltymystesi mukaan. Voit valita uuteen kotiisi muutostöitä valmiiksi hinnoitelluista vaihtoehdoista tai voit teettää täysin uniikkeja ratkaisuja. Autamme sinua kokonaisuuden suunnittelussa. Mitä aikaisemmin kerrot toiveesi, sitä enemmän voit vaikuttaa siihen, millainen uudesta kodistasi tulee.

Tästä esitteestä löydät esimerkkejä tuotteista ja materiaaleista hintoineen sekä tilauslomakkeen. Esite lomakkeineen löytyy myös YIT Plus –palvelusta, johon tallennamme tiedot käytetyistä tuotteista ja materiaaleista kotisi valmistuttua. Tunnukset YIT Plus -verkkopalveluun saat sähköpostiisi tehtyäsi asuntokaupan. Kirjaudu YIT Plusaan osoitteessa yitplus.com tai lataa ilmainen mobiilisovellus.

Ystävällisin terveisin

YIT Rakennus Oy

Lataa ilmainen
YIT Plus -mobiilisovellus.



VALMIIKSI HINNOITELLUT MUUTOSTYÖT

Tässä esitteessä on esitelty valmiiksi hinnoitellut tuotteet ja materiaalit, joilla voit parantaa uuden kotisi sopivuutta omiin tarpeisiisi. Hinnoittelussa on huomioitu hyvitys asunnon hintaan sisältyvistä materiaaleista. Asennus sisältyy hintoihin. Täytä esitteen lopussa oleva tilauslomake ja palauta se meille aikataulun mukaisesti.

YKSILÖLLISET MUUTOSTYÖT

Jos sinulla on yksilöllisiä toiveita, autamme niiden suunnittelussa. Ota yhteyttä muutostyöinsinööriin, joka laatii muutoksista kirjallisen tarjouksen. Yhteystiedot ja tilausaikataulun löydät seuraavilta sivuilta.

MUUTOSTÖIDEN TOTEUTUS JOUSTAVASTI RAKENNUSTÖIDEN YHTEYDESSÄ

Teemme muutostyöt joustavasti rakennustöiden yhteydessä. YIT Rakennus Oy tekee tilaamasi muutostyöt sekä hankkii ja asentaa kaikki tarvittavat tuotteet ja materiaalit. Teemme yhteistyötä vain sellaisten yritysten kanssa, jotka toimivat tilaajavastuulain edellyttämällä tavalla. Yhteistyökumppaneiden vastuuvakuutusasioiden sekä työterveydenhuollon tulee myös olla asianmukaisesti hoidettu.

MUUTOSTÖIDEN MAKSAMINEN

Muutostyöt laskutetaan vaiheittain työn valmistuessa. Huomioithan, että laskutamme muutostyöt jaettuna tasan asunnon ostajien kesken, ellette toisin mainitse. Laskut tulee olla kokonaisuudessaan maksettu ennen uuden kodin avainten vastaanottamista.

MUUTOSTÖIDEN KUNNOSSAPITOVASTUU KUULUU ASUNNON OMISTAJALLE

Rakennusaikana tilatut lisä- ja muutostyöt kuuluvat asunnon omistajan omalle kunnossapitovastuulle, jos ne eivät rinnastu asunto-osakeyhtiön alkuperäisten suunnitelmien mukaiseen perustasoon. Asunto-osakeyhtiön vastuunjakotaulukosta ja yhtiöjärjestyksestä ilmenevät ne asiat, jotka ovat asunto-osakeyhtiön vastuulla. Sellaisia asioita ovat mm. hanat. Mahdollisen korjauksen yhteydessä asunto-osakeyhtiö vastaa kustannuksista vain perustasoon saakka. Ylimenevät kulut asunto-osakeyhtiö veloittaa asunnon omistajalta.

YIT Rakennus Oy:llä ei ole kuluttajasuojalain mukaan velvollisuutta eritellä kiinteähintaisen lisä- ja muutostyön kustannusrakennetta. Asunto-osakeyhtiön rakennusaikainen hallitus ei käsittele asunnon hallinnan ja yhtiön hallinnon luovutuksen välisenä aikana asunnon omistajan lisä- ja muutostöihin liittyviä lupapyyntöjä.

Niihin liittyvät päätökset tekee asumisen aikainen hallitus, joka valitaan noin kolmen kuukauden kuluttua asunto-osakeyhtiön valmistumisesta.

AIKATAULUT

Runkovaiheen muutokset

Tilaus viimeistään	29.2.2016
- Sähköpisteiden muutokset ja lisäykset kevyissä väliseinissä	
- Valaistusmuutokset	
- Kevyiden väliseinien ja alakattojen muutokset, vahvistukset	
- Kalustemuutokset, jotka vaikuttavat sähköpisteisiin ja väliseiniin	
- Saunan kiuas-, ja valokuitu- ja lauderunkomuutokset	
- Pyyhekuivaimet	

Sisätyövaiheen muutokset 1

Tilaus viimeistään	7.3.2016
- Laatoitettavien tilojen laatoitukset (toimittajien varastomallit)	

Sisätyövaiheen muutokset 2

Tilaus viimeistään	4.4.2016
- Kalustemuutokset ja kalusteisiin vaikuttavat kodinkonemuutokset	
- Keittiön välitilan materiaali	
- Sävymaalaukset ja erikoispintakäsittelyt	

Sisätyövaiheen muutokset 3

Tilaus viimeistään	6.6.2016
- Sävymaalaukset ja erikoispintakäsittelyt	
- Lattiamateriaalimuutokset	
- Väliovet ja painikkeet	
- Portaat	
- Saunan ja pesuhuoneen panelointi ja saunan ovet sekä saunan laudemateriaali	
- LVI-kalusteet, hanat	

Sisätyövaiheen muutokset 4

Tilaus viimeistään	26.9.2016
- Kodinkonemuutokset, jotka eivät vaikuta kalusteisiin	
- Suihkuseinämuutokset	
- Varusteet ja koukustot	
- Turvalukot ja ovisilmät	
- Sälekaihtimet	

Ulkotyövaiheen muutokset

Tilaus viimeistään	1.5.2016
- Asuntopihamuutokset	



YHTEYSTIEDOT

Sisustusmateriaaleihin ja muutostöihin liittyvissä asioissa sinua palvelevat muutostyöinsinöörit. Allekirjoitetun tilauslomakkeen voi lähettää hänelle joko sähköpostilla (skannattuna) tai postitse.

Eila Malanin
p. 040 830 8111
eila.malanin@yit.fi

Postiosoite:
YIT Rakennus Oy
Asuintalot Uusimaa
Eila Malanin
PL 36
00621 Helsinki

Uuden YIT Kotisi projektipäällikkö on Antti Leinonen, p. 050 390 2893, antti.leinonen@yit.fi.
Hän vastaa kokonaissuunnitteluun liittyviin kysymyksiin.

Rakennuttaja-asiamies Hanna Niemelä, p. 040 713 0771, hanna.niemela@yit.fi.
Hän vastaa asunto-osakeyhtiön hallinnollisista asioista.

SÄHKÖKALUSTEET JA KEITTIÖN VÄLITILAN VALAISTUS

Sähkökalusteet (ABB)

**Impressivo (ABB)**

- Asunnon kaikki sähkökalusteet vaihdetaan ABB:n Impressivo-sarjaan
- väri valkoinen

LED-listavalo (Novart)

**Led-listavalo (Novart)**

- alumiinin värinen led-valaisin
- valon värisävy : 3800 K (cool white)

Pistorasia Mini- 2 (Limente)

- 2-osainen pistorasia
- väri: RST tai valkoinen

Erillinen kytkin valaisimille (ABB)

Keittiön alkuperäisen suunnitelman mukaisten loisteputkivalaisimien tilalle asennetaan Led-listavalot ja suunnitelman mukainen määrä Mini-2-pistorasioita. Erillinen kytkin asennetaan seinään. Led-listavalon tarvitsema muuntaja ja pistorasia asennetaan seinäkaappien päälle.

LED-valonauha (Novart)

**Led-valonauha (Novart)**

- led-valonauha ja valaisinlista
- nauha asennetaan valaisinlistan sisään
- valon värisävy: 4050 K (cool white)
- nauhan molemmissa päissä liitosjohdot

Pistorasia Mini-2 (Limente)



- 2-osainen pistorasia
- väri: RST tai valkoinen

Erillinen kytkin valaisimille (ABB)



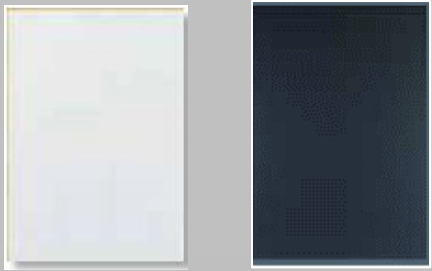
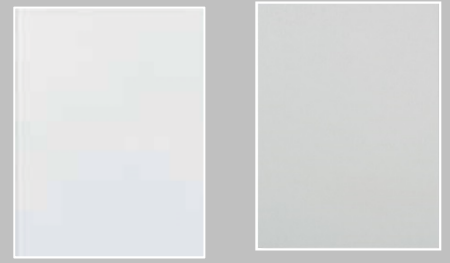

Keittiön alkuperäisen suunnitelman mukaisten loisteputkivalaisimien tilalle asennetaan Led-valonauha ja suunnitelman mukainen määrä Mini-2-pistorasioita. Erillinen kytkin asennetaan seinään. Led-nauhan tarvitsema muuntaja ja pistorasia asennetaan seinäkaappien päälle.

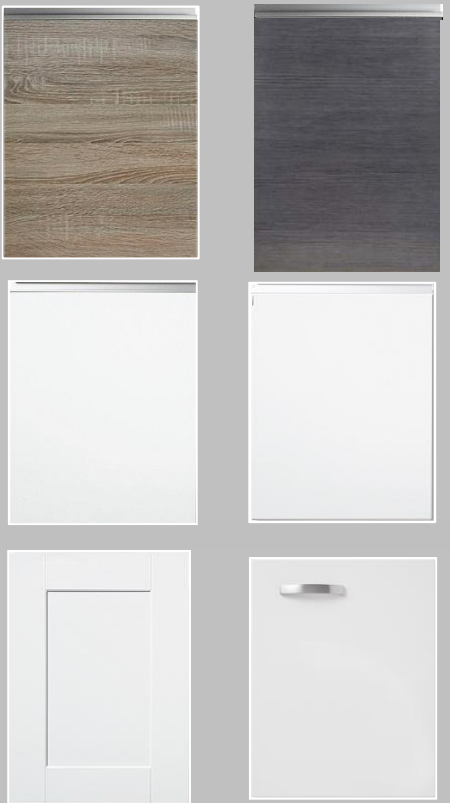
Huomioithan, että valaisimien ja pistorasioiden paikat sekä kappalemäärä sovitaan muutostyöinsinöörin kanssa.



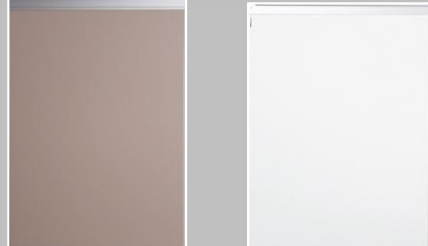

KEITTIÖKALUSTEIDEN OVIENTEN VAIHTO (Novart Petra)

Hintaryhmä 4		Hintaryhmä 5	
	<p>Ronja 681 A/B/C, Ronja 682 C/D</p> <ul style="list-style-type: none"> • valkoinen tai harmaa matta laminaatti ABS-reunanauhalla • vaihtoehdot, laminaatti/reunanauha: <ul style="list-style-type: none"> - valkoinen/valkoinen - valkoinen/antiikki tammi - valkoinen/alumiini - harmaa/alumiini - harmaa/harmaa puu 		<p>Ronja 683 A/B/C</p> <ul style="list-style-type: none"> • valkoinen kiiltävä laminaatti ABS-reunanauhalla • vaihtoehdot, laminaatti/reunanauha: <ul style="list-style-type: none"> - valkoinen kiiltävä/valkoinen - valkoinen kiiltävä/antiikki tammi - valkoinen kiiltävä/alumiini <p>Milka 965</p> <ul style="list-style-type: none"> • kaikki mattaväriset • maalattu mdf 19 mm
Hintaryhmä 5		Hintaryhmä 7	
	<p>Rita 164</p> <ul style="list-style-type: none"> • tumma harmaa puu • mikrolaminaatti 19 mm <p>Ruut 166</p> <ul style="list-style-type: none"> • vaalea betoni • mikrolaminaatti 19 mm <p>Mona 159</p> <ul style="list-style-type: none"> • tumma puu • reunanauha alumiinivärinen • mikrolaminaatti 19 mm <p>Pilvi 157</p> <ul style="list-style-type: none"> • valkotammi • reunanauha alumiinivärinen • mikrolaminaatti 19 mm <p>Fanni 165</p> <ul style="list-style-type: none"> • vanha tammi • mikrolaminaatti 19 mm <p>Heli 210</p> <ul style="list-style-type: none"> • valkoinen puusyykuvio • mikrolaminaatti 19 mm 		<p>FanniX 165AL</p> <ul style="list-style-type: none"> • vanha tammi • mikrolaminaatti 19 mm • profiilivedin <p>RitaX 164AL</p> <ul style="list-style-type: none"> • tumma harmaa puu • mikrolaminaatti 19 mm • profiilivedin <p>Kiia 951</p> <ul style="list-style-type: none"> • valkoinen • maalattu mdf 19 mm • alumiiniprofiili <p>Kiia 95W</p> <ul style="list-style-type: none"> • valkoinen • maalattu mdf 19 mm • valkoinen alumiiniprofiili <p>Sandra 651</p> <ul style="list-style-type: none"> • valkoinen • maalattu mdf-peiliovi 19 mm <p>Eira 102</p> <ul style="list-style-type: none"> • kiiltävä valkoinen • kalvo-ovi 18 mm

KEITTIÖKALUSTEIDEN OVIEN VAIHTO (Novart Petra)

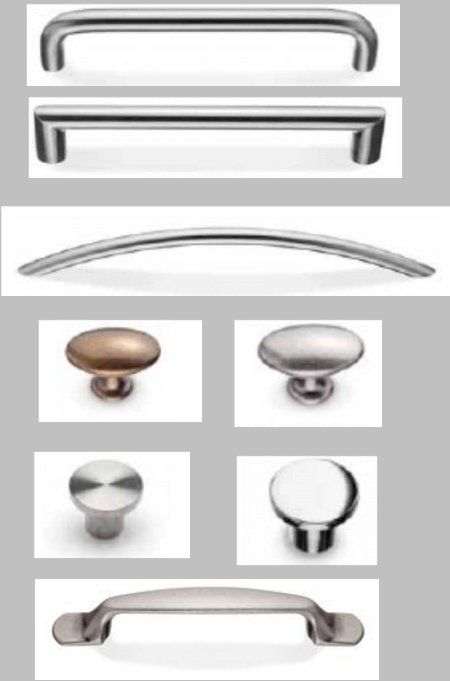
<p>Hintaryhmä 8</p> 	<p>Taru 367</p> <ul style="list-style-type: none"> • harmaa matta laminaatti 19 mm • luonnonvärinen lakattu tammisisälista <p>Taru 365</p> <ul style="list-style-type: none"> • valkoinen matta laminaatti 19 mm • luonnonvärinen lakattu tammisisälista <p>Kiia 955</p> <ul style="list-style-type: none"> • kaikki mattavärilliset • maalattu mdf 19 mm • alumiiniprofiili <p>Essi 271</p> <ul style="list-style-type: none"> • valkoinen • maalattu ovi vedinuralla 	<p>Hintaryhmä 13</p> 	<p>Arlena 43B</p> <ul style="list-style-type: none"> • musta • tammiviilu mdf 17 mm <p>Inka</p> <ul style="list-style-type: none"> • kaikki kiiltävät värit • maalattu peiliovi <p>Milka</p> <ul style="list-style-type: none"> • kaikki kiiltävät värit • kiiltävä maalattu mdf 19 mm <p>Saara</p> <ul style="list-style-type: none"> • kaikki kiiltävät värit • maalattu peiliovi
<p>Hintaryhmä 9</p> 	<p>Arlena 429</p> <ul style="list-style-type: none"> • luonnonväri • tammiviilu mdf 17 mm <p>lida 449</p> <ul style="list-style-type: none"> • luonnonväri • tammipeiliovi 	<p>Hintaryhmä 15</p> 	<p>Kiia</p> <ul style="list-style-type: none"> • kaikki kiiltävät värit • kiiltävä maalattu mdf 19 mm • alumiiniprofiili <p>Kiia 95WM</p> <ul style="list-style-type: none"> • kiiltävä valkoinen • kiiltävä maalattu mdf 19 mm • valkoinen alumiiniprofiili
<p>Hintaryhmä 11</p> 	<p>Arlena 433</p> <ul style="list-style-type: none"> • harmaa • tammiviilu mdf 17mm <p>lida 453</p> <ul style="list-style-type: none"> • harmaa • tammipeiliovi 19mm 	<p>Hintaryhmä 16</p> 	<p>Elena 789RD</p> <ul style="list-style-type: none"> • luonnonväri • kehys ja kirkas lasi <p>Ella 40SA</p> <ul style="list-style-type: none"> • alumiinikehysovi/savulasi • ovesa oma vedin

KEITTIÖKALUSTEIDEN VETIMIEN VAIHTO (Novart Petra)

Hintaryhmä 1		Hintaryhmä 2	
	<p>SD9, SD12, SD16</p> <p>S12D-S25D (RST) (S12D hintaryhmä 1, S19D hintaryhmä 2, S25D hintaryhmä 3)</p> <p>SC12</p> <p>BRN, TIN</p> <p>RSN, CRN</p> <p>TI9</p>		<p>RK12</p> <p>AL4-AL43 (alumiini) (AL4-AL13 hintaryhmä 1, AL23 hintaryhmä 2, AL33-AL43 hintaryhmä 3)</p> <p>WL4-WL43 (valkoinen) (WL4-WL13 hintaryhmä 1, WL23 hintaryhmä 2, WL33-WL43 hintaryhmä 3)</p>
Hintaryhmä 2		Hintaryhmä 3	
	<p>SS19</p> <p>CK16</p> <p>V3RS</p> <p>VE12</p>		<p>TL16</p> <p>CH16</p> <p>SA16</p> <p>SU12-SU19</p> <p>SR12-SR70 (SR12-SR19 hintaryhmä 1, SR25 hintaryhmä 2, SR44 - SR70 hintaryhmä 3)</p> <p>BK12-BK44 (musta) (BK12-BK19 hintaryhmä 1, BK25-BK44 hintaryhmä 3)</p> <p>WK12-WK44 (valkoinen) (WK12-WK19 hintaryhmä 1, WK44 hintaryhmä 3)</p> <p>L16K, L22K</p>

KEITTIÖN TYÖPÖYTÄTASON VAIHTO (Novart Petra)

LAMINAATTITYÖPÖYTÄTASOT

Hintaryhmä 4 tai 14

Hintaryhmä 4, paksuus 30 mm

Hintaryhmä 14, paksuus 40 mm

**BS betonivalu (600) 30 mm, HR4**

- BSABS-reunanauhalla

BS betonivalu (600) 40 mm, HR14

- BSABS-reunanauhalla

**AT antiikki tammi (571) 30 mm, HR4**

- ATABS-reunanauhalla

AT antiikki tammi (571) 40 mm, HR14

- ATABS-reunanauhalla

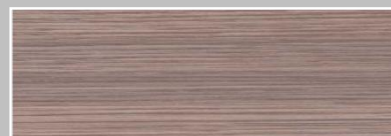
**WL vaalea puu (578) 30 mm, HR4**

- WLABS-reunanauhalla

WL vaalea puu (578) 40 mm, HR14

- WLABS-reunanauhalla

**RC musta puu (604) 30 mm, HR4**

- RCABS-reunanauhalla

RC musta puu (604) 40 mm, HR14

- RCABS-reunanauhalla

**TH harmaa tammi (599) 30 mm, HR4**

- THABS-reunanauhalla

TH harmaa tammi (599) 40 mm, HR14

- THABS-reunanauhalla

Tason värisellä reunanauhalla

Yli 3 m pitkien työpöytätaisojen jatkokohtat selvittävä keittiökohtaisesti.

MASSIIVITYÖPÖYTÄTASOT

Hintaryhmä 10 ja 11

Paksuus 30 tai 40 mm, öljytty

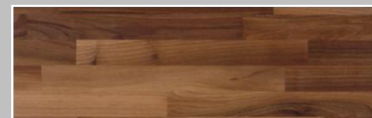

**Tammi MASTA 30 mm, HR10****Tammi MTA 40 mm, HR10****Kirsikka MASKI 30 mm, HR10****Kirsikka MKI 40 mm, HR11****Akaasia MASAK 30 mm, HR11****Akaasia MAK 40 mm, HR11****Pähkinä MASNU 30 mm, HR11****Pähkinä MNU 40 mm, HR11****Mahonki MASMA 30 mm, HR11****Mahonki MMA 40 mm, HR11**

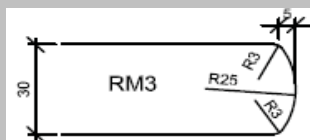
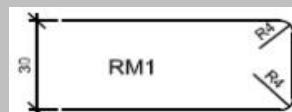
Reunamuoto RM1, RM2 tai RM3





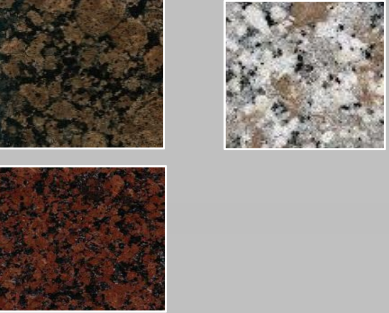
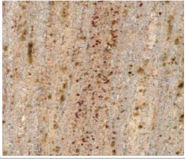
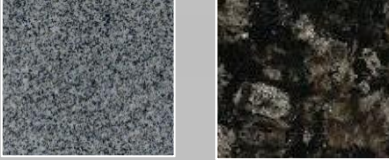
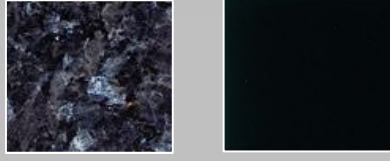
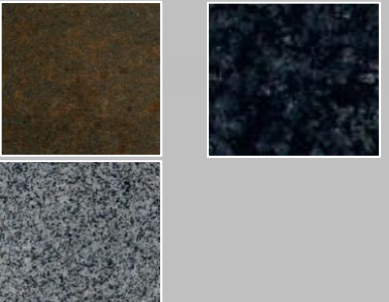
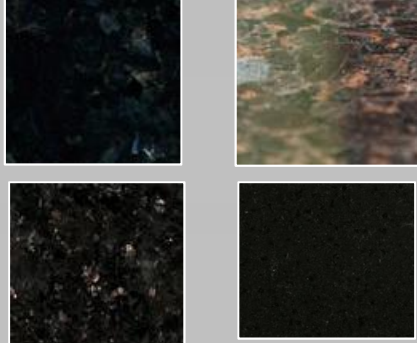

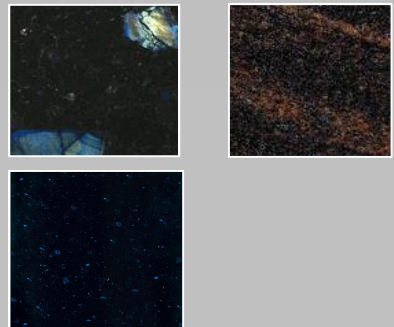



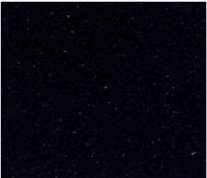

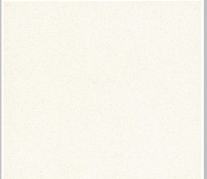
Yli 3 m pitkien työpöytätaisojen jatkokohtat selvittävä keittiökohtaisesti.

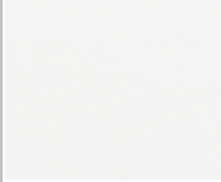
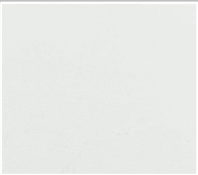

KEITTIÖN TYÖPÖYTÄTASON VAIHTO KIVITASOON (Ylämaan Graniitti Oy), suorapyörästetty reunahionta R=5mm, paksuus 30mm

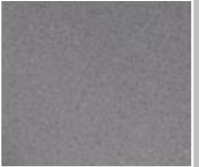
Hintaryhmä 1 	Ylämaan ruskea <ul style="list-style-type: none"> • alkuperämaa Suomi Royal Beige <ul style="list-style-type: none"> • alkuperämaa Italia Uusi Balmoral <ul style="list-style-type: none"> • alkuperämaa Suomi 	Hintaryhmä 5 	Shampange <ul style="list-style-type: none"> • alkuperämaa Intia 	
Hintaryhmä 2 	Kurun harmaa <ul style="list-style-type: none"> • alkuperämaa Suomi Ylämaan vihreä <ul style="list-style-type: none"> • alkuperämaa Suomi 	Hintaryhmä 6 	Labrador Blue <ul style="list-style-type: none"> • alkuperämaa Norja Musta Premium <ul style="list-style-type: none"> • alkuperämaa Intia 	
Hintaryhmä 3 	Mocca <ul style="list-style-type: none"> • alkuperämaa Intia Rustenburg <ul style="list-style-type: none"> • alkuperämaa Etelä- Afrikka Ristijärven harmaa <ul style="list-style-type: none"> • alkuperämaa Suomi 	Hintaryhmä 7 	Tumma Labrador <ul style="list-style-type: none"> • alkuperämaa Norja Marron Imperial <ul style="list-style-type: none"> • alkuperämaa Brasilia Black Galaxy <ul style="list-style-type: none"> • alkuperämaa Intia Black Antique <ul style="list-style-type: none"> • alkuperämaa Intia 	
Hintaryhmä 4 	New Black Natur <ul style="list-style-type: none"> • alkuperämaa Intia Antiikkipronssi <ul style="list-style-type: none"> • alkuperämaa Intia 	Hintaryhmä 8 	Spektroliitti <ul style="list-style-type: none"> • alkuperämaa Suomi Aurora <ul style="list-style-type: none"> • alkuperämaa Suomi Yön sininen <ul style="list-style-type: none"> • alkuperämaa Angola 	
Huomioithan, että kivitasojen toimittaja määrittää saumojen paikat.				

KEITTIÖN TYÖPÖYTÄTASON VAIHTO SILESTONE-KVARTSIKOMPOSIITTITASOON (Ylämaan Graniitti Oy) suorapyörästetty reunahionta R=5mm, paksuus 30mm

Hintaryhmä 1 	Negro Tebas kiiltävä	Hintaryhmä 4  	Yukon Lagoon
Hintaryhmä 2 	White Storm	Hintaryhmä 5     	Blanco Maple Amazon Suede Mississippi Leather New Extreme Blanco Zeus Volcano New Extreme Blanco Zeus Suede
Hintaryhmä 3    	New Extreme Blanco Zeus Aluminio Nube Gris Expo Suede Gris Expo kiillotettu	Hintaryhmä 6 	Cygnos Leather
Huomioithan, että kvartsiKOMPOSIITTITASOJEN toimittaja määrittää saumojen paikat.			

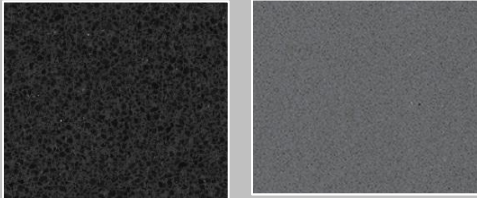
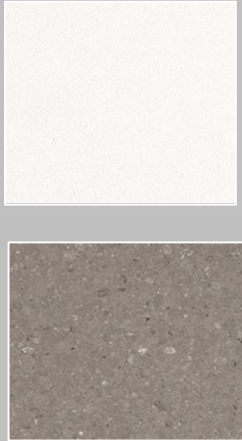
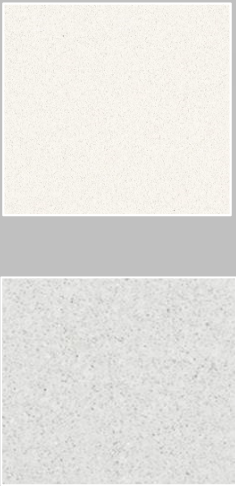
KEITTIÖN TYÖPÖYTÄTASON VAIHTO CAESARSTONE-KVARTSIKOMPOSIITTITASOON (Ylämaan Graniitti Oy) suorapyörästetty reunahionta R=5mm, paksuus 30mm

<p>Hintaryhmä 1</p> 	<p>Jet Black 3100</p> <p>Concrete 2003</p>	<p>Hintaryhmä 3</p> 	<p>Pure White 1141</p> <p>Shitake 4230</p>	
<p>Hintaryhmä 2</p> 	<p>Snow 2141</p> <p>White Shimmer 3142</p>	<p>Allas (Lapetek)</p> 	<p>BlancoClaron 500-U</p> <ul style="list-style-type: none"> • altapäin tasoon kiinnitettävä • allas sisältyy kivitasojen hintaan <p>Keittiökohtaisesti tarkistettava, että altaan ja seinän / altaan ja tason reunan väliin jää riittävästi tilaa.</p>	
<p>Huomioithan, että kvartsiKOMPOSIITTITASOJEN toimittaja määrittää saumojen paikat.</p>				

KEITTIÖN ALLAS

Allas (Lapetek)



Blanco Andano 500 IFA

- materiaali: ruostumaton teräs
- työpöytään päältäpäin asennettava
- 1 -altainen
- 3,5" roskasihti kaukosäädöllä
- altaan koko: 400x500x190 mm
- pyöristyssäde r= 22
- matala IF-reuna

Vihanneskulho (Lapetek)



Blanco vihanneskulho, rst

- Blanco Andano altaaseen sopiva kulho

Allas (Lapetek)



BlancoDalago 6

- materiaali: Silgranit-kivimassa
- työpöytään päältäpäin asennettava
- sopii laminaattitasoihin
- lähes naarmuuntumaton
- kestää kuumuutta
- helppo puhdistaa
- säilyttää värinsä
- altaan koko: 350x545x190 mm

Väri vaihtoehdot:







- alu metallic (harmaa)

- anthrazit (musta)

- valkoinen

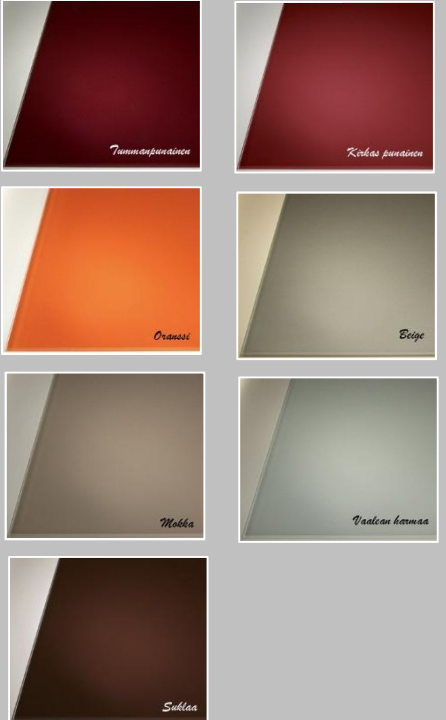
- kallonharmaa

KEITTIÖN VÄLITILALASI (Lasistamo Helsinki)

Hintaryhmä 1		Hintaryhmä 3	
	<p>Valkoinen (vihertävä)</p> <p>Harmaa</p> <p>Musta</p>	 	<p>Helkimusta</p> <p>Helmiharmaa</p> <p>Purewhite (täysin kirkas valkoinen)</p> <p>Satiiniantrasiitti</p>
Hintaryhmä 2			
	<p>Tummanpunainen</p> <p>Kirkas punainen (Ferrari pun.)</p> <p>Oranssi</p> <p>Beige</p> <p>Mokka</p> <p>Vaaleanharmaa</p> <p>Suklaa</p>	  	<p>Keltainen</p> <p>Satiinipronssi</p> <p>Satiinivalkoinen (mattapintainen)</p> <p>Satiiniruskea</p> <p>Satiinisiniharmaa</p> <p>Satiinimusta (mattapintainen)</p>
Hintaryhmä 4			
			<p>Purewhitesatiini (mattapintainen)</p> <p>Satiinikeltainen</p>

Välitilalasi toteutetaan saumalla, mikäli lasin pituus ylittää 2,8 m. Pistorasiat asennetaan välitilaan suunnitelmien mukaisesti.

KODINKONEET

Astianpesukone, kalustepeitteinen (AEG)



F55340VI0, leveys 60 cm

- Energialuokka A++
- Pesutulos A
- AutoOff
- 5 pesuohjelmaa, 4 lämpötilaa
- ajastin 1-24 tuntia
- kuivaus jälkilämmön avulla

Jääkaappipakastin, kalustepeitteinen (AEG)



SCT71800S1

- kalusteisiin sijoitettava
- DynamicAir
- No Frost -automaattisulatus pakastimessa
- energialuokka A+
- käyttötilavuus yhteensä 263 litraa (200/63)
- turvasihyllyt
- korkeus 177,2 cm

KODINKONEET

Keittotaso (AEG)

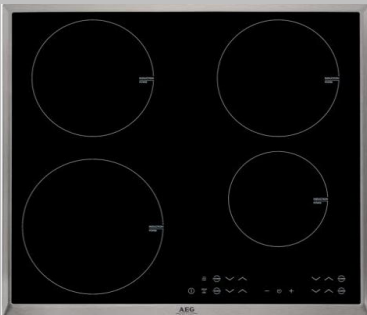
**HK634200XB**

- keraaminen induktiokeittotaso
- teräskehys
- hipaisukytkimet
- PowerBooster -toiminto
- Stop+Go-toiminto vähentää keittoaluiden tehon lämpimänäpito-teholle
- ajastin
- hälytysajastin
- turva-ajastin
- lapsilukitus
- leveys: 600 mm

Kalusteuuni (AEG)

**BE3002421W**

- monitoimiuuni
- kiertoilmatoiminto rengasvastuksella
- energialuokka A-20%
- MaxiKlasse
- ThermiC°Air
- hälytysajastin
- paistolämpömittari
- uunissa kovapintainen sileä emali
- uunin luukussa lapsilukitus
- väri: valkoinen

Kalusteuuni, pyrolyysi (AEG)

**BP5003021M**

- monitoimiuuni
- kiertoilmatoiminto
- energialuokka A
- ajastusautomaattikka ja kuluneen ajan näyttö
- 2 pyrolyyttistä puhdistusohjelmaa
- pyrolyysitoiminnon muistutus
- uunissa kovapintainen sileä emali
- väri: rst, sormenjälkiä estävällä pinnoitteella

Kalusteuuni (AEG)

**BE3002421M**

- monitoimiuuni
- kiertoilmatoiminto rengasvastuksella
- energialuokka A-20%
- MaxiKlasse
- ThermiC°Air
- hälytysajastin
- paistolämpömittari
- uunissa kovapintainen sileä emali
- uunin luukussa lapsilukitus
- väri: teräs

**BP5004021W**

- monitoimiuuni
- kiertoilmatoiminto
- energialuokka A
- ajastusautomaattikka ja kuluneen ajan näyttö
- 2 pyrolyyttistä puhdistusohjelmaa
- pyrolyysitoiminnon muistutus
- uunissa kovapintainen sileä emali
- paistolämpömittari virrankatkaisulla
- väri: valkoinen

KODINKONEET

Mikroaaltouuni, kalusteeseen sijoitettava (AEG)

**MC1763E-W**

- kalusteisiin sijoitettava
 - vasemmalle aukeava
 - elektroninen ohjaus, digitaalinen näyttö
 - uunin tilavuus 16,8 l
 - automaattiset kypsennys- ja sulatusohjelmat
 - mikroaaltoteho 800 W, 5 eri tehoa
 - sisätilan mitat (K*L*S): 202*285*298 mm
 - väri: valkoinen
- (sopivuus tarkistettava keittiökohtaisesti)

MC1763E-M

- kalusteisiin sijoitettava
 - vasemmalle aukeava
 - elektroninen ohjaus, digitaalinen näyttö
 - uunin tilavuus 16,8 l
 - automaattiset kypsennys- ja sulatusohjelmat
 - mikroaaltoteho 800 W, 5 eri tehoa
 - sisätilan mitat (K*L*S): 202*285*298 mm
 - väri: teräs, sormenjälkiä estävä pinnoite
- (sopivuus tarkistettava keittiökohtaisesti)



KODINKONEET

Pyökinpesukone (AEG)



KRW7600

- energialuokka: A+++ -10%
- täyttömäärä: 8 kg
- suurin linkousnopeus 1600 k/min
- OptiSense
- ProTex-rumpu
- höyryohjelmia, Eko-pesu
- inverter-moottori
- LCD-näyttö
- äänitaso pesussa 51 dB(A)
- linkousluokka: A
- väri valkoinen

Kuivaava pyökinpesukone (Electrolux)



WD42A96160

- täyttömäärä (pesu/kuivaus) 9/6 kg
- energialuokka A pesu+kuivaus
- pesutulosluokka A
- linkousnopeus 1600 k/min
- TimeManager
- äänitaso 51 dB(A)
- LCD-näyttö
- väri: valkoinen

Kuivausrumpu (AEG)



KRD7600

- täyttömäärä 8 kg
- energialuokka A+
- ProTex
- lämpöpumpputekniikka
- OptiSense
- LCD-näyttö
- LED-sisävalo
- äänitaso 66 dB(A)
- väri: valkoinen

Pesutornin välisasennussarja (AEG)



STA9

- välisasennussarja pöydällä
- leveys: 600 mm
- väri: valkoinen

MAKUHUONEEN KOMEROT

Liukuovet (Novart)

**Liukuovet Basic**

- komeroryhmä vaihdetaan liukuovikomero-runkoihin ja rungon eteen asennetaan liukuovet
- komeroryhmä ja liukuovet asennetaan asennuslevyn päälle
- ovien lukumäärä muutostyöinsinööritä
- kokonaishinta muodostuu ovien lukumäärän ja valitun ovimateriaalin mukaan
- ovien leveydet: 505 - 905mm

Kirkas kuvastin (peili)

- matta-alumiinikehys
- kalusterunko: usvan valkoinen melamiini

Valkoinen mdf-levy

- matta-alumiinikehys
- kalusterunko: usvan valkoinen melamiini

Valkoinen lasi

- matta-alumiinikehys
- kalusterunko: usvan valkoinen melamiini

- Lisää ovivaihtoehtoja: harmaa kuvastin (peili), musta lasi ja mikrolaminaattipinnat: 164 antrasiitti, valkaistu tammi, pähkinä
- Lisää kehysvaihtoehtoja: valkoinen



SEINÄT

Kuviomaalaus (Tahto&Keino)

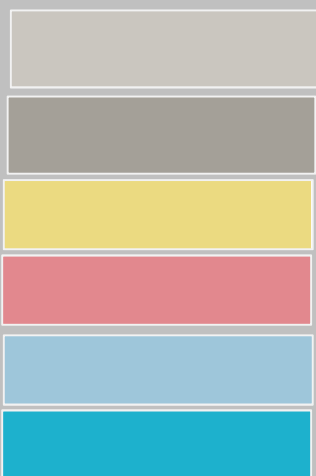
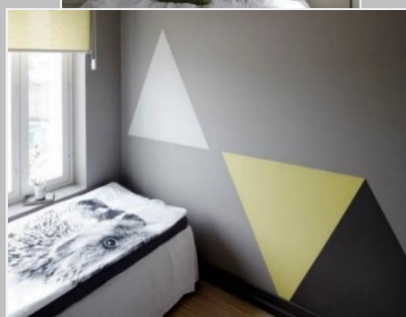
**Oksa**

- Leveys 1,5-2 m ja korkeus 1,2-1,5 m
- Värvaihtoehdot alla

Kuvion paikka ja väri sovittava muutostyöinsinöörin kanssa.

Geometriset kuviot

- Moderni ja abstrakti kuviomaalaus, jossa isohkoja kuvioita noin 5 kpl
- Yhden kuvion halkaisija noin 80 cm
- Värvaihtoehdot alla

Kuvioiden paikat, muodot ja värit sovittava muutostyöinsinöörin kanssa.

Värvaihtoehdot:

- Kaksi perussävyvaihtoehtoa
Vaalea greige, H487
Tumma greige, K487
- Neljä designsävyvaihtoehtoa
Mellow fruit, X392
Strawberry Ice, J325
Airy Blue, J436
Scuba Blue, K364

Erikoispintakäsittely (Tahto&Keino)

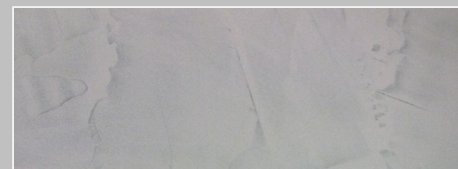
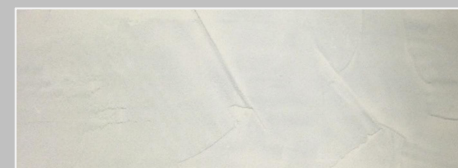
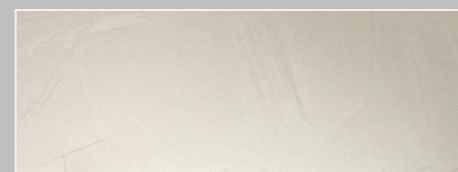
**Tunto hieno -erikoispintakäsittely**

- Kahden sävyn teräslastatekniikalla
- Kolme sävy-yhdistelmävaihtoehtoa

Kuuran vaalea: pohjasävy H487, pintasävy G487

Lämmin luoto: pohjasävy K487, pintasävy H487

Hehkuva harmaa: pohjasävy N488, pintasävy K488

Halutessasi erikoispintakäsittelyn pienemmälle/laajemmalle seinälalle tai lisätietoa kuviomaalauksista, kysy muutostyöinsinööriltä myös muista kuvio- tai pintakäsittelymahdollisuuksista.

KODIN YLEISILME

Kovapuu (Kährs)

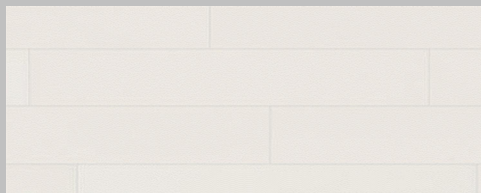
**Saarni Blizzard**

- mattalakattu saarni
- 2-sauvainen

Vinyyli (Parador)

**Classic 2030**

- puukuvioitu vinyyli
- pohjassa luonnonkorkkia, vaimentaa askelääntä
- koko 216x1207 mm
- paksuus 9,6 mm

Väri vaihtoehdot:**Oak Royal white limed brushed texture**

- tuotenro 1513465

Old wood whitewashed wood texture

- tuotenro 1513466

Oak sanded wood texture

- tuotenro 1442052



Vinyyli (Parador)

**Trendtime 5.3**

- laattakuvioitu vinyyli
- pohjassa luonnonkorkkia, vaimentaa askelääntä
- laatan koko 598x292 mm
- laatan paksuus 9,6 mm

Väri vaihtoehdot:**Sandstone pastel-beige**

- beige
- tuotenro 1513469

**Slate Grey**

- harmaa
- tuotenro 1442079

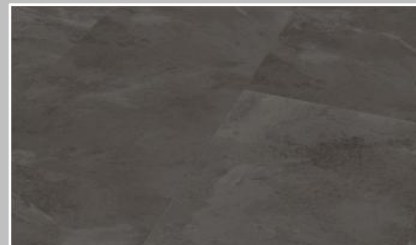
**Slate Black**

- musta
- tuotenro 1442080

Jalkalistat (12 mm x 42 mm mänty) sävytetty mahdollisimman lähelle lattiamateriaalin sävyä tai maalattu valkoinen.

PESUTILAT

Pyyhekuivaaja (Rej Design)



Tango EH 50744

- sähkötoiminen, kiinteä liitäntä
- kromattu
- on/off katkaisija
- koko 500x740 mm
- paikka suunniteltava pesuhuonekohtaisesti

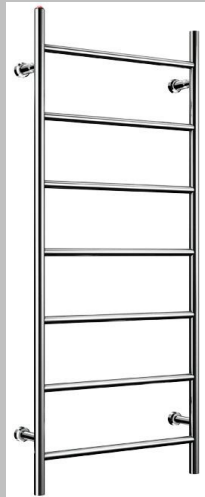

Tango EH 50130

- sähkötoiminen, kiinteä liitäntä
- kromattu
- on/off katkaisija
- koko 500x1300 mm
- paikka suunniteltava pesuhuonekohtaisesti

Suihkusetti (Mora Armatur)



MORA INXX Shower System S5

- suihkusekoittaja 702616
- suihkusetti S5 MA 130008
- sisältää: yläsuihkun (siivilän Ø 250 mm) ja käsisuihkun
- ei sisällä vesihanaa
- kromattu suihkuletku 1750 mm
- energiaa ja vettä säästävä: käsisuihku 9 l/min, kattosuihku 12 l/min

PESUTILAT

Suihkuseinä (Hietakari)



Infinia 222 suihkuseinä

- kaareva kääntyvä suihkuseinä
- 6 mm karkaistu turva lasi
- lasin väri: kirkas tai savu
- alumiinirungon väri: valkoinen tai harmaa
- leveys 540 - 740 mm
- lasin korkeus 1900 mm

Suihkunurkka (Hietakari)



Infinia 212x212 suihkunurkka

- suorakulmainen suihkunurkka (SOxSO)
- saranaovet
- lasin väri: kirkas tai savu
- alumiinirungon väri: valkoinen tai harmaa
- korkeus 1900 mm
- koko tarkastettava pesuhuonekohtaisesti

Suihkunurkka (Hietakari)



Infinia 212x214 suihkunurkka

- suorakulmainen suihkunurkka (SOxSO) saranaovella ja puoliovella
- lasin väri: kirkas tai savu
- alumiinirungon väri: valkoinen tai harmaa
- korkeus 1900 mm
- koko tarkastettava pesuhuonekohtaisesti



Infinia 222x222 suihkunurkka

- kaareva suihkunurkka (POxPO)
- saranaovet
- lasin väri: kirkas tai savu
- alumiinirungon väri: valkoinen tai harmaa
- korkeus 1900 mm
- koko tarkastettava pesuhuonekohtaisesti

Kuvat viitteellisiä, ei kohteesta.

PESUTILAT

Varusteet (Pisla Tiger)



Tiger Melbourne koukku

- kromi 2746.03
- rst 2746.09



Tiger Melbourne wc- paperiteline

- kromi 2740.03
- rst 2740.09



Tiger Melbourne pyyhetanko

- 56x9x4 cm
- kromi 2736.03
- harjattu rst 2736.09



Tiger Melbourne hylly

- 57x14x4 cm
- kromi 2734.03
- rst 2734.09



Tiger Melbourne saippua-annostelija

- kromi 2735.03
- rst 2735.09

Varusteet (Pisla Tiger)



Tiger Melbourne hammasmuki 1-os

- kromi 2726.03
- rst 2726.09



Tiger Melbourne wc-harjateline

- kromi 2749.03
- rst 2749.09

PESUTILAT

Varusteet (Pisla Boston)



Tiger Boston wc-paperiteline
• harjattu rst 3090



Tiger Boston koukkulista
• 19,5x5x6 cm
• harjattu rst 3098



Tiger Boston iso koukku
• harjattu rst 3096



Tiger Boston pyyhetanko
• 58x5x13 cm
• harjattu rst 3086

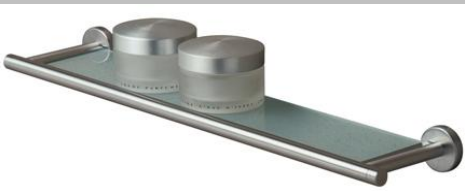

Tiger Boston hylly
• 58x5x13 cm
• harjattu rst 3084

Varusteet (Pisla Boston)



Tiger Boston saippua-annostelija
• harjattu rst 3085



Tiger Boston hammasmuki 1-os
• harjattu rst 3076



Tiger Boston hammasmuki 2-os
• harjattu rst 3077



Tiger Boston wc-harjateline
• harjattu rst 3099



Items pyyheoksa
• 5x5x47 cm
• kromi 11001300
• rst 11001320

PESUTILAT

Pesuhuoneen tehosteseinä (Kesko)

**Reflex 20x40**

- mattalasiitteinen seinälaatta
- betonikuviointi
- valkoinen
- sauma: Weber 210 Silver Grey



- antrasiitti
- sauma: Weber 14 Antracit

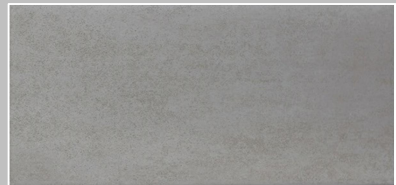

- harmaa
- sauma: Weber 6 Grey



- hiekka
- sauma: Weber 7 Smoke

Pesuhuoneen tehosteseinä (Kesko)

**Cello Cement 20x50**

- mattalasiitteinen seinälaatta
- sementtikuviointi
- vaaleanharmaa
- sauma: Weber 7 Smoke



- keskiharmaa
- sauma: Weber 7 Smoke

Pesutilojen lattiaaatoitus (Kesko)

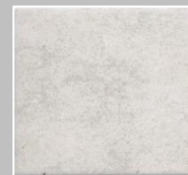
**Reflex 9,7x9,7**

- mattalasiitteinen lattiaaatta
- betonikuviointi
- valkoinen
- sauma: Weber 210 Silver Grey



- antrasiitti
- sauma: Weber 14 Antracit



- harmaa
- sauma: Weber 6 Grey



- hiekka
- sauma: Weber 7 Smoke

SAUNA

Saunan valaistus

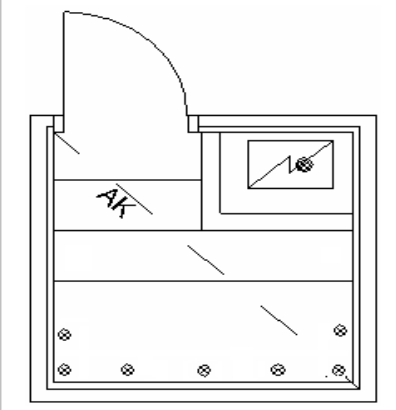
**Cariitti VPL20-S832, valokuidut 7+1 kpl**

- asennus kattoon
- kiukaan päällä olevassa kuidussa linssi
- Led- projektori sijoitetaan kuivaan tilaan

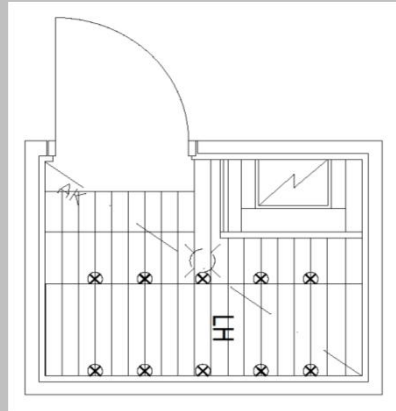
**Cariitti VPL30-G211, valokuidut 10+1 kpl**

- asennus ylälauteen alapuolelle 5 kpl ja selkänojan yläosaan 5 kpl
- kiukaan päällä olevassa kuidussa linssi
- Led-projektori sijoitetaan kuivaan tilaan



Kuvat ovat periaatekuvia valojen sijoittelusta.

Kiuas (Helo)

**Vienna 60 STS**

- 6,0 kW
- kivimäärä max 20 kg
- kivitila ruostumatonta terästä
- ulkovaippa harmaa, sininen tai musta

Kiuas (Harvia)

**Sähköri 60**

- 6,0 kW
- kivimäärä max 25 kg
- kivitila ruostumatonta terästä
- ulkovaippa musta tai valkoinen

SAUNA

Kiuas (Harvia)

**Cilindro PC70HEE/VHEE- pilarikiuas**

- 6,8kW
- kivimäärä 90 kg
- kivitila ruostumatonta terästä
- ulkovaippa mustaksi(HEE) tai valkoiseksi(VHEE) maalattua sinkittyä terästä
- löylyä voi säädellä kohdistamalla löylynheitto joko kiukaan kylkeen tai suoraan kivipilarin päälle
- erillinen ohjauspaneli sijoitetaan saunan tai kylpyhuoneen seinälle

Sävytykset

**Sävytys harmaa, mocca tai musta**

- lauteet ja panelit värjättyä kuusta
- värjäys ei ole täysin peittävä, puun kuvionti ja oksakohdat kuultavat läpi
- oven ja ikkunan karmien sävytys sisältyy hintaan

Kiuas (Sawo)

**Tower, nurkkakiuas**

- 6,0 kW
- kivimäärä 70 kg
- kehikko ruostumatonta terästä
- digitaalinen ohjausyksikkö kylpyhuoneen seinään
- mitat kxlxs: 300x300x1300 mm

Lauteet

**Haapa tai tervaleppä**

- lauteen selkänöja 90+40+40+90
- lauteen väliritilä
- lauteet alkuperäisen suunnitelman mukaisesti
- materiaali: haapa tai tervaleppä

Kuvat viitteellisiä, ei kohteesta!

SAUNA

Seinäkaide



Lauteen seinäkaide

- saunan seinälle kiinnitetään tukikaide helpottamaan lauteille nousemista
- materiaali: kuusi, haapa tai tervaleppä

Saunan seinävalaisin (Ensto)



AVH 15.10 valaisin

- seinäasennukseen lämpökäsitellyllä haaparitilällä

Askeljakkara



Saunan askeljakkara kahdella askelmalla

- materiaali: kuusi, haapa tai tervaleppä

Saunan ovi



Täyslasiovi

- puinen vedin
- väri: harmaa

Kuvat viitteellisiä, ei kohteesta!

VALAISIMET (Innojok)

Riippuvalaisin



Frost

- Suunnittelija Henna Mantere
- Halkaisija 430 mm, korkeus 430 mm

Lambada

- Suunnittelija Samuli Naamanka
- Halkaisija 180 mm, korkeus 375 mm
- Väri vaihtoehdot: valkoinen, musta, tiili

Zone

- Suunnittelija Martti Jännes
- Korkeus 360 mm, leveys 500 mm, syvyys 300 mm

Aamu

- Suunnittelija Kirsi Enkovaara
- Halkaisija 250 mm tai 390 mm, korkeus 390 mm

Candeo

- Suunnittelija Katriina Nuutinen
- Halkaisija 388 mm, korkeus 180 mm
- Väri vaihtoehdot: valkoinen, punainen, musta

Riippuvalaisin

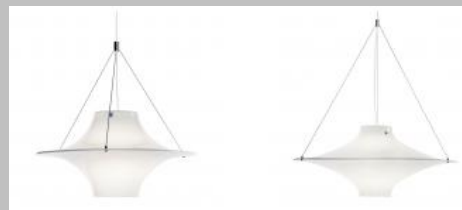

Lokki

- Suunnittelija Yki Nummi
- Halkaisija 500 mm tai 700 mm

Kuplat

- Suunnittelija Yki Nummi
- Halkaisija 400 mm tai 480 mm, korkeus 300 mm
- Väri vaihtoehdot 400 mm: violetti, hiekka, pomeranssi, punainen, kirkas, savunharmaa
- Väri vaihtoehdot 480 mm: hiekka, kirkas, savunharmaa

Lisa

- Suunnittelija Lisa Johansson-Pape
- Halkaisija 265 mm tai 445 mm, korkeus 285 mm tai 255 mm
- Väri vaihtoehdot: valkoinen, hopea, messinki

Belle

- Suunnittelija Lisa Johansson-Pape
- Halkaisija 380 mm, korkeus 360 mm

Ihanne

- Suunnittelija Lisa Johansson-Pape
- Halkaisija 420 mm, korkeus 240 mm

VALAISIMET (Innojok)

Plafondi



Anni

- Suunnittelija Lisa Johansson-Pape
- Halkaisija 550 mm, korkeus 150 mm
- Kokonaisteho 4 x 35 W



Yki

- Suunnittelija Yki Nummi
- Halkaisija 390 mm tai 500 mm, korkeus 130 mm
- Kokonaisteho 3 tai 4 x 35 W



Jasmina

- Halkaisija 350 mm
- Kokonaisteho 2 x 11 W



Jasmina LED

- Halkaisija 350 mm, 435 mm tai 500 mm
- Kokonaisteho 6 W, 15 W tai 22 W



Laguna

- Halkaisija 600 mm, korkeus 140 mm
- Kokonaisteho 4 x 35 W

Zio

- Suunnittelija Martti Jännes
- Halkaisija 500 mm, korkeus 150 mm
- Kokonaisteho 3 x 35 W

Muu valaisin



Q-istuinvalaisin

- Suunnittelija Vilja-Valpuri Laxenius
- Korkeus 400 mm, leveys 620 mm, syvyys 320 mm
- Soveltuu terassikäyttöön



Zone-pöytävalaisin

- Suunnittelija Martti Jännes
- syvyys 300 mm



Lumi-seinävalaisin

- Suunnittelija Irina Pätt
- Korkeus 190 mm tai 380 mm, leveys 290 mm tai 380 mm



Leena-seinävalaisin

- Suunnittelija Yki Nummi
- Korkeus 200 mm, leveys 250 mm, syvyys 160 mm

ASUNNON YLEISILME

Väliovet (Jeld-Wen)



Style 1

- kevyt kennorakenteinen muotoonpuristettu 3-peilinen ovi
- pintakäsittely: maalattu valkoinen

Väliovet (Jeld-Wen)



Aava Easy Effect

- kevyt kennorakenteinen jyrstetty laakaovi
- pintakäsittely: maalattu valkoinen



Style 2

- kevyt kennorakenteinen muotoonpuristettu 6-ruutuinen lasiovi
- kirkaalla tai satiinilasilla
- pintakäsittely: maalattu valkoinen

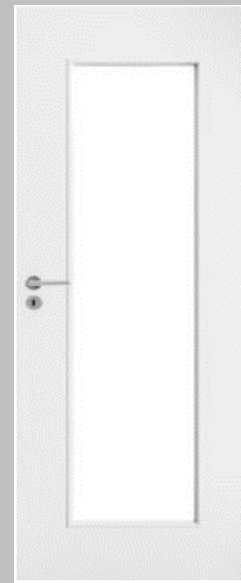

Easy 210

- kevyt kennorakenteinen suoralinjainen 1-peilinen lasiovi
- kirkaalla tai satiinilasilla
- pintakäsittely: maalattu valkoinen

YIT Kodin muutostyöt – valintalomake

Asunto Oy Espoon Luotsi

VALMIIKSI HINNOITELLUT MUUTOSTYÖVAIHTOEHDOT								Huomioithan, että muutokset eivät ole merkitty lomakkeeseen tilausajankohtien vaan tilojen mukaisessa järjestyksessä.							
asunnon numero		A2, A7, B10, B14, C18, C25	A4, A6, B12	B15, C19, C21, C23	A3, A5, B11, C20, C22, C24	A1, A8, B9, B13, C17, C26	B16								
asunnon huoneistotyyppi		2h+kt	2h+kt+s	2h+kt+s	3h+kt+s	4h+kt+s	4h+kt+s								
asunnon pinta-ala m ²		43,0	51,5	51,5	63,5	72,0	81,0								
TILAUS		Merkitse tilauksesi rastilla tilaussarakkeeseen													
RUNKOVAIHEEN MUUTOKSET															
Pistorasioiden lisääminen		Tilaus viimeistään 29.2.2016 Runkotyövaiheen muutokset													
2-osaisen pistorasian lisääminen kevyeen väliseinään, €/kpl		<input type="checkbox"/>	145 €	145 €	145 €	145 €	145 €	145 €	145 €	145 €	145 €	145 €	145 €		
Tietoliikennesasian lisääminen kevyeen väliseinään, €/kpl		<input type="checkbox"/>	240 €	240 €	240 €	240 €	240 €	240 €	240 €	240 €	240 €	240 €	240 €		
Antennirasian lisääminen kevyeen väliseinään, €/kpl		<input type="checkbox"/>	180 €	180 €	180 €	180 €	180 €	180 €	180 €	180 €	180 €	180 €	180 €		
Pistorasioiden siirtäminen		Tilaus viimeistään 29.2.2016 Runkotyövaiheen muutokset													
2-osaisen pistorasian siirtäminen kevyessä väliseinässä, €/kpl		<input type="checkbox"/>	36 €	36 €	36 €	36 €	36 €	36 €	36 €	36 €	36 €	36 €	36 €		
Tietoliikennesasian siirtäminen kevyessä väliseinässä, €/kpl		<input type="checkbox"/>	36 €	36 €	36 €	36 €	36 €	36 €	36 €	36 €	36 €	36 €	36 €		
Antennirasian siirtäminen kevyessä väliseinässä, €/kpl		<input type="checkbox"/>	36 €	36 €	36 €	36 €	36 €	36 €	36 €	36 €	36 €	36 €	36 €		
Pistorasioiden muutokset		Tilaus viimeistään 29.2.2016 Runkotyövaiheen muutokset													
Pistorasia muutetaan USB-latausasemaksi kahdella USB-A -liittimellä, 2x0,7 A, €/kpl		<input type="checkbox"/>	144 €	144 €	144 €	144 €	144 €	144 €	144 €	144 €	144 €	144 €	144 €		
Koko asunnon sähkökalusteiden vaihto ABB Jussista Impressivo-sarjaan		<input type="checkbox"/>	215 €	215 €	215 €	286 €	359 €	359 €	359 €	359 €	359 €	359 €	359 €		
Valokytkinten muutokset		Tilaus viimeistään 29.2.2016 Runkotyövaiheen muutokset													
Valokytkimen vaihto liiketunnistinkytkimeksi (kt, et)		<input type="checkbox"/>	150 €	150 €	150 €	150 €	150 €	150 €	150 €	150 €	150 €	150 €	150 €		
Valokytkimen (25 - 500 W) vaihto himmentimeksi (25 - 500 W), soveltuu hehkulamputille ja pienoisjännitehalogeenilampuille (rautasydänmuuntajalla), €/kpl		<input type="checkbox"/>	170 €	170 €	170 €	170 €	170 €	170 €	170 €	170 €	170 €	170 €	170 €		
Valokytkimen muutos LED-säätimeksi (2-100 VA), €/kpl		<input type="checkbox"/>	193 €	193 €	193 €	193 €	193 €	193 €	193 €	193 €	193 €	193 €	193 €		
Keittiön välitilavalaisimet		Tilaus viimeistään 29.2.2016 Runkotyövaiheen muutokset													
Novart LED-valonauha, valaisinlista ja Mini-2-pistorasiat. Setti sisältää LED-nauhan, valaisinlistan, johtosarjat, muuntajan, muuntajan pistorasian, valokytkimen sekä välitilan pistorasiat. Valaisimien ja pistorasioiden määrä ja paikat muutostyöinsinööriltä. Hinta €/setti. Voidaan asentaa astiankuivauskaapin alle. Ilmoita pistorasioiden väri:		<input type="checkbox"/>	784 €	912 €	784 €	758 €	758 €	758 €	758 €	758 €	758 €	758 €	758 €		
Novart LED-listavalvo ja Mini-2-pistorasiat. Setti sisältää valaisimet, johtosarjat, muuntajan, muuntajan pistorasian, valokytkimen ja välitilan pistorasiat. Valaisimien ja pistorasioiden määrä ja paikat muutostyöinsinööriltä. Hinta €/setti. Ei soveltu astiankuivauskaapin alle. Ilmoita pistorasioiden väri:		<input type="checkbox"/>	674 €	954 €	674 €	713 €	713 €	713 €	713 €	713 €	713 €	713 €	713 €		
Keveyen väliseinän vahvistus taulu-TV:tä varten		Tilaus viimeistään 29.2.2016 Runkotyövaiheen muutokset													
Kevyt väliseinä vahvistetaan maksimimitoiltaan 120 cm x 120 cm kokoisella vanerilla. Vahvistuksen sijainti sovittava muutostyöinsinöörin kanssa, €/kpl		<input type="checkbox"/>	150 €	150 €	150 €	150 €	150 €	150 €	150 €	150 €	150 €	150 €	150 €		

VALMIIKSI HINNOITELLUT MUUTOSTYÖVAIHTOEHDOT								Huomioithan, että muutokset eivät ole merkitty lomakkeeseen tilausajankohtien vaan tilojen mukaisessa järjestyksessä.							
asunnon numero		A2, A7, B10, B14, C18, C25	A4, A6, B12	B15, C19, C21, C23	A3, A5, B11, C20, C22, C24	A1, A8, B9, B13, C17, C26	B16								
asunnon huoneistotyyppi		2h+kt	2h+kt+s	2h+kt+s	3h+kt+s	4h+kt+s	4h+kt+s								
asunnon pinta-ala m ²		43,0	51,5	51,5	63,5	72,0	81,0								
TILAUS		Merkitse tilauksesi rastilla tilaussarakkeeseen													
KEITTIÖ															
Keittiön ovimallimuutos (Novart Petra)		Tilaus viimeistään 4.4.2016 Sisätyövaiheen muutokset 2													
Hintaryhmä 4. Ilmoita ovi:	<input type="checkbox"/>	91 €	107 €	91 €	107 €	107 €	124 €								
Hintaryhmä 5. Ilmoita ovi:	<input type="checkbox"/>	149 €	176 €	149 €	176 €	176 €	203 €								
Hintaryhmä 6. Ilmoita ovi:	<input type="checkbox"/>	232 €	274 €	232 €	274 €	274 €	315 €								
Hintaryhmä 7. Ilmoita ovi:	<input type="checkbox"/>	312 €	368 €	312 €	368 €	368 €	424 €								
Hintaryhmä 8. Ilmoita ovi:	<input type="checkbox"/>	395 €	468 €	395 €	468 €	468 €	539 €								
Hintaryhmä 9. Ilmoita ovi:	<input type="checkbox"/>	561 €	662 €	561 €	662 €	662 €	764 €								
Hintaryhmä 11. Ilmoita ovi:	<input type="checkbox"/>	652 €	771 €	652 €	771 €	771 €	890 €								
Hintaryhmä 13. Ilmoita ovi:	<input type="checkbox"/>	830 €	983 €	830 €	983 €	983 €	1 134 €								
Hintaryhmä 15. Ilmoita ovi:	<input type="checkbox"/>	1 227 €	1 450 €	1 227 €	1 450 €	1 450 €	1 672 €								
Hintaryhmä 16. Ilmoita ovi:	<input type="checkbox"/>	1 540 €	1 820 €	1 540 €	1 820 €	1 820 €	2 099 €								
Keittiön sävyrungot (Novart Petra)		Tilaus viimeistään 4.4.2016 Sisätyövaiheen muutokset 2													
Melamiinipinnoitetut, värit: harmaa HM, tammi valkoinen TV, tammi lv TM, valkoinen kosteuden kestävä KS. Ilmoita sävy:	<input type="checkbox"/>	249 €	293 €	249 €	293 €	293 €	339 €								
Laatikosto (Novart Petra)		Tilaus viimeistään 4.4.2016 Sisätyövaiheen muutokset 2													
Yhden hyllykaapin (leveys 300 mm) vaihto laatikostoksi UPK3LPZ, neljä etusarjaa, kvalibox-laatikoilla (hinta vakio-ovimalleille).	<input type="checkbox"/>	345 €		345 €											
Yhden hyllykaapin (leveys 400 mm) vaihto laatikostoksi UPK4KLZ, kolme etusarjaa, kvalibox-laatikoilla (hinta vakio-ovimalleille).	<input type="checkbox"/>		344 €												
Vedinmuutos (Novart Petra) hinta sis. vetimen asennuksen vaakaan		Tilaus viimeistään 4.4.2016 Sisätyövaiheen muutokset 2													
Hintaryhmä 1 (koko asunto). Ilmoita vedin:	<input type="checkbox"/>	50 €	50 €	50 €	50 €	50 €	50 €								
Hintaryhmä 2 (keittiö). Ilmoita vedin:	<input type="checkbox"/>	120 €	120 €	120 €	120 €	120 €	120 €								
Hintaryhmä 2 (koko asunto). Ilmoita vedin:	<input type="checkbox"/>	180 €	180 €	180 €	200 €	220 €	220 €								
Hintaryhmä 3 (keittiö). Ilmoita vedin:	<input type="checkbox"/>	300 €	300 €	300 €	300 €	300 €	300 €								
Hintaryhmä 3 (koko asunto). Ilmoita vedin:	<input type="checkbox"/>	450 €	450 €	450 €	480 €	510 €	510 €								

VALMIIKSI HINNOITELLUT MUUTOSTYÖVAIHTOEHDOT								Huomioithan, että muutokset eivät ole merkitty lomakkeeseen tilausajankohtien vaan tilojen mukaisessa järjestyksessä.							
asunnon numero		A2, A7, B10, B14, C18, C25	A4, A6, B12	B15, C19, C21, C23	A3, A5, B11, C20, C22, C24	A1, A8, B9, B13, C17, C26	B16								
asunnon huoneistotyyppi		2h+kt	2h+kt+s	2h+kt+s	3h+kt+s	4h+kt+s	4h+kt+s								
asunnon pinta-ala m ²		43,0	51,5	51,5	63,5	72,0	81,0								
TILAUS		Merkitse tilauksesi rastilla tilaussarakkeeseen													
Keittiökaluasteiden asennuskorkeuden muutos		Tilaus viimeistään 4.4.2016 Sisätyövaiheen muutokset 2													
Kalustevälitila madallettu, korkeus 450 mm.	<input type="checkbox"/>	157 €	157 €	157 €	157 €	157 €	157 €								
Työtasokorkeus madallettu, korkeus 870 mm.	<input type="checkbox"/>	136 €	136 €	136 €	136 €	136 €	136 €								
Keittiön työpöytätautasen muutos (Novart Petra)		Tilaus viimeistään 4.4.2016 Sisätyövaiheen muutokset 2													
Keittiön laminaattityöpöytätautasen vaihdetaan taivereunaiseen laminaattitasoon. Taso TK60, 30 mm. Ilmoita tason väri:	<input type="checkbox"/>	35 €	35 €	35 €	35 €	35 €	35 €								
Keittiön laminaattityöpöytätautasen vaihdetaan toiseen varastomalliston ABS-reunanauhaiseen 30 mm laminaattitasoon. Ilmoita taso:	<input type="checkbox"/>	62 €	62 €	62 €	62 €	62 €	62 €								
Keittiön laminaattityöpöytätautasen vaihdetaan varastomalliston ABS-reunanauhaiseen 40 mm laminaattitasoon. Ilmoita taso:	<input type="checkbox"/>	156 €	190 €	156 €	271 €	271 €	271 €								
Laminaattitasen muutos massiivipuutasoksi (Novart Petra)		Tilaus viimeistään 4.4.2016 Sisätyövaiheen muutokset 2													
Hintaryhmä 10. Ilmoita taso ja reunamuoto:	<input type="checkbox"/>	446 €	529 €	446 €	756 €	756 €	756 €								
Hintaryhmä 11. Ilmoita taso ja reunamuoto:	<input type="checkbox"/>	835 €	1 008 €	835 €	1 391 €	1 391 €	1 391 €								
Laminaattitasen muutos kivitaseksi (Ylämaan Graniitti) + allas: Blanco Claron 500-U (Lapetek)		Tilaus viimeistään 4.4.2016 Sisätyövaiheen muutokset 2													
Hintaryhmä 1. Ilmoita kivitase:	<input type="checkbox"/>	2 531 €	2 665 €	2 531 €	3 225 €	3 225 €	3 225 €								
Hintaryhmä 2. Ilmoita kivitase:	<input type="checkbox"/>	2 584 €	2 730 €	2 584 €	3 318 €	3 318 €	3 318 €								
Hintaryhmä 3. Ilmoita kivitase:	<input type="checkbox"/>	2 721 €	2 898 €	2 721 €	3 560 €	3 560 €	3 560 €								
Hintaryhmä 4. Ilmoita kivitase:	<input type="checkbox"/>	2 754 €	2 938 €	2 754 €	3 618 €	3 618 €	3 618 €								
Hintaryhmä 5. Ilmoita kivitase:	<input type="checkbox"/>	2 832 €	3 034 €	2 832 €	3 755 €	3 755 €	3 755 €								
Hintaryhmä 6. Ilmoita kivitase:	<input type="checkbox"/>	2 898 €	3 115 €	2 898 €	3 872 €	3 872 €	3 872 €								
Hintaryhmä 7. Ilmoita kivitase:	<input type="checkbox"/>	3 084 €	3 343 €	3 084 €	4 199 €	4 199 €	4 199 €								
Hintaryhmä 8. Ilmoita kivitase:	<input type="checkbox"/>	3 419 €	3 755 €	3 419 €	4 791 €	4 791 €	4 791 €								

VALMIIKSI HINNOITELLUT MUUTOSTYÖVAIHTOEHDOT							Huomioithan, että muutokset eivät ole merkitty lomakkeeseen tilausajankohtien vaan tilojen mukaisessa järjestyksessä.						
asunnon numero		A2, A7, B10, B14, C18, C25	A4, A6, B12	B15, C19, C21, C23	A3, A5, B11, C20, C22, C24	A1, A8, B9, B13, C17, C26	B16						
asunnon huoneistotyyppi		2h+kt	2h+kt+s	2h+kt+s	3h+kt+s	4h+kt+s	4h+kt+s						
asunnon pinta-ala m ²		43,0	51,5	51,5	63,5	72,0	81,0						
		TILAUS	Merkitse tilauksesi rastilla tilaussarakkeeseen										
Laminaattitason muutos Silestone-kvartsikomposiittitasoksi (Ylämaan Graniitti) + allas: Blanco Claron 500-U (Lapetek)		Tilaus viimeistään 4.4.2016 Sisätyövaiheen muutokset 2											
Hintaryhmä 1. Ilmoita valitsemasi kvartsikomposiittitaso:	<input type="checkbox"/>	2 856 €	3 063 €	2 856 €	3 796 €	3 796 €	3 796 €						
Hintaryhmä 2. Ilmoita valitsemasi kvartsikomposiittitaso:	<input type="checkbox"/>	2 905 €	3 124 €	2 905 €	3 884 €	3 884 €	3 884 €						
Hintaryhmä 3. Ilmoita valitsemasi kvartsikomposiittitaso:	<input type="checkbox"/>	2 994 €	3 233 €	2 994 €	4 041 €	4 041 €	4 041 €						
Hintaryhmä 4. Ilmoita valitsemasi kvartsikomposiittitaso:	<input type="checkbox"/>	3 282 €	3 587 €	3 282 €	4 549 €	4 549 €	4 549 €						
Hintaryhmä 5. Ilmoita valitsemasi kvartsikomposiittitaso:	<input type="checkbox"/>	3 468 €	3 815 €	3 468 €	4 877 €	4 877 €	4 877 €						
Hintaryhmä 6. Ilmoita valitsemasi kvartsikomposiittitaso:	<input type="checkbox"/>	3 860 €	4 297 €	3 860 €	5 569 €	5 569 €	5 569 €						
Laminaattitason muutos Caesarstone-kvartsikomposiittitasoksi (Ylämaan Graniitti) + allas: Blanco Claron 500-U (Lapetek)		Tilaus viimeistään 4.4.2016 Sisätyövaiheen muutokset 2											
Hintaryhmä 1. Ilmoita valitsemasi kvartsikomposiittitaso:	<input type="checkbox"/>	2 856 €	3 063 €	2 856 €	3 796 €	3 796 €	3 796 €						
Hintaryhmä 2. Ilmoita valitsemasi kvartsikomposiittitaso:	<input type="checkbox"/>	2 905 €	3 124 €	2 905 €	3 884 €	3 884 €	3 884 €						
Hintaryhmä 3. Ilmoita valitsemasi kvartsikomposiittitaso:	<input type="checkbox"/>	2 994 €	3 233 €	2 994 €	4 041 €	4 041 €	4 041 €						
Allas (Lapetek)		Tilaus viimeistään 4.4.2016 Sisätyövaiheen muutokset 2											
Keittiön allas vaihdetaan Blanco Andano 500 IFA altaaksi (päältä asennettava)	<input type="checkbox"/>	191 €	191 €	191 €	191 €	191 €	191 €						
Keittiön allas vaihdetaan Blanco Dalago 6 altaaksi. Väri: alumetallic, anthrazit, kallionharmaa tai valkoinen. Ilmoita altaan väri:	<input type="checkbox"/>	119 €	119 €	119 €	119 €	119 €	119 €						
Lisävarusteeksi keittiön Blanco Andano altaaseen sopiva vihanneskulho, rst	<input type="checkbox"/>	63 €	63 €	63 €	63 €	63 €	63 €						
Välitilalasi (Lasistamo Helsinki)		Tilaus viimeistään 4.4.2016 Sisätyövaiheen muutokset 2											
Hintaryhmä 1: Valkoinen (vihertävä), kirkas (vihertävä), harmaa, musta. Ilmoita lasin väri:	<input type="checkbox"/>	526 €	568 €	526 €	665 €	665 €	665 €						
Hintaryhmä 2: Kirkas punainen (Ferrarin pun.), oranssi, beige, mokka, tummanpunainen, vaaleanharmaa, suklaa. Ilmoita lasin väri:	<input type="checkbox"/>	540 €	585 €	540 €	690 €	690 €	690 €						
Hintaryhmä 3: Helminmusta, helmiharmaa, purewhite (täysin kirkas valkoinen), optiwhite (täysin kirkas), satiiniantrasiitti, keltainen, satiinipronssi, valkoinensatiini, satiiniiruskea, satiinisiniharmaa, satiiniharmaa (matta musta), satiinihopea. Ilmoita lasin väri:	<input type="checkbox"/>	552 €	600 €	552 €	710 €	710 €	710 €						
Hintaryhmä 4: Purewhitesatiini (mattapintainen, täysin valkoinen), satiinikeltainen. Ilmoita lasin väri:	<input type="checkbox"/>	635 €	700 €	635 €	854 €	854 €	854 €						

VALMIIKSI HINNOITELLUT MUUTOSTYÖVAIHTOEHDOT		Huomioithan, että muutokset eivät ole merkitty lomakkeeseen tilausajankohtien vaan tilojen mukaisessa järjestyksessä.					
asunnon numero	A2, A7, B10, B14, C18, C25	A4, A6, B12	B15, C19, C21, C23	A3, A5, B11, C20, C22, C24	A1, A8, B9, B13, C17, C26	B16	
asunnon huoneistotyyppi	2h+kt	2h+kt+s	2h+kt+s	3h+kt+s	4h+kt+s	4h+kt+s	
asunnon pinta-ala m ²	43,0	51,5	51,5	63,5	72,0	81,0	
TILAUS	Merkitse tilauksesi rastilla tilaussarakkeeseen						
Kodinkoneet, jotka vaikuttavat keittiökaluksiin (AEG)		Tilaus viimeistään 4.4.2016 Sisätyövaiheen muutokset 2					
Astianpesukone AEG F55340VI0, kalustepeitteinen, leveys 600 mm, €/kpl	<input type="checkbox"/>	257 €	257 €	257 €	257 €	257 €	
Jääkaappikastin AEG SCT71800S1, kalustepeitteinen, €/kpl.	<input type="checkbox"/>	737 €	737 €	737 €	737 €	737 €	
Kodinkoneet (AEG / Electrolux)		Tilaus viimeistään 26.9.2016 Sisätyövaiheen muutokset 4					
Induktikeittoasema AEG HK634200XB, teräskehys, leveys 600 mm, €/kpl.	<input type="checkbox"/>	227 €	227 €	227 €	227 €	227 €	
Induktikeittoasema AEG HK634200FB, viistoreuna, leveys 600 mm, €/kpl.	<input type="checkbox"/>	227 €	227 €	227 €	227 €	227 €	
Kaluste-uuni AEG BE3002421M, teräs, paistomittarilla, leveys 600 mm, €/kpl.	<input type="checkbox"/>	55 €	55 €	55 €	55 €	55 €	
Kaluste-uuni AEG BE3002421W, valkoinen, paistomittarilla, leveys 600 mm, €/kpl.	<input type="checkbox"/>	55 €	55 €	55 €	55 €	55 €	
Kaluste-uuni AEG BP5003021M, rst, pyrolyysi-uuni, leveys 600 mm, €/kpl	<input type="checkbox"/>	337 €	337 €	337 €	337 €	337 €	
Kaluste-uuni AEG BP5003021W, valkoinen, pyrolyysi-uuni, leveys 600 mm, €/kpl	<input type="checkbox"/>	419 €	419 €	419 €	419 €	419 €	
Mikroaaltouuni AEG MC1763E-W, kalusteeseen asennettava, leveys 594 mm, valkoinen, €/kpl.	<input type="checkbox"/>	343 €	343 €	343 €	343 €	343 €	
Mikroaaltouuni AEG MC1763E-M, kalusteeseen asennettava, leveys 594 mm, teräs, €/kpl.	<input type="checkbox"/>	343 €	343 €	343 €	343 €	343 €	
Pesutorni AEG: pesukone KRW7600, kuivausrumpu KRD7600 ja väliasennussarja STA9 pöydällä, valkoinen, leveys 600 mm, €/setti.	<input type="checkbox"/>	1 625 €	1 625 €	1 625 €	1 625 €	1 625 €	
Pesukone AEG KRW7600, €/kpl	<input type="checkbox"/>	769 €	769 €	769 €	769 €	769 €	
Kuivausrumpu AEG KRD7600, €/kpl	<input type="checkbox"/>	794 €	794 €	794 €	794 €	794 €	
Kuivaava pyykinpesukone Electrolux WD42A96160	<input type="checkbox"/>	936 €	936 €	936 €	936 €	936 €	

VALMIIKSI HINNOITELLUT MUUTOSTYÖVAIHTOEHDOT							Huomioithan, että muutokset eivät ole merkitty lomakkeeseen tilausajankohtien vaan tilojen mukaisessa järjestyksessä.						
asunnon numero	A2, A7, B10, B14, C18, C25	A4, A6, B12	B15, C19, C21, C23	A3, A5, B11, C20, C22, C24	A1, A8, B9, B13, C17, C26	B16							
asunnon huoneistotyyppi	2h+kt	2h+kt+s	2h+kt+s	3h+kt+s	4h+kt+s	4h+kt+s							
asunnon pinta-ala m ²	43,0	51,5	51,5	63,5	72,0	81,0							
TILAUS Merkitse tilauksesi rastilla tilaussarakkeeseen													
KOMEROT													
Komeromuutokset: makuuhuoneet (Novart)													
Tilaus viimeistään 4.4.2016 Sisätyövaiheen muutokset 2													
Komeroryhmän rungot vaihdetaan liukuovirunkoihin ja Basic-liukuovet asennetaan runkojen eteen, komeroryhmä asennetaan asennuslevyn päälle.	<input type="checkbox"/>	MH1	MH1	MH1	MH1 ja MH2	MH1, MH2 ja MH3	MH1, MH2 ja MH3						
Ovi kirkas / harmaa peili ja kehys matta-alumiini / valkoinen. Ovien lukumäärä muutostyöinsinööritä. (Hinta 547 €/jm). Ilmoita oven ja kehyksen väri	<input type="checkbox"/>	1 422 €	1 641 €	B15: 1122€ C19,C21,C23: 1750€	MH1: 892€	MH1: 892€	MH1: 1122€						
Ovi valkoinen / musta lasi ja kehys matta-alumiini / valkoinen. Ovien lukumäärä muutostyöinsinööritä. (Hinta 677 €/jm). Ilmoita oven ja kehyksen väri:	<input type="checkbox"/>	1 760 €	2 031 €	B15: 1388€ C19,C21,C23: 2166€	MH1: 1104€	MH1: 1104€	MH1: 1388€						
Ovi valkoinen mdf / mikrolaminaatti (valkaistu tammi, pähkinä, antrasiitti) ja kehys matta-alumiini / valkoinen. Ovien lukumäärä muutostyöinsinööritä. (Hinta 452 €/jm). Ilmoita oven ja kehyksen väri.	<input type="checkbox"/>	1 175 €	1 356 €	B15: 927€ C19,C21,C23: 1447€	MH1: 737€	MH1: 737€	MH1: 927€						
							MH2: 657€ MH3: 547€						
							MH2: 813€ MH3: 677€						
							MH2: 543€ MH3: 452€						
Komeromuutokset (Novart)													
Tilaus viimeistään 4.4.2016 Sisätyövaiheen muutokset 2													
Yhden hyllykomeron vaihto korikomeroon (UKK_LM), Aino 141 -ovella	<input type="checkbox"/>	144 €	144 €	144 €	144 €	144 €	144 €						
Yhden korikomeron lisäys, 500 tai 600 mm leveänä (UKK5LM / UKK6LM), Aino 141 -ovella	<input type="checkbox"/>	303 €	303 €	303 €	303 €	303 €	303 €						
Yhden hyllykomeron tai tankokomeron lisäys, 500 tai 600 mm leveänä, Aino 141 -ovimallilla.	<input type="checkbox"/>	244 €	244 €	244 €	244 €	244 €	244 €						
SEINÄT													
Sävymaalaus													
Tilaus viimeistään 6.6.2016 Sisätyövaiheen muutokset 3													
Alkuperäisen suunnitelman mukainen maaläsävy muutetaan toiseksi sävyksi, hinta €/sävy	<input type="checkbox"/>	270 €	270 €	270 €	270 €	270 €	270 €						
Kuviomaalaus, erikoispintakäsittely													
Tilaus viimeistään 6.6.2016 Sisätyövaiheen muutokset 3													
Tahto&Keino, oksa	<input type="checkbox"/>	424 €	424 €	424 €	424 €	424 €	424 €						
Tahto&Keino, geometriset kuvat	<input type="checkbox"/>	552 €	552 €	552 €	552 €	552 €	552 €						
Tahto&Keino, Tunto hieno -erikoispinta kahden sävyn teräslastatekniikalla. Noin 10 m2 seinäpinta-ala. Vaihtoehdot: Kuuran vaalea, Lämmin luoto tai Hehkuva harmaa.	<input type="checkbox"/>	529 €	529 €	529 €	529 €	529 €	529 €						

VALMIIKSI HINNOITELLUT MUUTOSTYÖVAIHTOEHDOT								Huomioithan, että muutokset eivät ole merkitty lomakkeeseen tilausajankohtien vaan tilojen mukaisessa järjestyksessä.							
asunnon numero		A2, A7, B10, B14, C18, C25	A4, A6, B12	B15, C19, C21, C23	A3, A5, B11, C20, C22, C24	A1, A8, B9, B13, C17, C26	B16								
asunnon huoneistotyyppi		2h+kt	2h+kt+s	2h+kt+s	3h+kt+s	4h+kt+s	4h+kt+s								
asunnon pinta-ala m ²		43,0	51,5	51,5	63,5	72,0	81,0								
TILAUS		Merkitse tilauksesi rastilla tilaussarakkeeseen													
LATTIAT															
Kovapuu (Kährs) jalkalistat sävytetty tai maalattu valkoinen mänty 12x42 mm		Tilaus viimeistään 6.6.2016 Sisätyövaiheen muutokset 3													
Saarni Blizzard, mattalakattu 2-sauvainen mikroviistetty kovapuu	<input type="checkbox"/>	582 €	711 €	711 €	817 €	991 €	1 127 €								
Vinyyli (Parador) jalkalistat sävytetty tai maalattu valkoinen mänty 12x42 mm		Tilaus viimeistään 6.6.2016 Sisätyövaiheen muutokset 3													
Parador Classic 2030, puukuviotu vinyyli. Värit tuotenro 1513465, 1442052 ja 1513466. Ilmoita väri:	<input type="checkbox"/>	967 €	1 194 €	1 194 €	1 382 €	1 655 €	1 896 €								
Parador Trendtime 5.30, laattakuviotu vinyyli. Värit beige, harmaa ja musta. Ilmoita väri:	<input type="checkbox"/>	967 €	1 194 €	1 194 €	1 382 €	1 655 €	1 896 €								
PESUTILAT JA SAUNA															
Pyyhekuivaimet		Tilaus viimeistään 29.2.2016 Runkotyövaiheen muutokset													
Pyyhekuivain Rej Design EH 50744, sähkötoiminen, 740x500 mm, kromi, €/kpl	<input type="checkbox"/>	1 069 €	1 069 €	1 069 €	1 069 €	1 069 €	1 069 €								
Pyyhekuivain Rej Design EH 50130, sähkötoiminen, 1300x500 mm, kromi, €/kpl	<input type="checkbox"/>	1 174 €	1 174 €	1 174 €	1 174 €	1 174 €	1 174 €								
Pesutilojen laatoitukset		Tilaus viimeistään 7.3.2016 Sisätyövaiheen muutokset 1													
Pesuhuoneen tehosteseinä Kesko Cement 20x50. Värit: vaaleanharmaa ja keskiharmaa. Ilmoita väri:	<input type="checkbox"/>	55,00 €	55,00 €	55,00 €	55,00 €	55,00 €	55,00 €								
Pesuhuoneen tehosteseinä Kesko Reflex 20x40. Värit: valkoinen, antrasiitti, harmaa ja hiekka. Ilmoita väri:	<input type="checkbox"/>	55,00 €	55,00 €	55,00 €	55,00 €	55,00 €	55,00 €								
Pesutilojen lattialaatta Reflex 9,7x9,7. Värit: valkoinen, antrasiitti, harmaa ja hiekka. Ilmoita väri:	<input type="checkbox"/>	55,00 €	55,00 €	55,00 €	55,00 €	55,00 €	55,00 €								
Suihkusekoittaja ja -setti (Mora Armatur)		Tilaus viimeistään 6.6.2016 Sisätyövaiheen muutokset 3													
Mora INXX Shower System S5 -suihkusekoittaja 702616 ja -suihkusetti 130008, kromi, €/setti	<input type="checkbox"/>	1 148 €	1 148 €	1 148 €	1 148 €	1 148 €	1 148 €								
Suihkuseinät ja suihkukulmat (Hietakari)		Tilaus viimeistään 26.9.2016 Sisätyövaiheen muutokset 4													
Hietakari Infinia 222, kaareva kääntyvä suihkuseinä, korkeus 190 cm, leveys tarkastettava kylpyhuonekohtaisesti. Ilmoita rungon ja lasin väri:	<input type="checkbox"/>	112 €	112 €	112 €	112 €	112 €	112 €								
Hietakari Infinia 212x214, suorakulmainen suihkunurkka, korkeus 190 cm, leveys tarkastettava kylpyhuonekohtaisesti. Ilmoita rungon ja lasin väri:	<input type="checkbox"/>	485 €													
Hietakari Infinia 212x212, suorakulmainen suihkunurkka, korkeus 190 cm, leveys tarkastettava kylpyhuonekohtaisesti. Ilmoita rungon ja lasin väri:	<input type="checkbox"/>		485 €	485 €	485 €	485 €	485 €								
Hietakari Infinia 222x222, kaareva suihkunurkka, korkeus 190 cm, leveys tarkastettava kylpyhuonekohtaisesti. Ilmoita rungon ja lasin väri:	<input type="checkbox"/>		485 €	485 €	485 €	485 €	485 €								

VALMIIKSI HINNOITELLUT MUUTOSTYÖVAIHTOEHDOT							Huomioithan, että muutokset eivät ole merkitty lomakkeeseen tilausajankohtien vaan tilojen mukaisessa järjestyksessä.						
asunnon numero		A2, A7, B10, B14, C18, C25	A4, A6, B12	B15, C19, C21, C23	A3, A5, B11, C20, C22, C24	A1, A8, B9, B13, C17, C26	B16						
asunnon huoneistotyyppi		2h+kt	2h+kt+s	2h+kt+s	3h+kt+s	4h+kt+s	4h+kt+s						
asunnon pinta-ala m ²		43,0	51,5	51,5	63,5	72,0	81,0						
TILAUS		Merkitse tilauksesi rastilla tilaussarakkeeseen											
Varusteet ja koudustot (Pisla)		Tilaus viimeistään 26.9.2016 Sisätyövaiheen muutokset 4											
Tiger Melbourne koukusto (2746.03), kromi, hinta €/kpl	<input type="checkbox"/>	28 €	28 €	28 €	28 €	28 €	28 €	28 €					
Tiger Melbourne koukusto (2746.09), rst, hinta €/kpl	<input type="checkbox"/>	28 €	28 €	28 €	28 €	28 €	28 €	28 €					
Tiger Melbourne wc-paperiteline (2740.03), kromi, hinta €/kpl	<input type="checkbox"/>	36 €	36 €	36 €	36 €	36 €	36 €	36 €					
Tiger Melbourne wc-paperiteline (2740.09), rst, hinta €/kpl	<input type="checkbox"/>	36 €	36 €	36 €	36 €	36 €	36 €	36 €					
Tiger Melbourne pyyhetanko (2736.03), kromi, hinta €/kpl	<input type="checkbox"/>	52 €	52 €	52 €	52 €	52 €	52 €	52 €					
Tiger Melbourne pyyhetanko (2736.09), harjattu rst, hinta €/kpl	<input type="checkbox"/>	52 €	52 €	52 €	52 €	52 €	52 €	52 €					
Tiger Melbourne hylly (2734.03), kromi, hinta €/kpl	<input type="checkbox"/>	59 €	59 €	59 €	59 €	59 €	59 €	59 €					
Tiger Melbourne hylly (2734.09), rst, hinta €/kpl	<input type="checkbox"/>	59 €	59 €	59 €	59 €	59 €	59 €	59 €					
Tiger Melbourne saippua-annostelija (2735.03), kromi, hinta €/kpl	<input type="checkbox"/>	41 €	41 €	41 €	41 €	41 €	41 €	41 €					
Tiger Melbourne saippua-annostelija (2735.09), rst, hinta €/kpl	<input type="checkbox"/>	41 €	41 €	41 €	41 €	41 €	41 €	41 €					
Tiger Melbourne hammasmuki (2726.03), kromi, hinta €/kpl	<input type="checkbox"/>	34 €	34 €	34 €	34 €	34 €	34 €	34 €					
Tiger Melbourne hammasmuki (2726.09), rst, hinta €/kpl	<input type="checkbox"/>	34 €	34 €	34 €	34 €	34 €	34 €	34 €					
Tiger Melbourne wc-harjateline (2749.03), kromi, hinta €/kpl	<input type="checkbox"/>	52 €	52 €	52 €	52 €	52 €	52 €	52 €					
Tiger Melbourne wc-harjateline (2749.09), rst, hinta €/kpl	<input type="checkbox"/>	52 €	52 €	52 €	52 €	52 €	52 €	52 €					
Tiger Boston wc-paperiteline (3090), harjattu rst, hinta €/kpl	<input type="checkbox"/>	27 €	27 €	27 €	27 €	27 €	27 €	27 €					
Tiger Boston koukkulista (3098), harjattu rst, hinta €/kpl	<input type="checkbox"/>	58 €	58 €	58 €	58 €	58 €	58 €	58 €					
Tiger Boston iso koukku (3096), harjattu rst, hinta €/kpl	<input type="checkbox"/>	21 €	21 €	21 €	21 €	21 €	21 €	21 €					
Tiger Boston pyyhetanko (3086), harjattu rst, hinta €/kpl	<input type="checkbox"/>	89 €	89 €	89 €	89 €	89 €	89 €	89 €					
Tiger Boston hylly (3084), rst, hinta €/kpl	<input type="checkbox"/>	102 €	102 €	102 €	102 €	102 €	102 €	102 €					
Tiger Boston saippua-annostelija (3085), rst, hinta €/kpl	<input type="checkbox"/>	62 €	62 €	62 €	62 €	62 €	62 €	62 €					
Tiger Boston hammasmuki 1-os.(3076), rst, hinta €/kpl	<input type="checkbox"/>	48 €	48 €	48 €	48 €	48 €	48 €	48 €					
Tiger Boston hammasmuki 2-os.(3077), rst, hinta €/kpl	<input type="checkbox"/>	62 €	62 €	62 €	62 €	62 €	62 €	62 €					
Tiger Boston wc-harjateline (3099), rst, hinta €/kpl	<input type="checkbox"/>	91 €	91 €	91 €	91 €	91 €	91 €	91 €					
Tiger Items pyyheoksa (11001300), kromi, hinta €/kpl	<input type="checkbox"/>	85 €	85 €	85 €	85 €	85 €	85 €	85 €					
Tiger Items pyyheoksa (11001320), rst, hinta €/kpl	<input type="checkbox"/>	85 €	85 €	85 €	85 €	85 €	85 €	85 €					
Saunan valaistus (Cariitti)		Tilaus viimeistään 29.2.2016 Runkotyövaiheen muutokset											
Valokuituvalot saunan kattoon asennettuna, 7+1 kpl, Cariitti VPL20-S832	<input type="checkbox"/>		1 150 €	1 151 €	1 152 €	1 153 €	1 150 €						
Valokuituvalot saunan lauteisiin asennettuna, 10+1 kpl, Cariitti VPL30-G211	<input type="checkbox"/>		1 183 €	1 183 €	1 183 €	1 183 €	1 183 €						

VALMIIKSI HINNOITELLUT MUUTOSTYÖVAIHTOEHDOT							Huomioithan, että muutokset eivät ole merkitty lomakkeeseen tilausajankohtien vaan tilojen mukaisessa järjestyksessä.						
asunnon numero		A2, A7, B10, B14, C18, C25	A4, A6, B12	B15, C19, C21, C23	A3, A5, B11, C20, C22, C24	A1, A8, B9, B13, C17, C26	B16						
asunnon huoneistotyyppi		2h+kt	2h+kt+s	2h+kt+s	3h+kt+s	4h+kt+s	4h+kt+s						
asunnon pinta-ala m ²		43,0	51,5	51,5	63,5	72,0	81,0						
TILAUS		Merkitse tilauksesi rastilla tilaussarakkeeseen											
Saunan kiuas		Tilaus viimeistään 29.2.2016 Runkotyövaiheen muutokset											
Helo Vienna 60 STS, 6 kW, harmaa, sininen tai musta. Ilmoita väri:	<input type="checkbox"/>		133 €	133 €	133 €	133 €	133 €						
Harvia Sähköri 60, musta tai valkoinen. Ilmoita väri:	<input type="checkbox"/>		55 €	55 €	55 €	55 €	55 €						
Harvia Cilindro PC70HEE/VHEE -kiuas, musta/valkoinen. Ilmoita väri:	<input type="checkbox"/>		314 €	314 €	314 €	314 €	314 €						
Sawo Tower, nurkkakiuas 6,0 kW, erillisellä Innova Classic ohjauskeskuksella	<input type="checkbox"/>		487 €	487 €	487 €	487 €	487 €						
Sawo Tower, nurkkakiuas 6,0 kW, erillisellä Innova Classic ohjauskeskuksella, lauteeseen upotettuna ja suojakaiteella. (Sisältää alalauteen levennyksen)	<input type="checkbox"/>		1 149 €	1 149 €	1 149 €	1 149 €	1 149 €						
Panelit ja lauteet		Tilaus viimeistään 6.6.2016 Sisätyövaiheen muutokset 3											
Saunan seinien ja katon haapanelointi (Kallio 15*120 mm, paneleiden välissä näkyvät raot noin 5 mm) piilokiinnityksellä, lauteet, 3-os.selkänöja ja laudeväliritilä haapaa (saunan oven- ja ikkunankarmit, lauderungot ja valaisin kuusta).	<input type="checkbox"/>		1 781 €	1 781 €	1 781 €	1 781 €	1 781 €						
Saunan seinien ja katon tervaleppäpanelointi (Kallio 15*120 mm paneleiden välissä näkyvät raot noin 5 mm) piilokiinnityksellä, lauteet, saunanoven karmit, 3-os. selkänöja ja laudeväliritilä tervaleppää (lauderungot, ikkunakarmi ja valaisin kuusta)	<input type="checkbox"/>		1 806 €	1 806 €	1 806 €	1 806 €	1 806 €						
Saunan seinien ja katon lämpöhaapanelointi (STP 15*90 mm) piilokiinnityksellä, lauteet, 3-os. selkänöja ja laudeväliritilä lämpökäsiteltyä haapaa (saunan oven- ja ikkunakarmi, lauderungot ja valaisin kuusta).	<input type="checkbox"/>		1 852 €	1 852 €	1 852 €	1 852 €	1 852 €						
Saunan seinien ja katon tervaleppäpanelointi (STP 15*90 mm) piilokiinnityksellä, lauteet, 3-os. selkänöja, väliritilä, saunan ovenkarmit ja oven vedin tervaleppää (lauderungot, ikkunakarmi ja valaisin kuusta)	<input type="checkbox"/>		1 569 €	1 569 €	1 569 €	1 569 €	1 569 €						
Saunan seinien ja katon haapanelointi (STP 15*90 mm) piilokiinnityksellä, lauteet, väliritilä, 3-os. selkänöja haapaa (saunan ovenkarmi, ikkunakarmi, lauderungot ja valaisin kuusta)	<input type="checkbox"/>		1 544 €	1 544 €	1 544 €	1 544 €	1 544 €						
Saunan paneleiden sävytys (kuusipaneelit). Sävyt: harmaa, mocca tai musta. Sävytys ei ole täysin peittävä. Sisältää valaisimen ja ikkunan karmin sävytyksen. Ilmoita sävy:	<input type="checkbox"/>		1 000 €	1 000 €	1 000 €	1 000 €	1 000 €						
Saunan lauteiden ja lauderungon sävytys (kuusilauteet). Sävyt: harmaa, mocca tai musta. Sävytys ei ole täysin peittävä. Ilmoita sävy:	<input type="checkbox"/>		661 €	661 €	661 €	661 €	661 €						
Lauteet: tervaleppä tai haapa. Ilmoita materiaali:	<input type="checkbox"/>		136 €	136 €	136 €	136 €	136 €						
Lauteen selkänöja (90+40+40+90) mm ja lauteen väliritilä: tervaleppä tai haapa. Ilmoita materiaali:	<input type="checkbox"/>		195 €	195 €	195 €	195 €	195 €						
Lauteen selkänöja (90+40+40+90) mm ja lauteen väliritilä: lämpökäsitelty haapa	<input type="checkbox"/>		259 €	259 €	259 €	259 €	259 €						
Lauteen väliritilä: kuusi	<input type="checkbox"/>		76 €	76 €	76 €	76 €	76 €						
Seinäkaide: kuusi, haapa tai tervaleppä. Ilmoita materiaali:	<input type="checkbox"/>		68 €	68 €	68 €	68 €	68 €						
Kaksiosainen askeljakkara: kuusi, haapa tai tervaleppä. Ilmoita materiaali:	<input type="checkbox"/>		297 €	297 €	297 €	297 €	297 €						
Lämpöhaapavalaisin, Ensto AVH15.1 (kaareva)	<input type="checkbox"/>		124 €	124 €	124 €	124 €	124 €						

VALMIIKSI HINNOITELLUT MUUTOSTYÖVAIHTOEHDOT							Huomioithan, että muutokset eivät ole merkitty lomakkeeseen tilausajankohtien vaan tilojen mukaisessa järjestyksessä.						
asunnon numero		A2, A7, B10, B14, C18, C25	A4, A6, B12	B15, C19, C21, C23	A3, A5, B11, C20, C22, C24	A1, A8, B9, B13, C17, C26	B16						
asunnon huoneistotyyppi		2h+kt	2h+kt+s	2h+kt+s	3h+kt+s	4h+kt+s	4h+kt+s						
asunnon pinta-ala m ²		43,0	51,5	51,5	63,5	72,0	81,0						
		TILAUS	Merkitse tilauksesi rastilla tilaussarakkeeseen										
Pesuhuoneen katon panelointi (Kallio 15*120 mm) tervaleppä tai haapa. Ilmoita materiaali:		<input type="checkbox"/>	473 €	676 €	676 €	628 €	628 €	618 €					
Pesuhuoneen katon panelointi (STP 15*90 mm) tervaleppä tai haapa. Ilmoita materiaali:		<input type="checkbox"/>	365 €	522 €	522 €	485 €	485 €	477 €					
Pesuhuoneen katon panelointi (STP 15*95 mm) valkokuultolakattu (kuusi) 20 %-peittävyys		<input type="checkbox"/>	307 €	439 €	439 €	407 €	407 €	401 €					
Saunan ovi		Tilaus viimeistään 6.6.2016 Sisätyövaiheen muutokset 3											
Saunan ovi, lasin väri harmaa		<input type="checkbox"/>		55 €	55 €	55 €	55 €	55 €					
OVET													
Väliovet (Jeld-Wen Oy)		Tilaus viimeistään 6.6.2016 Sisätyövaiheen muutokset 3											
HUOM! HINTA/OVI, OVIEKOKO JA LUKUMÄÄRÄ TARKISTETTAVA ASUNTOKOHTAISESTI.													
Laakaovi vaihdetaan muotoonpuristetuksi 3-peilioveksi, malli Style 1, valkoinen. Huom. Parvekkeen sisäovia, pari- ja liukuovia ei saa peiliovina, €/ovi. Ilmoita vaihdettavat ovet:		<input type="checkbox"/>	50 €	50 €	50 €	50 €	50 €	50 €					
Laakaovi vaihdetaan muotoonpuristetuksi 6-ruutiseksi kirkaslasi-oveksi, malli Style 2, valkoinen. Huom. Parvekkeen sisäovia, pari- ja liukuovia ei saa lasiovina eikä niillä ole tyypin hyväksyntää kerrostasoven sisäoveksi, €/ovi. Ilmoita vaihdettavat ovet:		<input type="checkbox"/>	200 €	200 €	200 €	200 €	200 €	200 €					
Laakaovi vaihdetaan muotoonpuristetuksi 6-ruutiseksi satiinilasi-oveksi, malli Style 2, valkoinen. Huom. Parvekkeen sisäovia, pari- ja liukuovia ei saa lasiovina eikä niillä ole tyypin hyväksyntää kerrostasoven sisäoveksi, €/ovi. Ilmoita vaihdettavat ovet:		<input type="checkbox"/>	290 €	290 €	290 €	290 €	290 €	290 €					
Laakaovi vaihdetaan jyrityksi uraoveksi, malli Aava, valkoinen. Huom. Parvekkeen sisäovia, pari- ja liukuovia ei saa uraovena, hinta €/ovi. Ilmoita vaihdettavat ovet:		<input type="checkbox"/>	78 €	78 €	78 €	78 €	78 €	78 €					
Laakaovi vaihdetaan kennorakenteiseksi 1-ruutiseksi kirkaslasi-oveksi, malli Easy 210, valkoinen. Huom. Parvekkeen sisäovia, pari- ja liukuovia ei saa lasiovina, €/ovi. Ilmoita vaihdettavat ovet:		<input type="checkbox"/>	260 €	260 €	260 €	260 €	260 €	260 €					
Laakaovi vaihdetaan kennorakenteiseksi 1-ruutiseksi satiinilasi-oveksi, malli Easy 210, valkoinen. Huom. Parvekkeen sisäovia, pari- ja liukuovia ei saa lasiovina, €/ovi. Ilmoita vaihdettavat ovet:		<input type="checkbox"/>	321 €	321 €	321 €	321 €	321 €	321 €					

VALMIIKSI HINNOITELLUT MUUTOSTYÖVAIHTOEHDOT

Huomioithan, että muutokset eivät ole merkitty lomakkeeseen tilausajankohtien vaan tilojen mukaisessa järjestyksessä.

asunnon numero	A2, A7, B10, B14, C18, C25	A4, A6, B12	B15, C19, C21, C23	A3, A5, B11, C20, C22, C24	A1, A8, B9, B13, C17, C26	B16
asunnon huoneistotyyppi	2h+kt	2h+kt+s	2h+kt+s	3h+kt+s	4h+kt+s	4h+kt+s
asunnon pinta-ala m ²	43,0	51,5	51,5	63,5	72,0	81,0

TILAUS Merkitse tilauksesi rastilla tilaussarakkeeseen

MUUT VARUSTEET

Valaisimet (Innojok)

Tilaus viimeistään 26.9.2016 Sisävaiheen muutokset 4

Frost-riippuvalaisin	<input type="checkbox"/>	188 €	188 €	188 €	188 €	188 €	188 €
Lambada-riippuvalaisin. Ilmoita väri:	<input type="checkbox"/>	224 €	224 €	224 €	224 €	224 €	224 €
Zone-riippuvalaisin	<input type="checkbox"/>	112 €	112 €	112 €	112 €	112 €	112 €
Aamu-riippuvalaisin	<input type="checkbox"/>	142 €	142 €	142 €	142 €	142 €	142 €
Candeo-riippuvalaisin. Ilmoita väri:	<input type="checkbox"/>	237 €	237 €	237 €	237 €	237 €	237 €
Lokki-riippuvalaisin 500 mm.	<input type="checkbox"/>	239 €	239 €	239 €	239 €	239 €	239 €
Lokki-riippuvalaisin 700 mm.	<input type="checkbox"/>	285 €	285 €	285 €	285 €	285 €	285 €
Kuplat-riippuvalaisin 400 mm. Ilmoita väri:	<input type="checkbox"/>	178 €	178 €	178 €	178 €	178 €	178 €
Kuplat-riippuvalaisin 480 mm. Ilmoita väri:	<input type="checkbox"/>	213 €	213 €	213 €	213 €	213 €	213 €
Lisa-riippuvalaisin 270 mm. Ilmoita väri:	<input type="checkbox"/>	183 €	183 €	183 €	183 €	183 €	183 €
Lisa-riippuvalaisin 450 mm. Ilmoita väri:	<input type="checkbox"/>	198 €	198 €	198 €	198 €	198 €	198 €
Belle-riippuvalaisin	<input type="checkbox"/>	234 €	234 €	234 €	234 €	234 €	234 €
Ihanne-riippuvalaisin. Ilmoita väri:	<input type="checkbox"/>	213 €	213 €	213 €	213 €	213 €	213 €
Anni-plafondi	<input type="checkbox"/>	178 €	178 €	178 €	178 €	178 €	178 €
Yki-plafondi 390 mm.	<input type="checkbox"/>	152 €	152 €	152 €	152 €	152 €	152 €
Yki-plafondi 500 mm.	<input type="checkbox"/>	173 €	173 €	173 €	173 €	173 €	173 €
Jasmina-plafondi	<input type="checkbox"/>	83 €	83 €	83 €	83 €	83 €	83 €
Jasmina LED-plafondi 350 mm.	<input type="checkbox"/>	102 €	102 €	102 €	102 €	102 €	102 €
Jasmina LED-plafondi 435 mm.	<input type="checkbox"/>	114 €	114 €	114 €	114 €	114 €	114 €
Jasmina LED-plafondi 500 mm.	<input type="checkbox"/>	137 €	137 €	137 €	137 €	137 €	137 €
Laguna-plafondi	<input type="checkbox"/>	173 €	173 €	173 €	173 €	173 €	173 €
Zio-plafondi	<input type="checkbox"/>	147 €	147 €	147 €	147 €	147 €	147 €
Q-istuinvalaisin	<input type="checkbox"/>	213 €	213 €	213 €	213 €	213 €	213 €
Zone-pöytävalaisin	<input type="checkbox"/>	122 €	122 €	122 €	122 €	122 €	122 €
Lumi-seinävalaisin S	<input type="checkbox"/>	102 €	102 €	102 €	102 €	102 €	102 €
Lumi-seinävalaisin M	<input type="checkbox"/>	112 €	112 €	112 €	112 €	112 €	112 €
Leena-seinävalaisin	<input type="checkbox"/>	65 €	65 €	65 €	65 €	65 €	65 €

VALMIIKSI HINNOITELLUT MUUTOSTYÖVAIHTOEHDOT							Huomioithan, että muutokset eivät ole merkitty lomakkeeseen tilausajankohtien vaan tilojen mukaisessa järjestyksessä.						
asunnon numero		A2, A7, B10, B14, C18, C25	A4, A6, B12	B15, C19, C21, C23	A3, A5, B11, C20, C22, C24	A1, A8, B9, B13, C17, C26	B16						
asunnon huoneistotyyppi		2h+kt	2h+kt+s	2h+kt+s	3h+kt+s	4h+kt+s	4h+kt+s						
asunnon pinta-ala m ²		43,0	51,5	51,5	63,5	72,0	81,0						
		TILAUS Merkitse tilauksesi rastilla tilaussarakkeeseen											
Turvavarusteet		Tilaus viimeistään 26.9.2016 Sisävaiheen muutokset 4											
Turvalukko ME101. Lukitus vain ulkopuolelta. Sarjoitettu asunnon avaimelle. Ei sarjoiteta yleisavaimelle. Jos halutaan sarjoitus yleisavaimelle, asiasta ilmoitettava tilauksen yhteydessä.		<input type="checkbox"/>	381 €	381 €	381 €	381 €	381 €	381 €					
Ovisilmä, asennuskorkeus noin 1,5m		<input type="checkbox"/>	40 €	40 €	40 €	40 €	40 €	40 €					
Varmusketju		<input type="checkbox"/>	30 €	30 €	30 €	30 €	30 €	30 €					
Säleikaihtimet		Tilaus viimeistään 26.9.2016 Sisävaiheen muutokset 4											
Polttomaalattu alumiinisäleikähdin, mattavalkoinen, kotelot ja narut valkoiset.		<input type="checkbox"/>	189 €	202 €	202 €	372 €	485 €	437 €					
Kotipiha		Tilaus viimeistään 1.5.2016 Ulkotyövaiheen muutokset KATSO ERILLINEN KAUNIIT KOTIPIHAT - ESITE											
Modernipiha 1		<input type="checkbox"/>	1 400 €	1 400 €	1 400 €	1 400 €	1 400 €	1 400 €					
Modernipiha 2		<input type="checkbox"/>	2 400 €	2 400 €	2 400 €	2 400 €	2 400 €	2 400 €					
Kivipiha		<input type="checkbox"/>	2 400 €	2 400 €	2 400 €	2 400 €	2 400 €	2 400 €					
Teräspiha		<input type="checkbox"/>	3 200 €	3 200 €	3 200 €	3 200 €	3 200 €	3 200 €					
Muuripiha		<input type="checkbox"/>	3 500 €	3 500 €	3 500 €	3 500 €	3 500 €	3 500 €					
Viherpiha		<input type="checkbox"/>	3 700 €	3 700 €	3 700 €	3 700 €	3 700 €	3 700 €					
<p>Hinnat sisältävät mahdollisen vakiotuotteen hyvityksen ja alv:n 24%:a. Nämä lisähintaiset muutostyöt voitte tilata erillisellä tilauslomakkeella tehtyenne asuntokaupan. Tilauksesta lähetämme tilausvahvistuksen, josta voitte tarkastaa tilaamanne muutostyöt.</p>													

Muutostyötilaus

Asunto-osakeyhtiö: _____

Asunnon numero: _____

Ostaja/ostajat: _____

Nykyinen osoite: _____

Puhelin: _____

Sähköposti: _____

Päivämäärä: _____

Allekirjoitus: _____

Muuta huomioitavaa: _____

Palautus: Muutostyöaikataulun mukaisesti YIT Asuntomyyntiin, sähköpostilla muutostyöinsinöörille (eila.malanin@yit.fi) tai postitse osoitteeseen
YIT Rakennus Oy / Asuintalot Uusimaa
Eila Malanin
PL 36
00621 Helsinki

YIT ASUNTOMYYNTI
Arkadiankatu 2, 00100 Helsinki
puh. 020 433 2715,

yitkoti.fi