



YIT Kodin
Muutostyöt
Asunto Oy
Tampereen Ametisti

1.11.2016



yitkoti.fi

Inspiroidu taikomaan ihmeitä!

Luo uutta väreistä, pinnoista ja tunnelmista! Hio yksityiskohtia, mallaile mieliväreillä ja erilaisilla pinnoilla, loihdi tunnelmia, säväytä tai rauhoita. Voit suunnitella sisustuksen aivan kuten itse haluat – tai antaa kaiken ammattilaistemme käsiin.

Kun ostat uuden YIT Kotisi riittävän ajoissa, voit vaikuttaa tilaratkaisuihin ja materiaaleihin sekä teettää tulevaan kotiisi lisähintaisia muutoksia mielesi mukaan! Voit halutessasi valita sisustusarkkitehdin suunnittelemista teemoista (Kuura, Luoto, Hehku) mieluisimman tai yhdistellä materiaaleja eri teemoista oman makusi mukaan. Autamme sinua myös täysin yksilöllisen kokonaisuuden suunnittelussa.

Kaikki muutostyöt toteuttaa YIT Rakennus Oy. Tutustu vaihtoehtoihin ja ota yhteys muutostyöinsinööriin, jonka tiedot löydät tästä aineistosta.

Ystävällisin terveisin

YIT Kodin väki

Valmiiksi hinnoitellut muutostyöt vai muutostyöt mielesi mukaan?

Olemme hinnoitelleet valmiiksi joitakin muutostöitä; hinnoissa on huomioitu hyvitys mahdollisesta perusvaihtoehdosta. Voit tilata tällaisen muutostyön palauttamalla tämän aineiston lopussa olevan tilauslomakkeen allekirjoitettuna muutostyöinsinöörille tai YIT Asuntomyyntiin sen jälkeen, kun olet tehnyt kaupat. Tilausaikataulun näet seuraavalta sivulta sekä tilauslomakkeesta.

Jos haluat teettää asuntoosi muita kuin valmiiksi hinnoiteltuja muutoksia, kuten tilaratkaisujen muutoksia tai lisääilytystä, ota yhteys muutostyöinsinööriin tehtyäsi kaupat. Muutostyöinsinööri lähettää haluamistasi töistä tarjouksen, jossa yksilöidyt muutokset on hinnoiteltu. Palauttamalla allekirjoitetun tarjouksen tilaat muutostyön. Teethän tarjouspyyntösi hyvissä ajoin ennen viimeistä tilauspäivää.

Tilausvahvistus

Saat meiltä tilausvahvistuksen, kun olemme vastaanottaneet tilauksesi. Tilausvahvistuksesta ilmenevät kaikki muutostyöt, jotka olet tilannut uuteen YIT Kotiisi.

Muutostöiden toteutus

YIT Rakennus Oy tekee tilaamasi muutostyöt sekä hankkii ja asentaa kaikki tarvittavat materiaalit ja laitteet. Teemme yhteistyötä vain sellaisten yritysten kanssa, jotka toimivat tilaajavastuulain edellyttämällä tavalla. Yhteistyökumppaneiden vastuuvakuutusasioiden sekä työterveydenhuollon tulee myös olla asianmukaisesti hoidettu.

Muutostöiden maksaminen

Muutostyöt laskutetaan erillisillä laskuilla vaiheittain työn valmistuessa. Huomioithan, että laskutamme muutostyöt jaettuna tasan asunnon ostajien kesken, ellete toisin mainitse. Maksathan kaikki laskut ennen uuden kotisi luovutuspäivää. Jos maksut viivästyvät yli sovitun määräajan, veloitamme ylimenevältä ajalta vuotuista viivästyskorkoa korkolain mukaan.

Aikataulu

Runkovaiheen muutokset	Kerrokset 1-3	Kerrokset 4-5	Kerrokset 6-8
Tilaus viimeistään	4.11.2016	22.12.2016	5.1.2017
- Sähkö- ja vesipisteiden muutokset ja lisäykset			
- Viemärinsiirrot			
- Kevyiden väliseinien ja alakattojen muutokset, myös kylpyhuoneet			
- Kalustemuutokset, jotka vaikuttavat sähköpisteisiin			
- Kevyiden väliseinien sisäiset sähköpisteiden muutokset ja kevyiden väliseinien vahvistukset			
- Saunamuutokset			
- Keittiön välitilavalaisimien muutokset			

Kuura, Luoto , Hehku ja sisätyövaiheen muutokset 1	Kerrokset 1-3	Kerrokset 4-5	Kerrokset 6-8
Tilaus viimeistään	20.1.2017	24.2.2017	17.3.2017
- Kalustemuutokset ja kalusteisiin vaikuttavat kodinkone- sekä LVI-kalustemuutokset			
- Laatoitettavien tilojen laatoitukset			
- LVI-kalusteet			

Sisätyövaiheen muutokset 2	Kerrokset 1-3	Kerrokset 4-5	Kerrokset 6-8
Tilaus viimeistään	3.3.2017	31.3.2017	19.5.2017
- Parkettimuutokset (toimittajien varastomallit)			
- Väliovet			
- Turvalukot ja ovisilmät			

Sisätyövaiheen muutokset 3	Kerrokset 1-8
Tilaus viimeistään	19.5.2017
- Kodinkonemuutokset, jotka eivät vaikuta kalusteisiin	
- Suihkuseinämuutokset	
- Parvekkeen ritilät, terassimatto	
- Varusteet ja koukustot	

Huomioithan seuraavat asiat tilatessasi muutostöitä

Rakennusaikana tilatut lisä- ja muutostyöt kuuluvat asunnon omistajan omalle kunnossapitovastuulle, jos ne eivät rinnastu asunto-osakeyhtiön alkuperäisten suunnitelmien mukaiseen perustasoon. Yhtiön vastuunjakotaulukosta ja yhtiöjärjestyksestä ilmenevät ne asiat, jotka ovat yhtiön vastuulla. Sellaisia asioita ovat mm. hanat. Mahdollisen korjauksen yhteydessä yhtiö vastaa kustannuksista vain perustasoon saakka. Ylimenevät kulut yhtiö veloittaa asunnon omistajalta.

YIT Rakennus Oy:llä ei ole kuluttajasuojalain mukaan velvollisuutta eritellä kiinteähintaisen lisä- ja muutostyön kustannusrakennetta.

Asunto-osakeyhtiön rakennusaikainen hallitus ei käsittele asunnon hallinnan ja yhtiön hallinnon luovutuksen välisenä aikana asunnon omistajan lisä- ja muutostöihin liittyviä lupapyyntöjä. Niihin liittyvät päätökset tekee asumisen aikainen hallitus, joka valitaan noin kolmen kuukauden kuluttua asunto-osakeyhtiön valmistumisesta.

Yhteystiedot

Tämän hankkeen projektipäällikkö Mari Peltonen puh. 040 830 7343 vastaa kokonaissuunnitteluun liittyviin kysymyksiin. Rakennuttaja-asiamies Anne Mäkinen puh. 0400 871 222 vastaa asunto-osakeyhtiön hallinnollisista asioista.

Muutostyöinsinööri palvelee sinua materiaalivalintoihin ja muutostöihin liittyvissä asioissa.

Laura Pohjoismäki
Muutostyöinsinööri

vaihde: 020 433 4635 *
matkapuhelin: 050 390 0334
sähköposti: laura.pohjoismaki@yit.fi

*Matkapuhelimesta 8,35 snt/puh + 17,17 snt/min, lankapuhelimesta 8,35 snt/puh + 6,00 snt/min

KEITTIÖKALUSTEIDEN OVIENTYYPPIEN VAIHTO ERI HINTARYHMÄÄN (Novart Petra)

Hintaryhmä 5 esimerkkejä



- Nadia 931 (Novart Petra)**
- väri matta valkoinen
 - maalattu viistokeilaus mdf 19 mm



- Milka 965 (Novart Petra)**
- väri harmaa
 - maalattu mdf 19 mm



- Inka 62H (Novart Petra)**
- väri tummanharmaa
 - maalattu mdf peiliovi 16 mm

Hintaryhmä 7 esimerkkejä



- Kiia 951 (Novart Petra)**
- väri valkoinen
 - maalattu mdf alumiiniprofiili 19 mm



- Sandra 651 (Novart Petra)**
- väri valkoinen
 - maalattu mdf peiliovi 19 mm

Hintaryhmä 8 esimerkkejä



- Kiia 955 (Novart Petra)**
- väri harmaa
 - maalattu mdf alumiiniprofiili 19 mm



- Kiia 958 (Novart Petra)**
- väri pellava
 - maalattu mdf alumiiniprofiili 19 mm



- Sandra 651KF (Novart Petra)**
- maalattu mdf peiliovi 19 mm
 - kehys valkoinen, kirkas lasi

KEITTIÖKALUSTEIDEN OVIEN VAIHTO ERI HINTARYHMÄÄN (Novart Petra)

Hintaryhmä 9 esimerkkejä

**Eira 102 (Novart Petra)**

- väri kiiltävä valkoinen
- kalvo-ovi 18 mm

**Frida 631 (Novart Petra)**

- väri valkoinen
- maalattu mdf peiliovi 19 mm

**Arlena 429 (Novart Petra)**

- luonnonväri
- tammiviilu mdf 17 mm

Hintaryhmä 13 esimerkkejä

**Arlena 43B (Novart Petra)**

- väri musta
- tammiviilu mdf 17 mm

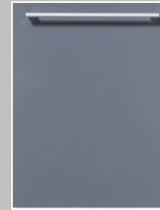
**Milka (Novart Petra)**



















- kaikki kiiltävät värit
- kiiltävä maalattu mdf 19 mm

Hintaryhmä 15 esimerkkejä

**Kiia (Novart Petra)**

- kaikki kiiltävät värit
- kiiltävä maalattu mdf, alumiiniprofiili 19 mm

KEITTIÖKALUSTEIDEN VETIMIEN VAIHTO ERI HINTARYHMÄÄN (Novart Petra)

Hintaryhmä 1		Hintaryhmä 2	
	SD9, SD12, SD16		SL4, SL13 (SL23 hintaryhmä 2, SL43 hintaryhmä 3)
	S12D (S19D hintaryhmä 2, S25D hintaryhmä 3)		WL4, WL13 (WL23 hintaryhmä3, WL43 hintaryhmä3)
	BK12, BK19 (BK25, BK44 hintaryhmä 3)		AL4, AL13, AL23 (HR3), AL43 (HR3) (AL23 hintaryhmä 3, AL43 hintaryhmä 3)
	WK12, WK19 (WK44 hintaryhmä 3)		ST16
	SR12, SR19 (SR25 hintaryhmä 2, SR44 hintaryhmä 3)		CK16
	TI9	Hintaryhmä 3	
	SC12		SU12, SU19
	BRN		SA16
	TIN		CH16
	RSN		TL16

KEITTIÖN VALOLISTAT JA TYÖPÖYTÄTASOT (Novart Petra)

Työpöytätasot esimerkkejä



BS betonivalu (600)
• BSABS-reunanauhalla

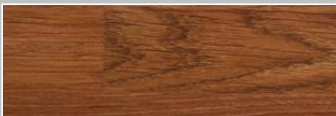

AT antiikki tammi (571)
• ATABS-reunanauhalla

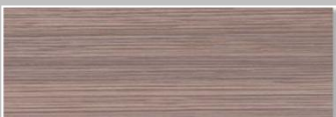

WL vaalea puu (578)
• WLABS-reunanauhalla



WD tumma puu (579)
• WDABS-reunanauhalla



TH harmaa tammi (599)
• THABS-reunanauhalla

VALOLISTAT LD24 esimerkkejä

Hintaryhmä 2 - 3



Tumma pätkinä melamiini 2/TP



Tammi melamiini 2/TM

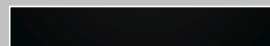

Musta maalattu 3/M3

Hintaryhmä 4 - 6

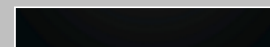

Tammiviilu musta 5/VB



Tammiviilu 4/VL

Reunanauhavaihtoehdot

- tason värinen
- alumiinin värinen
- rosterin värinen
- musta puunsy

LISÄKALUSTEET



Seinäkaappi

- ovimalli Milka 961, valkoinen matta
- pomppusalpa-avausmekanismi ovissa
- hylly valkoinen melamiini

Alakaapit ja taso

- ovimalli Milka961, valkoinen matta
- pomppusalpa-avausmekanismi ovissa
- tasovaihtoehdot: Vaalea tammi, Antiikki tammi, Tumma puu, Harmaa tammi, Betoni valu, Musta kivi, Grafiitti harmaa, Vaalea puu

KEITTIÖN VÄLITILAVALAISIMIEN JA ALTAAN VAIHTO

Välitila



- LED-nauha asennetaan alumiinikiskossa
- malli sähköurakoitsijalta



- MINI2**
- kaksiosainen
 - väri: RST

Allas



- Lapetek BlancoDalaco 45/6**
- väri alumetallic
 - päältä asennettava
 - sopii laminaattitasoihin
- (sopivuus tarkistettava keittiökohtaisesti)



- väri anthracit



- väri kallionharmaa



- väri valkoinen

KODINKONEIDEN VAIHTO

Induktiokettopatas

**AEG HK634200FB**

- tyylikkääst hipaisukytkimet ovat helppokäyttöiset ja helpottavat myös tason puhdistusta
- turva-ajastin kytkee valitusta tehosta riippuvast ajan kuluttua keittoalueesta virran pois
- lapsilukko estää virran kytkemisen
- 4 x Power Booster -toiminto lisää rajoitetun ajan keittoalueen tehoa merkittävästi
- Stop+Go toiminto vähentää keittoalueiden tehon lämpimänäpitotholle
- viistoreuna on tyylikäs ja neutraali
- HUOM! Kalusteen alalaatikko madaltuu

Kalusteuuni (AEG)

**AEG BE3013421M**

- monipuoliset ajastustoiminnot lisäävät turvallisuutta ja tehostavat ajankäyttöä
- Monipuoliset uunitoiminnot mahdollistavat erilaisten ruokien tehokkaan ja monipuolisen valmistuksen
- kiertoilmatoiminto säästää energiaa ja mahdollistaa eri ruokalajien samanaikaisen kypsennyksen
- teleskooppikannattimet helpottavat peltien käsittelyä ja lisäävät turvallisuutta
- todella tilava uuni
- hyvä näkyvyys uuniin
- väri teräs

Mikroaaltouuni (AEG)

**MC1763E-W / MC1763E-M**

- Mikroaaltoteho max. 800 W
- Kalusteeseen sijoitettava
- Asennetaan 600 mm leveään seinäkaappiin
- Uunin tilavuus 16,8 l
- Sisätilan mitat (K*L*S): 202*285*298 mm
- Pyörivän lautasen halkaisija: 272 mm
- Vasemmalle aukeava
- Väri: valkoinen / teräs

**MC1753E-W / MC1753E-M**

- Mikroaaltoteho max. 800 W
- Kalusteeseen sijoitettava
- Asennetaan 500 mm leveään seinäkaappiin
- Uunin tilavuus 16,8 l
- Sisätilan mitat (K*L*S): 202*285*298 mm
- Pyörivän lautasen halkaisija: 272 mm
- Vasemmalle aukeava
- Väri: valkoinen / teräs

KODINKONEIDEN VAIHTO**Astianpesukone 60 cm****AEG F56322M0**

- A++, teräs
- informatiivinen LCD-näyttö
- jäljellä olevan ajan näyttö
- ajastin 1-24h
- pehmeät SOFT pidikkeet viinilaseille
- monipuoliset ohjelmat: 60 min 55 C, pika 30min 60 C
- Multitab-toiminto optimoi ohjelman pesuaneloteille
- 6 ohjelmaa, 5 lämpötilaa
- erittäin hiljainen: 45 dB
- väri teräs

Astianpesukone integroitu 60 cm**F55340VI1, leveys 60 cm**

- AutoOff
- Pro 70°C, 30 min 60°C, AutoSense 45-70°C
- äänitaso 45 dB(A)
- ajastin 1-24 tuntia
- digitaalinen näyttö

Astianpesukone 45 cm**AEG F77420M0P**

- A+AA, teräs
- informatiivinen LCD-näyttö
- jäljellä olevan ajan näyttö
- ajastin 1-19h
- uudet korit -sisätiloja voidaan muokata kaiken kokoisille astioille
- monipuoliset ohjelmat: auto 45-70 C, Extra Silent -ohjelma
- Multitab-toiminto optimoi ohjelman pesuaneloteille
- 7 ohjelmaa, 5 lämpötilaa
- erittäin hiljainen: 45 dB
- väri teräs

Astianpesukone integroitu 45 cm**F65412VI0P, leveys 45 cm**

- ProClean
- AutoOff
- Pro 70°C, 30 min 60°C, AutoSense 45-70°C, Lasipesu 45°C
- äänitaso 46 dB(A)
- ajastin 1-24 tuntia
- lattiaan heijastuva merkkivalo

KODINKONEIDEN VAIHTO**Jääkaappipakastin (AEG)****AEG S53420CNX2**

- energialuokka: A+
- elektroninen lämpötilan ohjaus ja LED-näyttö
- ProFresh oikea kosteusaste jääkaapin ruuan optimaaliseen säilytykseen
- NoFrost pakastin
- pullohylly
- pystykahva
- 2 tilavaa vihanneslaatikkoa
- iso MaxiBox pakastimessa
- väri teräs
- K 1850, L 595, S 658

Jääkaappi (AEG)**AEG S84020KMX0**

- energia luokka: A++
- käyttötilavuus: 381 litraa
- Coolmatic-pikakylmennys
- LCD-näyttö yläpaneelissa
- led-valaistus
- turvasihyllyt
- automaattinen sulatus
- korkeus: 185cm
- väri: teräs

Pakastinkaappi (AEG)**AEG A62710GNX1**

- energia luokka: A+
- käyttötilavuus: 229 litraa
- automaattinen pikapakastus
- LCD-näyttö yläpaneelissa
- led-valaistus
- elektroninen lämpötilanohjaus
- automaattinen sulatus
- No Frost
- korkeus: 185cm
- väri: teräs

KODINKONEIDEN LISÄYS

PESUTILAT

Pesutorni

**Pesukone AEG KRW7201**

- energialuokka A+++
- ProTex hellävarainen ja tarkka pyykin käsittely
- OptiSense - muokkaa pesuohjelman aina sopivaksi kaikille pyykkimäärille
- suuri LED-näyttö
- 7 kg:n kapasiteetti
- Super Eco - kylmän veden pesuohjelma,
- Ohjelmat mm. Extra Silent, Easy Iron, Hellävarainen, Villa Plus, Huuhtelu, Verhot, Farkut, Pika
- linkous 1400 rpm
- K 850, S 555, L 600

**Kuivausrumpu AEG KRD7200**

- energialuokka B
- ProTex - hellävarainen ja tasainen kuivaus
- monipuoliset ohjelmat: silkki, villa, urheilu
- automaattinen ohjelmien muokkaus ohjelmien pituus ja energiakulutus määräytyy pyykkimäärän- ja laasun mukaan
- iso LCD-näyttö
- täyttömäärä 7kg
- K 850, S 580, L 600

Korotettu wc-istuin

**Ido Seven D, korkeampi malli**

- istuinkorkeus 460 mm
- yksitoiminen huuhtelu
- kova istuinkansi

SUIHKUSEINÄT JA -NURKKAUKSET

PESUHUONE

Suihkunurkkaus (FP-Tuotteet Oy)



Mallikuva suuntaa-antava

Saana suihkunurkkaus

- lasi kirkas, kääntyvä ja suora
- 6 mm karkaistu turvalasi



Mallikuva suuntaa-antava

Milja suihkunurkkaus

- lasi kirkas, kääntyvä ja kaareva
- 6 mm karkaistu turvalasi

Suihkuseinä (FP-Tuotteet Oy)



Mallikuva suuntaa-antava

Kaste suihkuseinä

- lasi kirkas, kääntyvä ja suora
- 6 mm karkaistu turvalasi



Mallikuva suuntaa-antava

Helmi suihkuseinä

- lasi kirkas, kääntyvä ja kaareva
- 6 mm karkaistu turvalasi

SAUNA

ASUNNON YLEISILME

Saunan valokuituvaistus

Periaatepiirustus

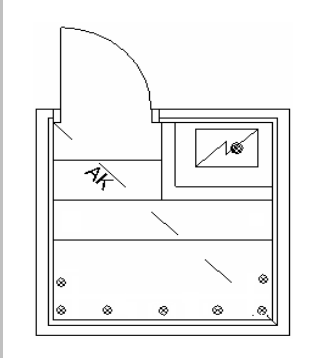

Valokuidut 7+1, Cariitti VP33-M832

- kiukaan päällä olevassa kuidussa linssi

Väliovet



JELD-WEN Trend 301

- 1-peilinen sisäovi

JELD-WEN Style 1

- 3-peilinen sisäovi

Huom!

Parvekkeen sisäovea sekä pari- ja liukuovia ei saa peiliovina

Selkänojalaudat

Ylä- ja alalauteen väliin ritilä



Selkänojalaudat

- lämpökäsiteltyä kuusta

Ylä- ja alalauteen väliin ritilä

- lämpökäsiteltyä kuusta

Ovipuhelin



Comelit Smart

- värillinen 3,5 tuuman näyttö
- mitat 138x138x25 mm
- handsfree

ASUNNON YLEISILME**Pistorasiat ja kytkimet****Schneider Exxact Primo**

- värit metalli ja antrasiitti
- hinnoittelu asunnoittain

**Schneider Exxact Solid**

- lasikehyks
- värit valkoinen, titaani ja musta
- hinnoittelu yksittäin



ASUNNON YLEISILME

Tekstiililaatta väriesimerkkejä

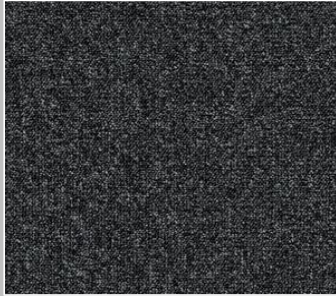
**Forbo Tessera Basis**

- 354 dark grey

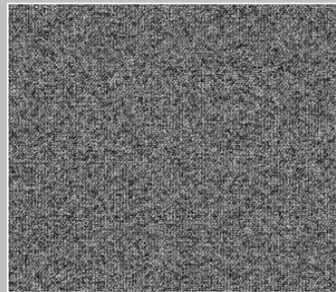

- 358 light grey



- 379 suede



- 371 chartreuse



- 356 mid blue



- 362 red

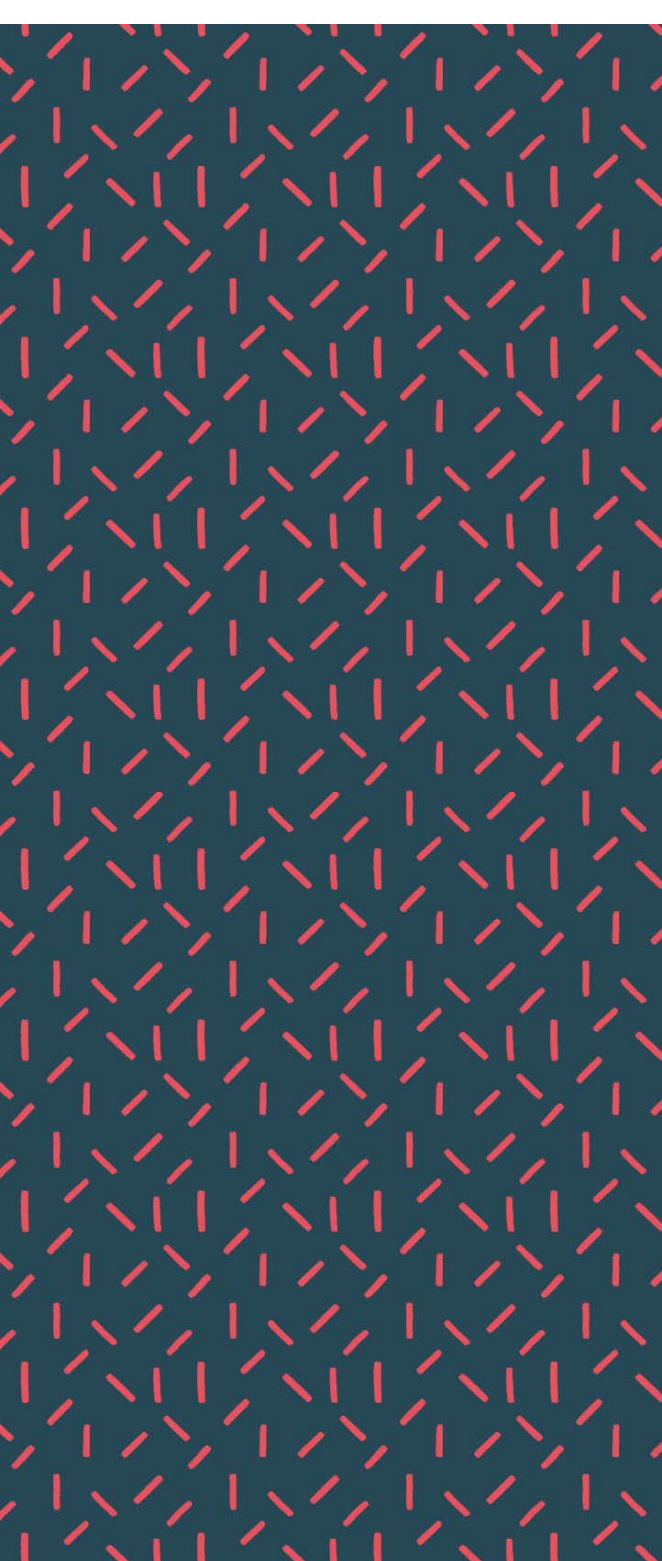

YIT Kodin muutostyöt – tilauslomake

Asunto Oy Tampereen Ametisti

1.11.2016



yitkoti.fi

VALMIIKSI HINNOITELLUT MUUTOSTYÖVAIHTOEHDOT										
asunnon numero	As.3, As.11, As.19, As.27, As.35, As. 43, As.51, As. 59	As.2, As.6, As.10, As.14, As.18, As.22, As.26, As.30, As. 34, As.38, As. 42, As.46, As.50, As.54, As.58, As. 62	As.8	As.1, As.9, As.17, As.25, As.33, As.41, As.49, As.57	As.7, As.15, As.23, As.31, As.39, As.47, As.55, As.63	As.4, As.12, As.20, As.28, As.36, As.44, As.52, As.60	As.16, As.24, As.32, As.40, As.48, As.56, As.64	As.5, As.13, As.21, As.29, As.37, As.45, As.53, As.61		
asunnon huoneistotyyppi	1h+kt	1h+kt+alk	2h+k	2h+k	2h+kt+s	2h+k+s	2h+k+s	2h+k+s	3h+k+s	
asunnon pinta-ala m ²	30	30	41,5	42,5	43,5	44	51	51	63	
TILAUS										
RUNKOVAIHEEN MUUTOKSET										
Pistorasioiden lisääminen										
Tilaus viimeistään: 1.-3. kerros 4.11.2016, 4.-5. kerros 22.12.2016 ja 6.-8. kerros 5.1.2017										
2-osaisen pistorasian lisääminen kevyeen väliseinään, €/kpl		146 €	146 €	146 €	146 €	146 €	146 €	146 €	146 €	146 €
Tietoliikennesasian lisääminen kevyeen väliseinään, €/kpl		240 €	240 €	240 €	240 €	240 €	240 €	240 €	240 €	240 €
Antennirasian lisääminen kevyeen väliseinään, €/kpl		181 €	181 €	181 €	181 €	181 €	181 €	181 €	181 €	181 €
Pistorasioiden siirtäminen										
Tilaus viimeistään: 1.-3. kerros 4.11.2016, 4.-5. kerros 22.12.2016 ja 6.-8. kerros 5.1.2017										
2-osaisen pistorasian siirtäminen kevyessä väliseinässä, €/kpl		36 €	36 €	36 €	36 €	36 €	36 €	36 €	36 €	36 €
Tietoliikennesasian siirtäminen kevyessä väliseinässä, €/kpl		36 €	36 €	36 €	36 €	36 €	36 €	36 €	36 €	36 €
Antennirasian siirtäminen kevyessä väliseinässä, €/kpl		36 €	36 €	36 €	36 €	36 €	36 €	36 €	36 €	36 €
KEITTIÖ										
Keittiön ovimallimuutos (Petra, Novart Oy)										
Tilaus viimeistään: 1.-3. kerros 20.1.2017, 4.-5. kerros 24.2.2017 ja 6.-8. kerros 17.3.2017										
Hintaryhmä 3		Pyydä tarjous								
Hintaryhmä 4										
Hintaryhmä 5										
Hintaryhmä 6										
Hintaryhmä 7										
Hintaryhmä 8										
Hintaryhmä 9										
Hintaryhmä 11										
Hintaryhmä 13										
Hintaryhmä 15										
Hintaryhmä 16										
Ylä- ja alakaapit eri vakio-ovimallia, lisähinta										
Valolistamuutos (Petra, Novart Oy)										
Tilaus viimeistään: 1.-3. kerros 20.1.2017, 4.-5. kerros 24.2.2017 ja 6.-8. kerros 17.3.2017										
Hintaryhmät 2-3		50 €	50 €	50 €	50 €	50 €	50 €	50 €	50 €	50 €
Hintaryhmät 4-6		110 €	110 €	110 €	110 €	110 €	110 €	110 €	110 €	110 €

VALMIIKSI HINNOITELLUT MUUTOSTYÖVAIHTOEHDOT										
asunnon numero	As.3, As.11, As.19, As.27, As.35, As. 43, As.51, As. 59	As.2, As.6, As.10, As.14, As.18, As.22, As.26, As.30, As. 34, As.38, As. 42, As.46, As.50, As.54, As.58, As. 62	As.8	As.1, As.9, As.17, As.25, As.33, As.41, As.49, As.57	As.7, As.15, As.23, As.31, As.39, As.47, As.55, As.63	As.4, As.12, As.20, As.28, As.36, As.44, As.52, As.60	As.16, As.24, As.32, As.40, As.48, As.56, As.64	As.5, As.13, As.21, As.29, As.37, As.45, As.53, As.61		
asunnon huoneistotyyppi	1h+kt	1h+kt+alk	2h+k	2h+k	2h+kt+s	2h+k+s	2h+k+s	2h+k+s	3h+k+s	
asunnon pinta-ala m ²	30	30	41,5	42,5	43,5	44	51	63		
TILAUS										
Vedinmuutos (Petra, Novart Oy), hinta sis. vetimen asennuksen vaakaan										
Tilaus viimeistään: 1.-3. kerros 20.1.2017, 4.-5. kerros 24.2.2017 ja 6.-8. kerros 17.3.2017										
Hintaryhmä 1 (koko asunto)	50 €	50 €	50 €	50 €	50 €	50 €	50 €	50 €	50 €	50 €
Hintaryhmä 2 (keittiö)	120 €	120 €	120 €	120 €	120 €	120 €	120 €	120 €	120 €	120 €
Hintaryhmä 2 (koko asunto)	160 €	160 €	180 €	180 €	180 €	180 €	180 €	180 €	200 €	200 €
Hintaryhmä 3 (keittiö)	300 €	300 €	300 €	300 €	300 €	300 €	300 €	300 €	300 €	300 €
Hintaryhmä 3 (koko asunto)	420 €	420 €	450 €	450 €	450 €	450 €	450 €	450 €	480 €	480 €
Laatikosto (Petra, Novart Oy)										
Tilaus viimeistään: 1.-3. kerros 20.1.2017, 4.-5. kerros 24.2.2017 ja 6.-8. kerros 17.3.2017										
Yhden hyllykaapin (leveys 400 mm tai 500 mm) vaihto laatikostoksi PK_KLZ, kolme etusarjaa (hinta vakio-ovimalleille)	Pyydä tarjous									
Yhden hyllykaapin (leveys 600 mm) vaihto laatikostoksi PK_KLZ, kolme etusarjaa (hinta vakio-ovimalleille)										
Yhden hyllykaapin (leveys 800 mm) vaihto laatikostoksi PK_KLZ, kolme etusarjaa (hinta vakio-ovimalleille)										
Lisäkalusteet (Petra, Novart Oy)										
Tilaus viimeistään: 1.-3. kerros 20.1.2017, 4.-5. kerros 24.2.2017 ja 6.-8. kerros 17.3.2017										
Olohuoneen seinälle asennetaan neljä valkoista USY6 seinäkaappia pomppusalvoilla (leveys 600 mm, syvyys 330 mm) ja hylly sekä kaksi valkoista USE6H hyllykaappia pomppusalvoilla (leveys 600 mm, syvyys 330 mm) ja pöytätasoa. Tason värit: Vaalea tammi, Antiikki tammi, Tumma puu, Harmaa tammi, Betonivalu, Musta kivi, Grafiitti harmaa, Vaalea puu	1 243 €									
Allasmuutos										
Tilaus viimeistään: 1.-3. kerros 20.1.2017, 4.-5. kerros 24.2.2017 ja 6.-8. kerros 17.3.2017										
Keittiön allas vaihdetaan BlancoDalago 45/ 6. Värit: antrachit, kallonharmaa, alumetallic, valkoinen	134 €	134 €	134 €	134 €	134 €	134 €	134 €	134 €	134 €	134 €
Keittiön työpöytätaason muutos (Petra, Novart Oy)										
Tilaus viimeistään: 1.-3. kerros 20.1.2017, 4.-5. kerros 24.2.2017 ja 6.-8. kerros 17.3.2017										
Keittiön laminaattityöpöytätaaso vaihdetaan taivereunaiseen laminaattitasoon. Taso TK60, 30 mm. Ilmoita tason väri:	35 €	35 €	35 €	35 €	35 €	35 €	35 €	35 €	35 €	35 €
Keittiön laminaattityöpöytätaaso vaihdetaan toiseen ABS-reunanauhaiseen laminaattitasoon. Taso TK60, 30 mm. Ilmoita tason ja reunanauhan väri:	35 €	35 €	35 €	35 €	35 €	35 €	35 €	35 €	35 €	35 €
Keittiön laminaattityöpöytätaaso vaihdetaan ABS-reunanauhaiseen laminaattitasoon. Taso TK60P, 40 mm. Ilmoita tason ja reunanauhan väri:	109 €	153 €	159 €	156 €	153 €	156 €	156 €	195 €	195 €	195 €
Keittiön välitilavalaisimet										
Tilaus viimeistään: 1.-3. kerros 4.11.2016, 4.-5. kerros 22.12.2016 ja 6.-8. kerros 5.1.2017										
LED-valonauha alumiinikiskossa + muuntaja + kulma-asenteiset MINI2-pistorasiat. Suunnitelman mukaisessa valaisimessa olevat pistorasiat korvataan seinäpistorasioilla.	Pyydä tarjous									

VALMIIKSI HINNOITELLUT MUUTOSTYÖVAIHTOEHDOT										
asunnon numero	As.3, As.11, As.19, As.27, As.35, As. 43, As.51, As. 59	As.2, As.6, As.10, As.14, As.18, As.22, As.26, As.30, As. 34, As.38, As. 42, As.46, As.50, As.54, As.58, As. 62	As.8	As.1, As.9, As.17, As.25, As.33, As.41, As.49, As.57	As.7, As.15, As.23, As.31, As.39, As.47, As.55, As.63	As.4, As.12, As.20, As.28, As.36, As.44, As.52, As.60	As.16, As.24, As.32, As.40, As.48, As.56, As.64	As.5, As.13, As.21, As.29, As.37, As.45, As.53, As.61		
asunnon huoneistotyyppi	1h+kt	1h+kt+alk	2h+k	2h+k	2h+kt+s	2h+k+s	2h+k+s	2h+k+s	3h+k+s	
asunnon pinta-ala m ²	30	30	41,5	42,5	43,5	44	51	63		
TILAUS										
Kodinkoneet	Tilaus viimeistään: 1.-8. kerros 19.5.2017 (kalusteisiin vaikuttavien kodinkoneiden tilaus viimeistään: 1.-3. kerros 20.1.2017, 4.-5. kerros 24.2.2017 ja 6.-8. kerros 17.3.2017)									
Induktiokaittotasoa, viistoreunus AEG HK634200FB, keraaminen			227 €	227 €	227 €	227 €	227 €	227 €	227 €	227 €
Kalusteuni AEG BE3013421M, teräs			55 €	55 €	55 €	55 €	55 €	55 €	55 €	55 €
Astianpesukone AEG F77420M0P lev. 450 mm, teräs	55 €	55 €	55 €	55 €	55 €	55 €	55 €			
Astianpesukone AEG 56322M0 lev. 600 mm, teräs								55 €	55 €	
Astianpesukone integroitu AEG 65412VI0P lev. 450 mm	146 €	146 €	146 €	146 €	146 €	146 €	146 €			
Astianpesukone integroitu AEG F55340VI1 lev. 600 mm								143 €	143 €	
Mikroaaltouuni AEG MC1763E-W lev. 600 mm								275 €	275 €	
Mikroaaltouuni AEG MC1763E-M lev. 600 mm, teräs								275 €	275 €	
Mikroaaltouuni AEG MC1753E-W lev. 500 mm		428 €	428 €	428 €	428 €	428 €	428 €			
Mikroaaltouuni AEG MC1753E-M lev. 500 mm, teräs		428 €	428 €	428 €	428 €	428 €	428 €			
Jääkaappipakastin AEG S53420CNX2, teräs		112 €	112 €	112 €	112 €	112 €	112 €	112 €	112 €	112 €
Jääkaappi AEG S44020KDW0, valkoinen ja Pakastin AEG A42700GNW0, valkoinen										654 €
Jääkaappi AEG S84020KMX0, teräs ja Pakastin AEG A62710GNX1, teräs										746 €
Pesutorni: Pesukone AEG KRW7201, kuivausrumpu AEG KRD7200 ja välisarja. Koneiden väri valkoinen.	1 039 €	1 039 €	1 039 €	1 039 €	1 039 €	1 039 €	1 039 €	1 039 €	1 039 €	1 039 €
Komeromuutos eteinen (jos asunnossa on useampia komerorymiä eteisessä, hinta sisältää kaikki eteisen komeroryhmät)	Tilaus viimeistään: 1.-3. kerros 20.1.2017, 4.-5. kerros 24.2.2017 ja 6.-8. kerros 17.3.2017									
Komeroryhmän eteen asennetaan Basic -liukuovet, ovi valkoinen tai harmaa levy ja kehys matta-alumiini/valkoinen.	1 356 €	Pyydä tarjous			588 €	Pyydä tarjous	588 €	Pyydä tarjous	Pyydä tarjous	Pyydä tarjous
Komeroryhmän eteen asennetaan Basic -liukuovet, peili kirkas kuvastin ja kehys matta-alumiini/valkoinen.	1 641 €	Pyydä tarjous			711 €	Pyydä tarjous	711 €	Pyydä tarjous	Pyydä tarjous	Pyydä tarjous
Komeroryhmän eteen asennetaan Basic -liukuovet, ovi opaalilasi ja kehys matta-alumiini/valkoinen.	2 031 €	Pyydä tarjous			880 €	Pyydä tarjous	880 €	Pyydä tarjous	Pyydä tarjous	Pyydä tarjous
Komeromuutokset makuuhuone (jos asunnossa on useampia makuuhuoneita, hinta sisältää kaikkien mh:den komeroryhmät)	Tilaus viimeistään: 1.-3. kerros 20.1.2017, 4.-5. kerros 24.2.2017 ja 6.-8. kerros 17.3.2017									
Komeroryhmän/ryhmien eteen asennetaan Basic -liukuovet, ovi valkoinen tai harmaa levy ja kehys matta-alumiini/valkoinen.						Pyydä tarjous	1 266 €	Pyydä tarjous	Pyydä tarjous	Pyydä tarjous
Komeroryhmän/ryhmien eteen asennetaan Basic -liukuovet, peili kirkas kuvastin ja kehys matta-alumiini/valkoinen.						Pyydä tarjous	1 532 €	Pyydä tarjous	Pyydä tarjous	Pyydä tarjous
Komeroryhmän eteen asennetaan Basic -liukuovet, ovi opaalilasi ja kehys matta-alumiini/valkoinen.						Pyydä tarjous	1 896 €	Pyydä tarjous	Pyydä tarjous	Pyydä tarjous

VALMIIKSI HINNOITELLUT MUUTOSTYÖVAIHTOEHDOT										
asunnon numero	As.3, As.11, As.19, As.27, As.35, As. 43, As.51, As. 59	As.2, As.6, As.10, As.14, As.18, As.22, As.26, As.30, As. 34, As.38, As. 42, As.46, As.50, As.54, As.58, As. 62	As.8	As.1, As.9, As.17, As.25, As.33, As.41, As.49, As.57	As.7, As.15, As.23, As.31, As.39, As.47, As.55, As.63	As.4, As.12, As.20, As.28, As.36, As.44, As.52, As.60	As.16, As.24, As.32, As.40, As.48, As.56, As.64	As.5, As.13, As.21, As.29, As.37, As.45, As.53, As.61		
asunnon huoneistotyyppi	1h+kt	1h+kt+alk	2h+k	2h+k	2h+kt+s	2h+k+s	2h+k+s	2h+k+s	3h+k+s	
asunnon pinta-ala m ²	30	30	41,5	42,5	43,5	44	51	51	63	
TILAUS										
SÄVYMAALAUUS										
Sävyn muutos										
Tilaus viimeistään: 1.-3. kerros 20.1.2017, 4.-5. kerros 24.2.2017 ja 6.-8. kerros 17.3.2017										
Alkuperäinen suunnitelman mukainen sävy muutetaan toiseksi sävyksi, hinta €/sävy.		270 €	270 €	270 €	270 €	270 €	270 €	270 €	270 €	270 €
Alkuperäinen tehostesävy muutetaan toiseksi sävyksi, hinta €/sävy. Yksi seinä/huone.		135 €	135 €	135 €	135 €	135 €	135 €	135 €	135 €	135 €
SAUNA JA PESUTILAT										
Saunan varustemuutokset										
Tilaus viimeistään: 1.-8. kerros 19.5.2017										
Selkänöjalaudat, lämpökäsiteltyä kuusta						127 €	127 €	127 €	127 €	127 €
Ylä- ja alalauteen väliin ritilä, lämpökäsiteltyä kuusta						164 €	164 €	164 €	164 €	164 €
Kylpyhuoneen katon (kuusi) valkokuultolakkkaus, peittävyys 20 %		102 €	102 €	114 €	89 €	106 €	106 €	98 €	110 €	110 €
Saunan valaistus										
Tilaus viimeistään: 1.-3. kerros 4.11.2016, 4.-5. kerros 22.12.2016 ja 6.-8. kerros 5.1.2017										
Valokuituvalot löylyhuoneeseen, 7+1kpl, Cariitti VP33-S832						1 150 €	1 150 €	1 150 €	1 150 €	1 150 €
Korotettu wc-istuin										
Tilaus viimeistään: 1.-8. kerros 19.5.2017										
WC-istuimen muutos korkeaksi malliksi Iso Seven D. Istuinkorkeus 460 mm, väri valkoinen, istuimessa kova kansi. Hinta yhdelle wc-istuimelle.		98 €	98 €	98 €	98 €	98 €	98 €	98 €	98 €	98 €
Suihkunurkkaus (FP-Tuotteet Oy)										
Tilaus viimeistään: 1.-8. kerros 19.5.2017										
Saana-suihkunurkkaus, 6 mm suorakarkaistu turvalasi, kääntyvät suorat seinät, kirkas lasi. Korkeus 1950 mm.		938 €	938 €	938 €	938 €	938 €	938 €	938 €	938 €	938 €
Milja-suihkunurkkaus, 6 mm suorakarkaistu turvalasi, kääntyvät kaarevat seinät, kirkas lasi. Korkeus 1950 mm.		784 €	784 €	784 €	784 €	784 €	784 €	784 €	784 €	784 €
Kaste- kääntyvä suihkuseinä, 6 mm karkaistu suora turvalasi, hopeanväriäinen alumiinisarana. Korkeus 1980 mm, leveys 800 mm.		331 €	331 €	331 €	331 €	331 €	331 €	331 €	331 €	331 €
Helmi- kääntyvä suihkuseinä, 6 mm karkaistu kaareva turvalasi, hopeanväriäinen alumiinisarana. Korkeus 1980 mm, leveys 750 mm.		303 €	303 €	303 €	303 €	303 €	303 €	303 €	303 €	303 €

VALMIIKSI HINNOITELLUT MUUTOSTYÖVAIHTOEHDOT										
asunnon numero	As.3, As.11, As.19, As.27, As.35, As. 43, As.51, As. 59	As.2, As.6, As.10, As.14, As.18, As.22, As.26, As.30, As. 34, As.38, As. 42, As.46, As.50, As.54, As.58, As. 62	As.8	As.1, As.9, As.17, As.25, As.33, As.41, As.49, As.57	As.7, As.15, As.23, As.31, As.39, As.47, As.55, As.63	As.4, As.12, As.20, As.28, As.36, As.44, As.52, As.60	As.16, As.24, As.32, As.40, As.48, As.56, As.64	As.5, As.13, As.21, As.29, As.37, As.45, As.53, As.61		
asunnon huoneistotyyppi	1h+kt	1h+kt+alk	2h+k	2h+k	2h+kt+s	2h+k+s	2h+k+s	2h+k+s	3h+k+s	
asunnon pinta-ala m ²	30	30	41,5	42,5	43,5	44	51	63		
TILAUS										
MUUT VARUSTEET										
Turvalukko ja ovisilmä Tilaus viimeistään: 1.-3. kerros 3.3.2017, 4.-5. kerros 31.3.2017 ja 6.-8. kerros 19.5.2017										
Lukitus vain ulkopuolelta. Sarjoitettu asunnon avaimelle.		377 €	377 €	377 €	377 €	377 €	377 €	377 €	377 €	377 €
Ovipuhelin Tilaus viimeistään: 1.-8. kerros 19.5.2017										
Monitorillinen ovipuhelin Comelit Smart		429 €	429 €	429 €	429 €	429 €	429 €	429 €	429 €	429 €
Väliovet Tilaus viimeistään: 1.-3. kerros 3.3.2017, 4.-5. kerros 31.3.2017 ja 6.-8. kerros 19.5.2017										
Laakaovet vaihdetaan 1-peilioviksi, malli Trend 301, valkoinen. Huom. parvekkeen sisäovia ja pariovia ei saa peiliovina. (Pesuhuoneen ovi ei kosteudenkestävä) (Hinta 85€/ovi)		85 €	85 €	170 €	255 €	170 €	170 €	255 €	340 €	
Laakaovet vaihdetaan 3-peilioviksi, malli Style 1, valkoinen. Huom. parvekkeen sisäovia ja pariovia ei saa peiliovina. (Hinta 50€/ovi)		50 €	50 €	100 €	150 €	100 €	100 €	150 €	200 €	
Tekstiililaatta Tilaus viimeistään: 1.-3. kerros 3.3.2017, 4.-5. kerros 31.3.2017 ja 6.-8. kerros 19.5.2017										
Parketin tilalle asennetaan tekstiililaatta Forbo Tessera basis. Tekstiililaatan alueen koko katsotaan huoneistokohtaisesti. Ilmoita tekstiililaatan väri:		Pyydä tarjous								
Pistorasiat ja kytkimet Tilaus viimeistään: 1.-8. kerros 19.5.2017										
Koko asunnon sähkökalusteet (pistorasiat ja kytkimet) vaihdetaan värillisiin, Schneider Electric Exxact -sarjan kalusteisiin. Värvaihtoehdot metalli ja antrasiitti.		80 €	80 €	110 €	110 €	110 €	110 €	110 €	150 €	
Lasikehyksinen Exxact Solid pistorasia tai kytkin yksiosaisella peitelevyllä. Värvaihtoehdot valkoinen, titaani ja musta. Kappalehinta		50 €	50 €	50 €	50 €	50 €	50 €	50 €	50 €	
Lasikehyksinen Exxact Solid pistorasia tai kytkin kaksiosaisella peitelevyllä. Värvaihtoehdot valkoinen, titaani ja musta. Kappalehintaa.		80 €	80 €	80 €	80 €	80 €	80 €	80 €	80 €	

Hinnat sisältävät mahdollisen vakiotuotteen hyvityksen ja alv:n 24%:a. Nämä lisähinnat muutostyöt voitte tilata tällä lomakkeella tehtyenne asuntokaupan. Tilauksesta lähetämme tilausvahvistuksen, josta voitte tarkistaa tilaamanne muutostyöt.

Muutostyötilaus

Asunto-osakeyhtiö: Asunto Oy Tampereen Ametisti

Asunnon numero: _____

Ostaja/ostajat: _____

Nykyinen osoite: _____

Puhelin: _____

Sähköposti: _____

Päivämäärä: _____

Allekirjoitus: _____

Muuta huomioitavaa: _____

Palautus: Muutostyöaikataulun mukaisesti YIT Asuntomyyntiin, sähköpostilla muutostyöinsinöörille (laura.pohjoismaki@yit.fi) tai postitse osoitteeseen YIT Rakennus Oy / Talonrakennus Tampere ja Pohjanmaa
Laura Pohjoismäki
Hatanpään valtatie 11
33100 Tampere