



# YIT Kodin Muutostyöt Asunto Oy Tampereen Niemenrannan Menuetti

11.8.2016



[yitkoti.fi](http://yitkoti.fi)

# Inspiroidu taikomaan ihmeitä!

Luo uutta väreistä, pinnoista ja tunnelmista! Hio yksityiskohtia, mallaile mieliväreillä ja erilaisilla pinnoilla, loihdi tunnelmia, säväytä tai rauhoita. Voit suunnitella sisustuksen aivan kuten itse haluat – tai antaa kaiken ammattilaistemme käsiin.

Kun ostat uuden YIT Kotisi riittävän ajoissa, voit vaikuttaa tilaratkaisuihin ja materiaaleihin sekä teettää tulevaan kotiisi lisähintaisia muutoksia mielesi mukaan! Voit halutessasi valita sisustusarkkitehdin suunnittelemista teemoista (Kuura, Luoto, Hehku) mieluisimman tai yhdistellä materiaaleja eri teemoista oman makusi mukaan. Autamme sinua myös täysin yksilöllisen kokonaisuuden suunnittelussa.

Kaikki muutostyöt toteuttaa YIT Rakennus Oy. Tutustu vaihtoehtoihin ja ota yhteys muutostyöinsinööriin, jonka tiedot löydät tästä aineistosta.

Ystävällisin terveisin

YIT Kodin väki



[yitkoti.fi](https://www.yitkoti.fi)

## Valmiiksi hinnoitellut muutostyöt vai muutostyöt mielesi mukaan?

Olemme hinnoitelleet valmiiksi joitakin muutostöitä; hinnoissa on huomioitu hyvitys mahdollisesta perusvaihtoehdosta. Voit tilata tällaisen muutostyön palauttamalla tämän aineiston lopussa olevan tilauslomakkeen allekirjoitettuna muutostyöinsinöörille tai YIT Asuntomyyntiin sen jälkeen, kun olet tehnyt kaupat. Tilausaikataulun näet seuraavalta sivulta sekä tilauslomakkeesta.

Jos haluat teettää asuntoosi muita kuin valmiiksi hinnoiteltuja muutoksia, kuten tilaratkaisujen muutoksia tai lisääilytystä, ota yhteys muutostyöinsinööriin tehtyäsi kaupat. Muutostyöinsinööri lähettää haluamistasi töistä tarjouksen, jossa yksilöidyt muutokset on hinnoiteltu. Palauttamalla allekirjoitetun tarjouksen tilaat muutostyön. Teethän tarjouspyyntösi hyvissä ajoin ennen viimeistä tilauspäivää.

### Tilausvahvistus

Saat meiltä tilausvahvistuksen, kun olemme vastaanottaneet tilauksesi. Tilausvahvistuksesta ilmenevät kaikki muutostyöt, jotka olet tilannut uuteen YIT Kotiisi.

### Muutostöiden toteutus

YIT Rakennus Oy tekee tilaamasi muutostyöt sekä hankkii ja asentaa kaikki tarvittavat materiaalit ja laitteet. Teemme yhteistyötä vain sellaisten yritysten kanssa, jotka toimivat tilaajavastuulain edellyttämällä tavalla. Yhteistyökumppaneiden vastuuvakuutusasioiden sekä työterveydenhuollon tulee myös olla asianmukaisesti hoidettu.

### Muutostöiden maksaminen

Muutostyöt laskutetaan erillisillä laskuilla vaiheittain työn valmistuessa. Huomioithan, että laskutamme muutostyöt jaettuna tasan asunnon ostajien kesken, etlette toisin mainitse. Maksathan kaikki laskut ennen uuden kotisi luovutuspäivää. Jos maksut viivästyvät yli sovitun määräajan, veloitamme ylimenevältä ajalta vuotuista viivästyskorkoa korkolain mukaan.

# Aikataulu

Runkovaiheen muutokset	Kerrokset 1-3	Kerrokset 4-5	Kerrokset 6-7
Tilaus viimeistään	5.8.2016	2.9.2016	23.9.2016
- Sähkö- ja vesipisteiden muutokset ja lisäykset			
- Viemärinsiirrot			
- Kevyiden väliseinien ja alakattojen muutokset, myös kylpyhuoneet			
- Kalustemuutokset, jotka vaikuttavat sähköpisteisiin			
- Kevyiden väliseinien sisäiset sähköpisteiden muutokset ja kevyiden väliseinien vahvistukset			
- Saunamuutokset			
- Keittiön välitilavalaisimien muutokset			

Kuura, Luoto, Hehku ja sisätyövaiheen muutokset 1	Kerrokset 1-3	Kerrokset 4-5	Kerrokset 6-7
Tilaus viimeistään	21.10.2016	18.11.2016	9.12.2016
- Kalustemuutokset ja kalusteisiin vaikuttavat kodinkone- sekä LVI-kalustemuutokset			
- Laatoitettavien tilojen laatoitukset			
- LVI-kalusteet			

Sisätyövaiheen muutokset 2	Kerrokset 1-3	Kerrokset 4-5	Kerrokset 6-7
Tilaus viimeistään	8.12.2016	5.1.2017	3.2.2017
- Parkettimuutokset (toimittajien varastomallit)			
- Väliovet			
- Maalaukset			

Sisätyövaiheen muutokset 2	Kerrokset 1-7
Tilaus viimeistään	5.1.2017
- Kodinkonemuutokset, jotka eivät vaikuta kalusteisiin	
- Suihkuseinämuutokset	
- Varusteet ja koukustot	
- Turvalukko ja ovisilmät	

## KEITTIÖKALUSTEIDEN OVIENTYYPPIEN VAIHTO ERI HINTARYHMÄÄN (Novart Petra)

## Hintaryhmä 5 esimerkkejä

**Nadia 931 (Novart Petra)**

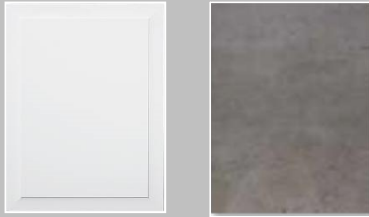
- väri matta valkoinen
- maalattu viistokeilaus mdf 19 mm

**Vaalea betoni 166 (Novart Petra)**

- betoni-imitaatio
- mikrolaminaatti mdf 19 mm

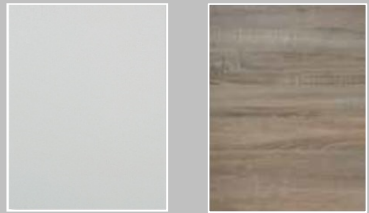
**Milka 965 (Novart Petra)**

- väri harmaa
- maalattu mdf 19 mm

**Vanha tammi 165 (Novart Petra)**

- puuimitaatio
- mikrolaminaatti mdf 19 mm

## Hintaryhmä 8 esimerkkejä

**Kiia 955 (Novart Petra)**

- väri harmaa
- maalattu mdf alumiiniprofiili 19 mm

**Kiia 958 (Novart Petra)**

- väri pellava
- maalattu mdf alumiiniprofiili 19 mm

**Taru 367 (Novart Petra)**

- väri harmaa
- laminaatti/tammi sisälistaovi 19 mm

## Hintaryhmä 7 esimerkkejä

**Kiia 951 (Novart Petra)**

- väri valkoinen
- maalattu mdf alumiiniprofiili 19 mm

**Eira 102 (Novart Petra)**

- väri kiiltävä valkoinen
- kalvo-ovi 18 mm

**Sirja 711 (Novart Petra)**

- väri valkoinen
- maalattu mdf peiliovi 19 mm

## Hintaryhmä 9 esimerkkejä

**Arlena 429 (Novart Petra)**

- luonnonväri
- tammiviilu mdf 17 mm

**Frida 93H**

- tummanharmaa
- maalattu peiliovi 19 mm

**KEITTIÖKALUSTEIDEN OVIEEN VAIHTO ERI HINTARYHMÄÄN (Novart Petra)****Hintaryhmä 13 esimerkkejä****Arlena 43B (Novart Petra)**

- väri musta
- tammiviilu mdf 17 mm

**Milka (Novart Petra)**

- kaikki kiiltävät värit
- kiiltävä maalattu mdf 19 mm

**Hintaryhmä 15 esimerkkejä****Kiia (Novart Petra)**

- kaikki kiiltävät värit
- kiiltävä maalattu mdf alumiiniprofiili 19 mm

## KEITTIÖKALUSTEIDEN VETIMIEN VAIHTO ERI HINTARYHMÄÄN (Novart Petra)

## Hintaryhmä 1



SD9, SD12, SD16

S12D  
(S19D hintaryhmä 2, S25D hintaryhmä 3)BK12, BK19  
(BK25, BK44 hintaryhmä 3)WK12, WK19  
(WK44 hintaryhmä 3)SR12, SR19  
(SR25 hintaryhmä 2, SR44 hintaryhmä 3)

TI9



SC12



BRN, TIN, RSN

## Hintaryhmä 2

SL4, SL13  
(SL23 hintaryhmä 2, SL43 hintaryhmä 3)WL4, WL13  
(WL23 hintaryhmä3, WL43 hintaryhmä3)AL4, AL13, AL23 (HR3), AL43 (HR3)  
(AL23 hintaryhmä 3, AL43 hintaryhmä 3)

CK16

## Hintaryhmä 3



SA16



CH16



TL16



RL19, RL32



KK16, KK32

## KEITTIÖN VALOLISTAN JA TYÖPÖYTÄTASON VAIHTO (Novart Petra)

## Hintaryhmä 2



Tammi melamiini 2/TA

## Hintaryhmä 3



Pellava maalattu melamiini 3/M8



Harmaa maalattu melamiini 3/M5

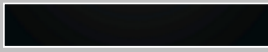

Musta maalattu melamiini 3/M3

## Hintaryhmä 4



Tammiviilu 4/VL

## Hintaryhmä 5

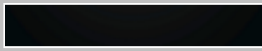

Tammiviilu musta 5/VB

Hintaryhmä 4, paksuus 30 mm  
Hintaryhmä 14, paksuus 40 mm

CF Lämmin puu



DE Tumma jalava



MK Musta Kivi

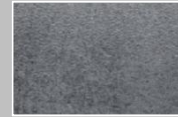

GP Harmaa patina

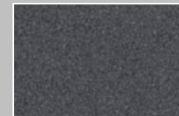

FD Tumma grafiitti



BW betoni



WL Vaalea puu



AT Antiikkitammi



TH Harmaa tammi

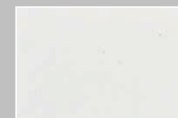

WN Valkoinen

## Reunanauhavaihtoehdot

- tason värinen
- alumiinin värinen
- rosterin värinen
- musta puunsy



**KEITTIÖN VÄLITILAVALAISIMIEN VAIHTO****Välitila**

- LED-nauha asennetaan alumiinikiskossa
- malli sähköurakoitsijalta



- MINI2**
- kaksiosainen
  - väri: RST



Kuva suuntaa antava

## KODINKONEIDEN LISÄYS

## PESUTILAT

## Pesutorni

**Pesukone AEG KRW7600**

- energialuokka A+++ -10%
- ProTex hellävarainen ja tarkka pyykin käsittely
- 8 kg:n kapasiteetti
- äänitaso 51 dB
- A-linkoustulos
- linkous 1600 k/min
- K 850, S600, L 605

**Kuivausrumpu AEG KRD7600**

- energialuokka A+
- ProTex - hellävarainen ja tasainen kuivaus
- lämpöpumpputekniikka
- äänitaso 66 dB
- täyttömäärä 8kg
- K 850, S 600, L 600

## Korotettu wc-istuin

**Ido Seven D, korkeampi malli**

- istuinkorkeus 460 mm
- yksitoiminen huuhtelu
- kova istuinkansi

## PESUHUONEEN SUIHKUSEINÄT JA -NURKKAUKSET

## Suihkuseinä (Sanka)

**PRO Linear suihkuseinä**

- lasi kirkas, kääntyvä ja suora
- 6 mm karkaistu turvalasi
- mattahopea profiili

**PRO Curve suihkuseinä**

- lasi kirkas, kääntyvä ja kaareva
- 6 mm karkaistu turvalasi
- mattahopea profiili

## Suihkuseinä- ja nurkkaus (Sanka)

**SYNC 31 suihkuseinä**

- lasi kirkas ja suora
- 6 mm karkaistu turvalasi
- mattahopea profiili

**Pro Linear suihkukulma**

- lasi kirkas, kääntyvä ja suora
- 6 mm karkaistu turvalasi
- mattahopea profiili
- laahustiivisteet ja magneettiivisteet

**SAUNA****ASUNNON YLEISILME****Saunan valokuituvalaistus**

Periaatepiirustus

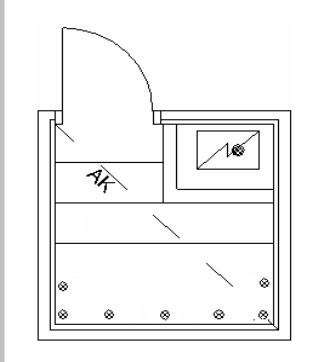
**Valokuidut 7+1, Cariitti VP33-M832**

- kiukaan päällä olevassa kuidussa linssi

**Selkänojalaudat**

Ylä- ja alalauteen väliin ritilä

**Selkänojalaudat**

- lämpökäsiteltyä kuusta

**Ylä- ja alalauteen väliin ritilä**

- lämpökäsiteltyä kuusta

**Väliovet****JELD-WEN Aava Effect**

- 1-peilinen sisäovi

**JELD-WEN Style 1**

- 3-peilinen sisäovi

Huom!

Parvekkeen sisäovea sekä pari- ja liukuovia ei saa peiliovina

**Ovipuhelin****Comelit Smart**

- värillinen 3,5 tuuman näyttö
- mitat 138x138x25 mm
- handsfree

**Valaisin parvekkeelle****Duett 40**

- väri grafiitti
- alumiinia
- 60 W, E27

## ASUNNON YLEISILME

## Eteisen tekstiililaatta väriesimerkkejä



- Forbo Tessera Basis**
- HUOM! Hinnastossa neliöhinta
  - 354 dark grey

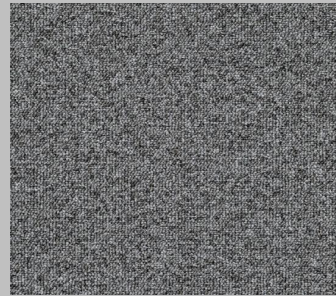

- 358 light grey



- 379 suede



- 371 chartreuse

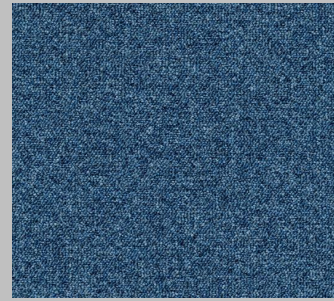

- 356 mid blue

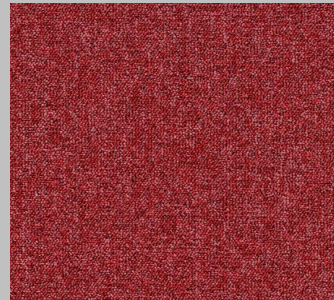

- 362 red

## ASUNNON YLEISILME

## Pistorasiat ja kytkimet

**Schneider Exxact Primo**

- värit metalli, antrasiitti ja design, jossa kehyksen väri on vaihdettavissa
- hinta sisältää kytkimet eteiseen, olohuoneeseen ja keittiöön

**Schneider Exxact Solid**

- lasikehys
- värit valkoinen, titaani ja musta
- hinta sisältää kytkimet eteiseen, olohuoneeseen ja keittiöön

# YIT Kodin muutostyöt – tilauslomake

Asunto Oy Tampereen Niemenrannan  
Menuetti

11.8.2016



yitkoti.fi

VALMIKSI HINNOITELLUT MUUTOSTYÖVAIHTOEHDOT																			
asunnon numero	A17, A28, A39, A49, A59	A2	A16, A27, A38	A10, A21, A32, A43, A53, A63	A18, A29, A40, A50, A60	A11, A22, A33, A44, A54, A64	A7	A5, A14, A25, A36, A47, A57	A67	A1	A9, A20, A31, A42, A52, A62	A6	A15, A26, A37	A3, A12, A23, A34, A45, A55, A65	A8, A19, A30, A41, A51, A61	A4, A13, A24, A35, A46	A56, A66	A48, A58, A68	
asunnon huoneistotyyppi	1h+kt	1h+kt	1h+alkovi	1h+kt	1h+kt	1h+kt+alk	2h+kt	2h+kt+s	2h+kt+s	2h+k	2h+kt	2h+kt+s	2h+k	2h+kt+s	2h+kt+s	3h+k+s	3h+k+s	3h+k+s	
asunnon pinta-ala m <sup>2</sup>	24	26	26	26,5	30,5	33,5	38,5	44	44	44,5	44,5 ja 45	46	46	47	56,5	71	71	78	
TILAUS																			
<b>RUNKOVAIHEEN MUUTOKSET</b>																			
<b>Pistorasioiden lisääminen</b>																			
2-osaisen pistorasian lisääminen kevyeen väliseinään, €/kpl		146 €	146 €	146 €	146 €	146 €	146 €	146 €	146 €	146 €	146 €	146 €	146 €	146 €	146 €	146 €	146 €	146 €	146 €
Tietoliikennesian lisääminen kevyeen väliseinään, €/kpl		240 €	240 €	240 €	240 €	240 €	240 €	240 €	240 €	240 €	240 €	240 €	240 €	240 €	240 €	240 €	240 €	240 €	240 €
Antennirasian lisääminen kevyeen väliseinään, €/kpl		181 €	181 €	181 €	181 €	181 €	181 €	181 €	181 €	181 €	181 €	181 €	181 €	181 €	181 €	181 €	181 €	181 €	181 €
<b>Pistorasioiden siirtäminen</b>																			
2-osaisen pistorasian siirtäminen kevyessä väliseinässä, €/kpl		36 €	36 €	36 €	36 €	36 €	36 €	36 €	36 €	36 €	36 €	36 €	36 €	36 €	36 €	36 €	36 €	36 €	36 €
Tietoliikennesian siirtäminen kevyessä väliseinässä, €/kpl		36 €	36 €	36 €	36 €	36 €	36 €	36 €	36 €	36 €	36 €	36 €	36 €	36 €	36 €	36 €	36 €	36 €	36 €
Antennirasian siirtäminen kevyessä väliseinässä, €/kpl		36 €	36 €	36 €	36 €	36 €	36 €	36 €	36 €	36 €	36 €	36 €	36 €	36 €	36 €	36 €	36 €	36 €	36 €
<b>KEITTIÖ</b>																			
<b>Keittiön ovimallimuutos (Petra, Novart Oy)</b>																			
Hintaryhmä 3		Pyydä tarjous																	
Hintaryhmä 4																			
Hintaryhmä 5																			
Hintaryhmä 6																			
Hintaryhmä 7																			
Hintaryhmä 8																			
Hintaryhmä 9																			
Hintaryhmä 11																			
Hintaryhmä 13																			
Hintaryhmä 15																			
Hintaryhmä 16																			
Ylä- ja alakäipit eri vakio-ovimallia, lisähinta																			
<b>Valolistamuutos (Petra, Novart Oy)</b>																			
Hintaryhmät 2-3		50 €	50 €	50 €	50 €	50 €	50 €	50 €	50 €	50 €	50 €	50 €	50 €	50 €	50 €	50 €	50 €	50 €	50 €
Hintaryhmät 4-5		110 €	110 €	110 €	110 €	110 €	110 €	110 €	110 €	110 €	110 €	110 €	110 €	110 €	110 €	110 €	110 €	110 €	110 €
<b>Vedinmuutos (Petra, Novart Oy), hinta sis. vetimen asennuksen vaakaan</b>																			
Hintaryhmä 1 (koko asunto)		50 €	50 €	50 €	50 €	50 €	50 €	50 €	50 €	50 €	50 €	50 €	50 €	50 €	50 €	50 €	50 €	50 €	50 €
Hintaryhmä 2 (keittiö)		120 €	120 €	120 €	120 €	120 €	120 €	120 €	120 €	120 €	120 €	120 €	120 €	120 €	120 €	120 €	120 €	120 €	120 €
Hintaryhmä 2 (koko asunto)		160 €	160 €	160 €	160 €	160 €	160 €	180 €	180 €	180 €	180 €	180 €	180 €	180 €	180 €	180 €	200 €	200 €	200 €
Hintaryhmä 3 (keittiö)		300 €	300 €	300 €	300 €	300 €	300 €	300 €	300 €	300 €	300 €	300 €	300 €	300 €	300 €	300 €	300 €	300 €	300 €
Hintaryhmä 3 (koko asunto)		420 €	420 €	420 €	420 €	420 €	420 €	450 €	450 €	450 €	450 €	450 €	450 €	450 €	450 €	450 €	480 €	480 €	480 €



VALMIIKSI HINNOITELLUT MUUTOSTYÖVAIHTOEHDOT																		
asunnon numero	A17, A28, A39, A49, A59	A2	A16, A27, A38	A10, A21, A32, A43, A53, A63	A18, A29, A40, A50, A60	A11, A22, A33, A44, A54, A64	A7	A5, A14, A25, A36, A47, A57	A67	A1	A9, A20, A31, A42, A52, A62	A6	A15, A26, A37	A3, A12, A23, A34, A45, A55, A65	A8, A19, A30, A41, A51, A61	A4, A13, A24, A35, A46	A56, A66	A48, A58, A68
asunnon huoneistotyyppi	1h+kt	1h+kt	1h+alkovi	1h+kt	1h+kt	1h+kt+alk	2h+kt	2h+kt+s	2h+kt+s	2h+k	2h+kt	2h+kt+s	2h+k	2h+kt+s	2h+kt+s	3h+k+s	3h+k+s	3h+k+s
asunnon pinta-ala m <sup>2</sup>	24	26	26	26,5	30,5	33,5	38,5	44	44	44,5	44,5 ja 45	46	46	47	56,5	71	71	78
TILAUS																		
Laatikosto (Petra, Novart Oy)																		
Yhden hyllykaapin (leveys 400 mm tai 500 mm) vaihto laatikostoksi PK_KLZ, kolme etusarjaa (hintaa vakio-ovimalleille)	365 €	365 €	365 €	365 €	365 €	365 €	365 €	365 €	365 €	365 €	365 €	365 €	365 €	365 €	365 €	365 €	365 €	365 €
Yhden hyllykaapin (leveys 600 mm) vaihto laatikostoksi PK_KLZ, kolme etusarjaa (hintaa vakio-ovimalleille)	392 €	392 €	392 €	392 €	392 €	392 €	392 €	392 €	392 €	392 €	392 €	392 €	392 €	392 €	392 €	392 €	392 €	392 €
Yhden hyllykaapin (leveys 800 mm) vaihto laatikostoksi PK_KLZ, kolme etusarjaa (hintaa vakio-ovimalleille)	521 €	521 €	521 €	521 €	521 €	521 €	521 €	521 €	521 €	521 €	521 €	521 €	521 €	521 €	521 €	521 €	521 €	521 €
Keittiön työpöytätaason muutos (Petra, Novart Oy)																		
Keittiön laminaattityöpöytätaaso vaihdetaan toiseen ABS-reunanauhaiseen laminaattitasoon. Taso TK60P, 40 mm. Ilmoita tason ja reunanauhan väri:	98 €	98 €	98 €	98 €	98 €	98 €	98 €	98 €	98 €	98 €	98 €	98 €	98 €	98 €	98 €	98 €	98 €	98 €
Keittiön laminaattityöpöytätaaso vaihdetaan ABS-reunanauhaiseen laminaattitasoon. Taso TK60, 30 mm. Ilmoita tason ja reunanauhan väri:	28 €	28 €	28 €	28 €	28 €	28 €	28 €	28 €	28 €	28 €	28 €	28 €	28 €	28 €	28 €	28 €	28 €	28 €
Kodinkoneet																		
Pesutorni: Pesukone AEG KRW7600, kuivausrumpu AEG KRD7600 ja välisarja. Koneiden väri valkoinen.	1 039 €	1 039 €	1 039 €	1 039 €	1 039 €	1 039 €	1 039 €	1 039 €	1 039 €	1 039 €	1 039 €	1 039 €	1 039 €	1 039 €	1 039 €	1 039 €	1 039 €	1 039 €
Komeromuutos eteinen (jos asunnossa on useampia komeroryhmiä eteisessä, hinta sisältää avonaulakko komeroryhmit, leveys oltava vähintään 1 metri)																		
Komeroryhmän eteen asennetaan Basic -liukuovet, ovi valkoinen ja kehys matta-alumiini/valkoinen.			1 175 €		904 €	633 €	588 €	588 €	588 €		768 €	768 €	678 €	678 €	1 356 €	814 €	678 €	814 €
Komeroryhmän eteen asennetaan Basic -liukuovet, peili kirkas kuvastin ja kehys matta-alumiini/valkoinen.			1 422 €		1 094 €	766 €	711 €	711 €	711 €		930 €	930 €	821 €	821 €	1 641 €	985 €	821 €	985 €
Komeroryhmän eteen asennetaan Basic -liukuovet, ovi valkoinen lasi ja kehys matta-alumiini/valkoinen.			1 760 €		1 354 €	948 €	880 €	880 €	880 €		1 151 €	1 151 €	1 016 €	1 016 €	2 031 €	1 219 €	1 016 €	1 219 €
Komeromuutokset makuuhuone tai alkovi (jos asunnossa on useampia makuuhuoneita, hinta sisältää kaikkien mhd.en komeroryhmit, leveys oltava vähintään 1 metri)																		
Komeroryhmän/ryhmien eteen asennetaan Basic -liukuovet, ovi valkoinen ja kehys matta-alumiini/valkoinen.	452 €							1 175 €	1 040 €		678 €	1 130 €	1 175 €	1 220 €	768 €	814 €	814 €	
Komeroryhmän/ryhmien eteen asennetaan Basic -liukuovet, peili kirkas kuvastin ja kehys matta-alumiini/valkoinen.	547 €							1 422 €	1 258 €		821 €	1 368 €	1 422 €	1 477 €	930 €	985 €	985 €	
Komeroryhmän eteen asennetaan Basic -liukuovet, ovi valkoinen lasi ja kehys matta-alumiini/valkoinen.	677 €							1 760 €	1 557 €		1 016 €	1 693 €	1 760 €	1 828 €	1 151 €	1 219 €	1 219 €	
SÄVYMAALAUUS																		
Sävyyn muutos																		
Alkuperäinen suunnitelman mukainen sävy muutetaan toiseksi sävyksi, hinta €/sävy.	270 €	270 €	270 €	270 €	270 €	270 €	270 €	270 €	270 €	270 €	270 €	270 €	270 €	270 €	270 €	270 €	270 €	270 €
Alkuperäinen tehostesävy muutetaan toiseksi sävyksi, hinta €/sävy. Yksi seinä/huone.	135 €	135 €	135 €	135 €	135 €	135 €	135 €	135 €	135 €	135 €	135 €	135 €	135 €	135 €	135 €	135 €	135 €	135 €

VALMIIKSI HINNOITELLUT MUUTOSTYÖVAIHTOEHDOT																			
asunnon numero	A17, A28, A39, A49, A59	A2	A16, A27, A38	A10, A21, A32, A43, A53, A63	A18, A29, A40, A50, A60	A11, A22, A33, A44, A54, A64	A7	A5, A14, A25, A36, A47, A57	A67	A1	A9, A20, A31, A42, A52, A62	A6	A15, A26, A37	A3, A12, A23, A34, A45, A55, A65	A8, A19, A30, A41, A51, A61	A4, A13, A24, A35, A46	A56, A66	A48, A58, A68	
asunnon huoneistotyyppi	1h+kt	1h+kt	1h+alkovi	1h+kt	1h+kt	1h+kt+alk	2h+kt	2h+kt+s	2h+kt+s	2h+k	2h+kt	2h+kt+s	2h+k	2h+kt+s	2h+kt+s	3h+kt+s	3h+kt+s	3h+kt+s	
asunnon pinta-ala m <sup>2</sup>	24	26	26	26,5	30,5	33,5	38,5	44	44	44,5	44,5 ja 45	46	46	47	56,5	71	71	78	
TILAUS																			
<b>SAUNA JA PESUTILAT</b>																			
<b>Pesuhuoneen katto</b>																			
Kuusipaneeli STP - valkokakattu kuusipaneeli		58 €	56 €	67 €	51 €	48 €	61 €	57 €	63 €	63 €	64 €	63 €	55 €	58 €	67 €	67 €	60 €	60 €	55 €
<b>Suihkuseinät ja suihkukulma (Sanka)</b>																			
PRO Linear suihkuseinä, 6 mm karkaistu turvalasi, kääntävä suora seinä, kirkas lasi, mattahoepa profiili. Korkeus 2000 mm.		150 €	150 €	150 €	150 €	150 €	150 €	150 €	150 €	150 €	150 €	150 €	150 €	150 €	150 €	150 €	150 €	150 €	150 €
PRO Curve suihkuseinä, 6 mm karkaistu turvalasi, kääntävä kaareva seinä, kirkas lasi, mattahoepa profiili, korkeus 2000 mm.		290 €	290 €	290 €	290 €	290 €	290 €	290 €	290 €	290 €	290 €	290 €	290 €	290 €	290 €	290 €	290 €	290 €	290 €
SYNC 31 suihkuseinä, 6 mm karkaistu turvalasi, suora kiinteä seinä, kirkas lasi, mattahoepa profiili, korkeus 2000 mm.		270 €	270 €	270 €	270 €	270 €	270 €	270 €	270 €	270 €	270 €	270 €	270 €	270 €	270 €	270 €	270 €	270 €	270 €
PRO Linear suihkukulma, 6 mm suorakarkaistu turvalasi, kääntyvät suorat seinät, kirkas lasi, mattahoepa profiili. Korkeus 2000 mm.		450 €	450 €	450 €	450 €	450 €	450 €	450 €	450 €	450 €	450 €	450 €	450 €	450 €	450 €	450 €	450 €	450 €	450 €
<b>Saunan varustemuutokset</b>																			
Selkänöjalaudat, lämpökäsiteltyä kuusta									127 €	127 €			127 €		127 €	127 €	127 €	127 €	127 €
Ylä- ja alalauten väliin ritilä, lämpökäsiteltyä kuusta									164 €	164 €			164 €		164 €	164 €	164 €	164 €	164 €
<b>Saunan valaistus</b>																			
Valokuituvalot löylyhuoneeseen, 7+1kpl, Caritti VP33-S832									1 150 €	1 150 €			1 150 €		1 150 €	1 150 €	1 150 €	1 150 €	1 150 €
<b>Korotettu wc-istuin</b>																			
WC-istuimen muutos korkeaksi malliksi Iso Seven D. Istuinkorkeus 460 mm, väri valkoinen, istuimessa kova kansi. Hintaa yhdelle wc-istuimelle.		98 €	98 €	98 €	98 €	98 €	98 €	98 €	98 €	98 €	98 €	98 €	98 €	98 €	98 €	98 €	98 €	98 €	98 €
<b>MUUT VARUSTEET</b>																			
<b>Turvalukko ja ovisilmä</b>																			
Lukitus vain ulkopuolelta. Sarjoitettu asunnon avaimelle.		377 €	377 €	377 €	377 €	377 €	377 €	377 €	377 €	377 €	377 €	377 €	377 €	377 €	377 €	377 €	377 €	377 €	377 €
<b>Ovipuhelin</b>																			
Monitorillinen ovipuhelin Comelit Smart		429 €	429 €	429 €	429 €	429 €	429 €	429 €	429 €	429 €	429 €	429 €	429 €	429 €	429 €	429 €	429 €	429 €	429 €
<b>Väliovet</b>																			
Laakaovet vaihdetaan 1-peilioviksi, malli Aava, valkoinen. Huom. parvekkeen sisäovia ja pariovia ei saa peiliovina. (Pesuhuoneen ovi ei kosteuden kestävä) (Hinta 85€/ovi)		170 €	170 €	170 €	170 €	170 €	340 €	170 €	170 €	85 €	255 €	255 €	255 €	255 €	340 €	340 €	340 €	340 €	425 €
Laakaovet vaihdetaan 3-peilioviksi, malli Style 1, valkoinen. Huom. parvekkeen sisäovia ja pariovia ei saa peiliovina. (Hinta 50€/ovi)		100 €	100 €	100 €	100 €	100 €	200 €	100 €	100 €	50 €	150 €	150 €	150 €	150 €	200 €	200 €	200 €	200 €	250 €
<b>Tekstiililaatta eteiseen HUOM! Neliöhinta</b>																			
Parquetin tilalle asennetaan eteiseen tekstiililaatta Forbo Tessera basis. Tekstiililaatta ja parketti rajataan metallistalla. Tekstiililaatan alueen koko katsotaan huoneistokohteisesti, hinta 55€/neliö. <b>Ilmoita tekstiililaatan väri:</b>		55 €	55 €	55 €	55 €	55 €	55 €	55 €	55 €	55 €	55 €	55 €	55 €	55 €	55 €	55 €	55 €	55 €	55 €
<b>Pistorasiat ja kytkimet</b>																			
Asunnon eteisen, olohuoneen ja keittiön kytkimet vaihdetaan värillisiin, Schneider Exxact Primo -sarjan kalusteisiin. Väri vaihtoehdot metalli, antrasitti ja design.		80 €	80 €	80 €	80 €	80 €	80 €	80 €	80 €	80 €	80 €	80 €	80 €	80 €	80 €	80 €	80 €	80 €	80 €
Asunnon eteisen, olohuoneen ja keittiön kytkimet vaihdetaan lasikehyksisiin, Schneider Exxact Solid -sarjan kalusteisiin. Väri vaihtoehdot valkoinen, titaani ja musta.		400 €	400 €	400 €	400 €	400 €	400 €	400 €	400 €	400 €	400 €	400 €	400 €	400 €	400 €	400 €	400 €	400 €	400 €
<b>Parvekevalaisin</b>																			
Parvekevalaisinvarauksen kohdalle parvekkeelle tai terassille asennetaan seinävalaisin Duett 40, 623390, alumiini, väri grafiitti, 60W E27		108 €	108 €	108 €	108 €	108 €	108 €	108 €	108 €	108 €	108 €	108 €	108 €	108 €	108 €	108 €	108 €	108 €	108 €
Hinnat sisältävät mahdollisen vakiotuotteen hyvytyksen ja alv:n 24%:a. Nämä lisähintaiset muutostyöt voitte tilata tällä lomakkeella tehtyynne asuntokaupan. Tilauksesta lähetämme tilausvahvistuksen, josta voitte tarkistaa tilaanne muutostyöt.																			

# Muutostyötilaus

Asunto-osakeyhtiö: Asunto Oy Tampereen Niemenrannan Menuetti

Asunnon numero: \_\_\_\_\_

Ostaja/ostajat: \_\_\_\_\_

Nykyinen osoite: \_\_\_\_\_

Puhelin: \_\_\_\_\_

Sähköposti: \_\_\_\_\_

Päivämäärä: \_\_\_\_\_

Allekirjoitus: \_\_\_\_\_

Muuta huomioitavaa: \_\_\_\_\_

\_\_\_\_\_

\_\_\_\_\_

Palautus: Muutostyöaikataulun mukaisesti YIT Asuntomyyntiin, sähköpostilla muutostyöinsinöörille (paivi.makinen@yit.fi) tai postitse osoitteeseen YIT Rakennus Oy / Talonrakennus Tampere ja Pohjanmaa  
Päivi Mäkinen  
Hatanpään valtatie 11  
33100 Tampere