



Lisähintaiset muutostyöt

# Kokkolan Chydeniuksenkartano

15.3.2017



# Tunnelmaa, väriä ja valoa

Luo uutta väreistä, pinnoista ja tunnelmista! Hio yksityiskohtia, mallaile mieliväreillä ja erilaisilla pinnoilla, loihdi tunnelmia, säväytä tai rauhoita. Voit suunnitella sisustuksen aivan kuten itse haluat – tai antaa kaiken ammattilaistemme käsiin.

Kun ostat uuden YIT Kotisi riittävän ajoissa, voit vaikuttaa tilaratkaisuihin ja materiaaleihin sekä teettää tulevaan kotiisi lisähintaisia muutoksia mieltymystesi mukaan. Voit valita uuteen kotiisi muutostöitä valmiiksi hinnoitelluista vaihtoehdoista tai voit teettää täysin uniikkeja ratkaisuja. Autamme sinua kokonaisuuden suunnittelussa. Mitä aikaisemmin kerrot toiveesi, sitä enemmän voit vaikuttaa siihen, millainen uudesta kodistasi tulee.

Tästä esitteestä löydät esimerkkejä tuotteista ja materiaaleista hintoineen sekä tilauslomakkeen. Tutustu vaihtoehtoihin ja ota yhteys muutostyöinsinööriin, jonka tiedot löydät tästä aineistosta.

Ystävällisin terveisin  
YIT Rakennus Oy

Lataa ilmainen  
YIT Plus -mobiilisovellus.





## VALMIIKSI HINNOITELLUT MUUTOSTYÖT

Tässä esitteessä on esitelty valmiiksi hinnoitellut tuotteet ja materiaalit, joilla voit parantaa uuden kotisi sopivuutta omiin tarpeisiisi. Hinnoittelussa on huomioitu hyvitys asunnon hintaan sisältyvistä materiaaleista. Asennus sisältyy hintoihin. Täytä esitteen lopussa oleva tilauslomake ja palauta se meille aikataulun mukaisesti.

## YKSILÖLLISET MUUTOSTYÖT

Jos sinulla on yksilöllisiä toiveita, autamme niiden suunnittelussa. Ota yhteyttä muutostyöinsinööriin, joka laatii muutoksista kirjallisen tarjouksen. Yhteystiedot ja tilausaikataulun löydät seuraavilta sivuilta.

## MUUTOSTÖIDEN TOTEUTUS JOUSTAVASTI RAKENNUSTÖIDEN YHTEYDESSÄ

Teemme muutostyöt joustavasti rakennustöiden yhteydessä. YIT Rakennus Oy tekee tilaamasi muutostyöt sekä hankkii ja asentaa kaikki tarvittavat tuotteet ja materiaalit. Teemme yhteistyötä vain sellaisten yritysten kanssa, jotka toimivat tilaajavastuulain edellyttämällä tavalla. Yhteistyökumppaneiden vastuuvakuutusasioiden sekä työterveydenhuollon tulee myös olla asianmukaisesti hoidettu.

## MUUTOSTÖIDEN MAKSAMINEN

Muutostyöt laskutetaan vaiheittain työn valmistuessa. Huomioithan, että laskutamme muutostyöt jaettuna tasan asunnon ostajien kesken, ellette toisin mainitse. Laskut tulee olla kokonaisuudessaan maksettu ennen uuden kodin avainten vastaanottamista.

## HUOMIOITHAN SEURAAVAT ASIAT TILATESSASI MUUTOSTÖITÄ

Rakennusaikana tilatut lisä- ja muutostyöt kuuluvat asunnon omistajan omalle kunnossapitovastuulle, jos ne eivät rinnastu asunto-osakeyhtiön alkuperäisten suunnitelmien mukaiseen perustasoon. Yhtiön vastuunjakotaulukosta ja yhtiöjärjestyksestä ilmenevät ne asiat, jotka ovat yhtiön vastuulla. Sellaisia asioita ovat mm. hanat. Mahdollisen korjauksen yhteydessä yhtiö vastaa kustannuksista vain perustasoon saakka. Ylimenevät kulut yhtiö veloittaa asunnon omistajalta.

YIT Rakennus Oy:llä ei ole kuluttajasuojalain mukaan velvollisuutta eritellä kiinteähintaisen lisä- ja muutostyön kustannusrakennetta.

Asunto-osakeyhtiön rakennusaikainen hallitus ei käsittele asunnon hallinnan ja yhtiön hallinnon luovutuksen välisenä aikana asunnon omistajan lisä- ja muutostöihin liittyviä lupapyyntöjä. Niihin liittyvät päätökset tekee asumisen aikainen hallitus, joka valitaan noin kolmen kuukauden kuluttua asunto-osakeyhtiön valmistumisesta.

## YHTEYSTIEDOT

Sisustusmateriaaleihin liittyvissä asioissa sinua palvelee muutostyöinsinööri Hannele Leppäniemi, p. 040 869 0970, [hannele.leppaniemi@yit.fi](mailto:hannele.leppaniemi@yit.fi)

Uuden YIT Kotisi projektipäällikkö on Kimmo Liisanantti (p. 040 5322 385), [kimmo.liisanantti@yit.fi](mailto:kimmo.liisanantti@yit.fi).

Hän vastaa kokonaissuunnitteluun liittyviin kysymyksiin.

Rakennuttaja-asiamies on Minna Marttila-Tornio (p. 050 5600 385), [minna.marttila-tornio@yit.fi](mailto:minna.marttila-tornio@yit.fi). Hän vastaa asunto-osakeyhtiön hallinnollisista asioista.

## AIKATAULUT

### Runkovaiheen muutokset 1 1-6 krs

- Tilaus viimeistään 13.4.2017  
Selvitetään asuntokohtaisesti. Ota tarvittaessa yhteyttä mahdollisimman pian muutostyöinsinööriin.
- Sähkö- ja vesipisteiden muutokset ja lisäykset kantavassa rungossa
  - Viemärisiirrot

### Runkovaiheen muutokset 2 1-6 krs

- Tilaus viimeistään 16.6.2017
- Kevyiden väliseinien ja alakattojen muutokset
  - Kalustemuutokset jotka vaikuttavat sähköpisteisiin ja väliseiniin
  - Kevyiden väliseinien vahvistukset
  - Sähköpisteiden muutokset ja lisäykset kevyissä väliseinissä
  - Saunan valokuidut ja kiuasmuutokset ohjauspaneelilla
  - Liune -väliovet
  - Pyyhekuivaimet

### Sisätyövaiheen muutokset 1 1-6 krs

- Tilaus viimeistään 4.8.2017
- Kalustemuutokset ja kalusteisiin vaikuttavat kodinkonemuutokset
  - Laattamuutokset
  - LVI-kalusteet
  - Sävymaalaukset ja erikoispintakäsittelyt
  - Väliovet
  - Parketit
  - Saunan sävy-, paneeli- ja laudemuutokset

### Sisätyövaiheen muutokset 2 1-6 krs

- Tilaus viimeistään 3.11.2017
- Kodinkonemuutokset, jotka eivät vaikuta kalusteisiin
  - Suihkuseinämuutokset
  - Parvekkeen ritilät, terassimatto sekä säteilylämmittimet
  - Varusteet ja koukustot
  - Turvalukot ja ovisilmät



## VALAISTUS

## LISÄKALUSTE

## Keittiön välitilaan led-valonauha

**Led-valonauha (Novart Petra)**

- Asennetaan yläkaappien pohjaan etureunaan keittiön suunnitelman mukaisten valaisimien tilalle.
- Väriämpötila 3300 K / 3800 K
- Asennetaan alumiinisen asennuslistan sisään
- Voidaan asentaa myös astiakuivauskaapin pohjaan P-luokitus IP65.
- Valaistusta varten keittiöön asennetaan ylimääräinen kytkin

**MINI2 pistorasia (Lapetek)**

- Keittiön led-valonauhamuutoksessa välitilaan asennetaan Mini2-pistorasioita suunnitelman mukaisten valaisimien pistorasioiden määrän verran.
- 2-osainen pistorasia
- Väri: RST tai valkoinen



## Spottivalaisimet

**Led valaistus**

- Alaslaskettuun kattoon asennetaan tilaan sopiva määrä ledvalaisimia.
- malli, väri, himmennys ja suunnattavuus tarkennetaan tilauksen yhteydessä.
- Kuvassa Lumiance Trend Swing suunnattava ledvalaisin, harjattu alumiini.
- Tiloissa joissa alaslaskua ei ole, alaslasku mahdollinen hintaan 68 €/m2. Kysy lisää muutostyöinsinööriltä.

## Lisäkaluste Klaffikaappi (Novart Petra)

**Klaffikaappi ja klaffipussi**

- Ylöstaittuva, tilaa säästävä ruokailukaluste.
- Kaapin koko: 839 mm x 223 mm x 1248 mm.
- Tason koko: 796 mm x 972 mm x 20 mm.
- Tason korkeus lattiasta 720 mm.
- Kaapin väri: valkoinen tai musta
- Klaffipussi, väri musta

**KEITTIÖKALUSTEIDEN OVIEEN VAIHTO ERI HINTARYHMÄÄN (Novart Petra)**

**Hintaryhmä 5**

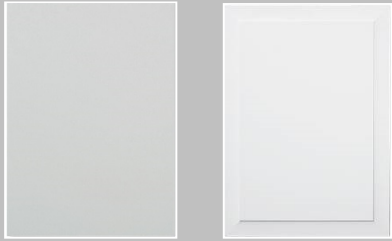

**Milka 965**

- kaikki mattavärikkiset
- maalattu mdf 19 mm

**Nadia 931**

- väri valkoinen
- maalattu viistokeilaus mdf 19 mm



**Fanni 165**

- väri vanha tammi, puukuvio
- reunanauha oven värinen
- mikrolaminaatti 19 mm

**Riia 167**

- väri tummanruskea, puusyy
- reunanauha abs, oven sävy
- mikrolaminaatti 19 mm

**Hintaryhmä 8**

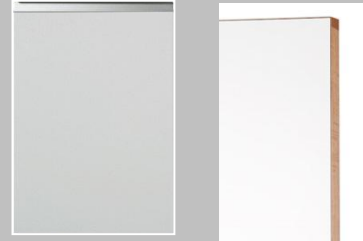

**Kiia 955**

- kaikki mattavärikkiset
- maalattu mdf 19 mm, alumiiniprofiilivedin

**Taru 365**

- väri valkoinen
- laminaatti / lakattu tammilista

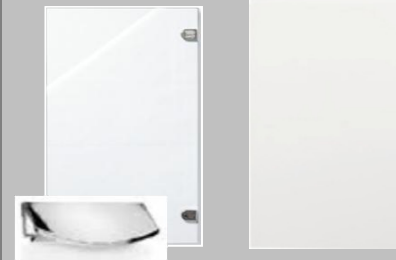

**64**

- kirkas lasiovi 6 mm
- vedin CRLA, kromi

**Essi 271**

- väri valkoinen
- maalattu mdf
- vedinura

**Hintaryhmä 7**



**Helka X 162 AL**

- harmaa puu
- mikrolaminaatti mdf 19 mm
- alumiiniprofiilivedin

**Sandra 651**

- väri valkoinen
- maalattu mdf peiliovi 19 mm

**Kiia 951**

- väri valkoinen, matta
- maalattu mdf 19 mm
- alumiiniprofiilivedin

**Kiia 95W**

- väri valkoinen, matta
- maalattu mdf 19 mm
- valkoinen profiilivedin

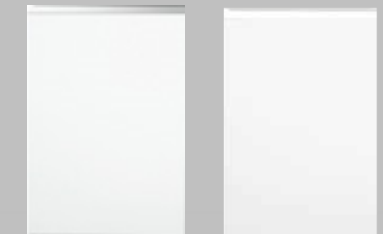

**Hintaryhmä 9**



**NCS -väri**

- erikoisväri Novartin ncs-väreistä, matta
- maalattu mdf 19 mm
- esim. ovimallit Milka ja Tiber

**Arlena 429**

- luonnonväri
- tammiviilu mdf 17 mm



**Iida 449**

- luonnonväri
- tammipeiliovi

## KEITTIÖKALUSTEIDEN OVIEEN JA VALOLISTOJEN VAIHTO ERI HINTARYHMÄÄN (Novart Petra)

## Hintaryhmä 11

**Arlena 433**

- väri harmaa
- tammiviilu mdf 17 mm

**Iida 453**

- väri harmaa
- tammipeiliovi

## Hintaryhmä 15

**Elena 79S**

- valkaistu tammi
- tammipeiliovi

## Hintaryhmä 13

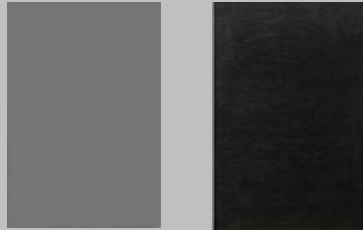
**Milka**

- kaikki kiiltävät värit
- kiiltävä maalattu mdf 19 mm

**Arlena 43B**

- väri petsattu musta
- tammiviilu mdf 16 mm

**Arlena 43S**

- väri valkaistu tammi
- tammiviilu mdf 16 mm

## Hintaryhmä 16

**Ella 40SA**

- alumiinikehys
- savulasi

## VALOLISTAT LD24

## Hintaryhmä 2 - 3

**Tammi melamiini 2/TM****Musta maalattu 3/M3**

## Hintaryhmä 15

**Kiia**

- kaikki kiiltävät värit
- kiiltävä maalattu mdf 19 mm
- alumiiniprofiilivedin

**95WM**

- väri kiiltävä valkoinen
- maalattu mdf 19 mm
- valkoinen profiilivedin

## Hintaryhmä 4 - 6

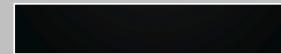
**Tammiviilu musta 5/VB****Tammiviilu 4/VL**



## KEITTIÖKALUSTEIDEN VETIMIEN VAIHTO ERI HINTARYHMÄÄN (Novart Petra)

## Hintaryhmä 1



SD9, SD12, SD16

S12D  
(S19D hintaryhmä 2, S25D hintaryhmä 3)BK12, BK19  
(BK25, BK44 hintaryhmä 3)WK12, WK19  
(WK44 hintaryhmä 3)SR12, SR19  
(SR25 hintaryhmä 2, SR44 hintaryhmä 3)

TI9



SC12



BRN, TIN, RSN

## Hintaryhmä 2

SL4, SL13  
(SL23 hintaryhmä 2, SL43 hintaryhmä 3)WL4, WL13  
(WL23 hintaryhmä3, WL43 hintaryhmä3)AL4, AL13, AL23 (HR3), AL43 (HR3)  
(AL23 hintaryhmä 3, AL43 hintaryhmä 3)

ST16



CK16

## Hintaryhmä 3



SU12, SU19



SA16



CH16



TL16

**KEITTIÖN TYÖPÖYTÄTASON VAIHTO (Novart Petra)****LAMINAATTITYÖPÖYTÄTASOT**

Hintaryhmä 4 tai 14

Hintaryhmä 4, paksuus 30 mm

Hintaryhmä 14, paksuus 40 mm

**BS betonivalu (600) 30 mm, HR4**

• BSABS-reunanauhalla

**BS betonivalu (600) 40 mm, HR14**

• BSABS-reunanauhalla

**AT antiikki tammi (571) 30 mm, HR4**

• ATABS-reunanauhalla

**AT antiikki tammi (571) 40 mm, HR14**

• ATABS-reunanauhalla

**WL vaalea puu (578) 30 mm, HR4**

• WLABS-reunanauhalla

**WL vaalea puu (578) 40 mm, HR14**

• WLABS-reunanauhalla

**WD tumma puu (579) 30 mm, HR4**

• WDABS-reunanauhalla

**WD tumma puu (579) 40 mm, HR14**

• WDABS-reunanauhalla

**TH harmaa tammi (599) 30 mm, HR4**

• THABS-reunanauhalla

**TH harmaa tammi (599) 40 mm, HR14**

• THABS-reunanauhalla

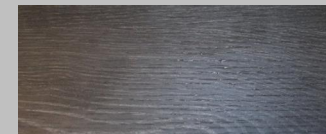
**RC musta puu (604) 30 mm, HR4**

• RCABS-reunanauhalla

**RC musta puu (604) 40 mm, HR14**

• RCABS-reunanauhalla

**ON luonnontammi (607) 30 mm, HR4**

• ONABS-reunanauhalla

**ON luonnontammi (607) 40 mm, HR14**

• ONABS-reunanauhalla

**Tason värisellä reunanauhalla****MASSIIVITYÖPÖYTÄTASOT**

Hintaryhmä 10 ja 11

Paksuus 30 tai 40 mm, öljytty

Reunamuoto RM1, RM2 tai RM3

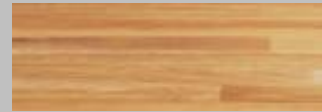
**Tammi MASTA 30 mm, HR10****Tammi MTA 40 mm, HR10****Kirsikka MASKI 30 mm, HR10****Kirsikka MKI 40 mm, HR11****Pähkinä MASNU 30 mm, HR11****Pähkinä MNU 40 mm, HR11**Yli 3 m pitkien työpöytätaisojen  
jatkokohdat selvitettävä keittiökohtaisesti.

## KEITTIÖN TYÖPÖYTÄTASON VAIHTO LUONNONKIVITASOON - Toteutetaan saumalla, mikäli työtason pituus ylittää 3,2 m

## Hintaryhmä 1

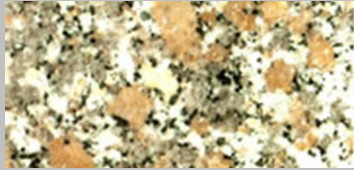
**Royal Beige**

- paksuus 30 mm
- suorapyörästetty reunahionta, R= 5mm
- alkuperämaa: Italia

## Hintaryhmä 3

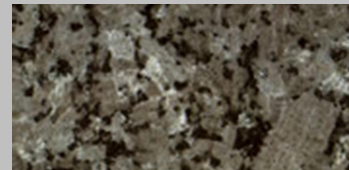
**Labrador Vaalea**

- paksuus 30 mm
- suorapyörästetty reunahionta, R= 5mm
- alkuperämaa: Norja

## Hintaryhmä 2

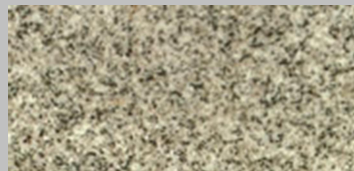
**Kurun harmaa**

- paksuus 30 mm
- suorapyörästetty reunahionta, R= 5mm
- alkuperämaa: Suomi

**Galaxy Silver**

- paksuus 30 mm
- suorapyörästetty reunahionta, R= 5mm
- alkuperämaa: Intia

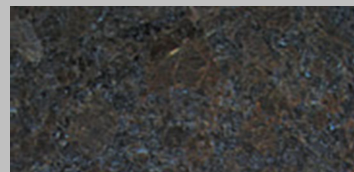
**Mocca**

- paksuus 30 mm
- suorapyörästetty reunahionta, R= 5mm
- alkuperämaa: Intia

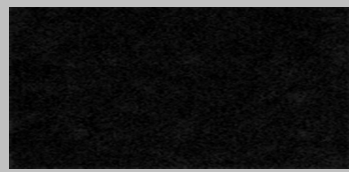
**Musta**

- paksuus 30 mm
- suorapyörästetty reunahionta, R= 5mm
- alkuperämaa: Intia

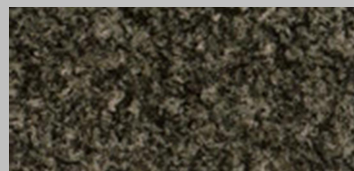
**Nero Afica (Rustenburg)**

- paksuus 30 mm
- suorapyörästetty reunahionta, R= 5mm
- alkuperämaa: Etelä-Afrikka

## Hintaryhmä 4

**Galaxy Black**

- paksuus 30 mm
- suorapyörästetty reunahionta, R= 5mm
- alkuperämaa: Intia



**KEITTIÖN TYÖPÖYTÄTASON VAIHTO KVARTSITASOON - Toteutetaan saumalla, mikäli työtason pituus ylittää 3,2 m (Silestone)**

**Mattapinta**

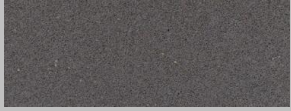

**Gris Expo Suede**

- paksuus 30 mm
- suora reunahionta, yläsärmässä 3mm viiste

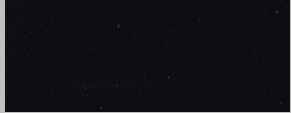

**Negro Tebas Suede**

- paksuus 30 mm
- suora reunahionta, yläsärmässä 3mm viiste

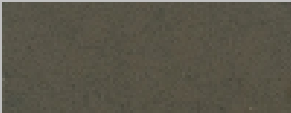

**Amazon Suede**

- paksuus 30 mm
- suora reunahionta, yläsärmässä 3mm viiste



**Cygnus Suede**

- paksuus 30 mm
- suora reunahionta, yläsärmässä 3mm viiste

**Kiillotettu pinta**

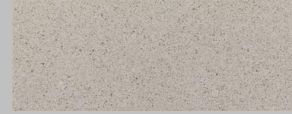

**Blanco Norte**

- paksuus 30 mm
- suora reunahionta, yläsärmässä 3mm viiste

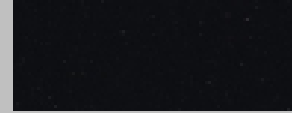

**Negro Tebas**

- paksuus 30 mm
- suora reunahionta, yläsärmässä 3mm viiste



**Aluminio Nube**

- paksuus 30 mm
- suora reunahionta, yläsärmässä 3mm viiste

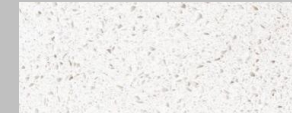

**Blanco Maple**

- paksuus 30 mm
- suora reunahionta, yläsärmässä 3mm viiste



**Blanco Zeus**

- paksuus 30 mm
- suora reunahionta, yläsärmässä 3mm viiste



**Yukon**

- paksuus 30 mm
- suora reunahionta, yläsärmässä 3mm viiste

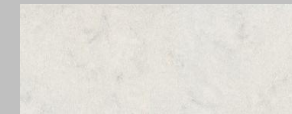

**Lagoon**

- paksuus 30 mm
- suora reunahionta, yläsärmässä 3mm viiste

**KEITTIÖN ALLAS, VIHANNESKORI**

**Allasvaihtoehto (Lapetek)**



**BlancoClaron 500-U tai 400-U**

- leveys 540 tai 440 mm
- allassyvyys 190 mm
- alta kiinnitettävä
- kulmissa R10
- väri: RST
- allas sisältyy kivi-/komposiittitason hintaan

**Tarkistettava keittiökohtaisesti, että altaan ja seinän / altaan ja tason reunan väliin jää riittävästi tilaa.**



**BlancoAndano 500-IFA tai 400-IFA**

- leveys 500 tai 400 mm
- allassyvyys 190 mm
- työpöytään päältäpäin asennettava
- väri: RST

**Vihanneskori lautastelineellä**



**Blanco vihanneskori ja lautasteline**

- Yleismalli, altaan mitat täytyvät olla vähintään 308 x 405 x 133 mm.

**Allasvaihtoehto (Lapetek)**



**BlancoDalago 6**

- työpöytään päältäpäin asennettava
- lähes naarmuuntumaton
- sopii laminaattitasoihin

- väri vaihtoehdot:
  - helmenharmaa
  - alumetallic (harmaa)
  - anthrazit (musta)

**Sopivuus tarkistettava keittiökohtaisesti.**



**KODINKONEET**

**Astianpesukone, kalustepeitteinen (AEG)**



**F55340V11, leveys 60 cm**

- AutoOff
- Pro 70°C, 30 min 60°C, AutoSense 45-70°C
- ajansäästötoiminto
- äänitaso 44 dB(A)
- ajastin 1-24 tuntia
- digitaalinäyttö

**F65412VI0P, leveys 45 cm**

- ProClean
- AutoOff
- Pro 70°C, 30 min 60°C, AutoSense 45-70°C, Lasipesu 45°C
- äänitaso 46 dB(A)
- ajastin 1-24 tuntia
- lattiaan heijastuva merkkivalo



**Jääkaappipakastin, kalustepeitteinen (AEG)**



**SCT71800S1**

- kalusteisiin sijoitettava
- DynamicAir
- No Frost -automaattisulatus pakastimessa
- A+ -energialuokka
- turvalasihyllyt
- korkeus 177,2 cm

**Jääkaappi, kalustepeitteinen (AEG)**



**AGN71800S1**

- NoFrost
- elektroninen lämpötilanohjaus
- pikapakastus,
- LED-valaistus
- lasihyllyt
- energialuokka A+
- läpinäkyvät pakastuslaatikot
- korkeus 178 cm
- väri: valkoinen



**KODINKONEET**

**Pakastinkaappi, kalustepeitteinen (AEG)**



**SKD71800S1**

- digitaalinäyttö tarkkaan lämpötilansäätöön
- LED-valaistus
- energialuokka A+
- käyttötilavuus 330 litraa
- täysintegoitu Door On Door -asennuksella
- väri: valkoinen

**Pakastinkaappi (AEG)**



**A62710GNW1**

- energia luokka: A+
- käyttötilavuus: 229 litraa
- automaattinen pikapakastus
- LCD-näyttö yläpaneelissa
- led-valaistus
- elektroninen lämpötilanohjaus
- automaattinen sulatus
- No Frost
- korkeus: 185 cm
- väri: valkoinen

**Jääkaappi (AEG)**



**S84020KMW0**

- energia luokka: A++
- käyttötilavuus: 381 litraa
- Coolmatic-pikakylmennys
- LCD-näyttö yläpaneelissa
- led-valaistus
- turvalasihyllyt
- automaattinen sulatus
- korkeus: 185cm
- väri: valkoinen

**Jääkaappi (AEG)**



**S84020KMX0**

- energia luokka: A++
- käyttötilavuus: 381 litraa
- Coolmatic-pikakylmennys
- LCD-näyttö yläpaneelissa
- led-valaistus
- turvalasihyllyt
- automaattinen sulatus
- korkeus: 185cm
- väri: teräs

**KODINKONEET**

**Pakastinkaappi (AEG)**



**A62710GNX1**

- energia luokka: A+
- käyttötilavuus: 229 litraa
- automaattinen pikapakastus
- LCD-näyttö yläpaneelissa
- led-valaistus
- elektroninen lämpötilanohjaus
- automaattinen sulatus
- No Frost
- korkeus: 185cm
- väri: teräs

*(No Frost-tekniikka kierättää kylmää ilmaa pakastimissessa, jolloin ruuat eivät huurustu, eikä pakastinlokeroihin synny jääkerrosta.)*

**Keittitaso (AEG)**

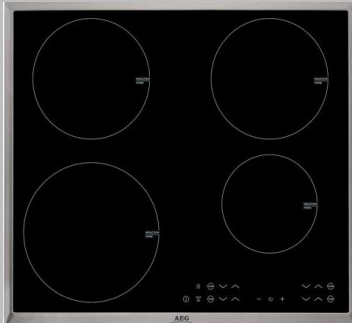

**HK634200XB**

- Keraaminen induktiokeittotaso
- teräskehys
- hipaisukytkimet
- PowerBooster -toiminto kaikille keittoalueille
- Stop+Go toiminto vähentää keittoaluiden tehon lämpinäpito-teholle
- ajastin
- hälytysajastin
- turva-ajastin
- lapsilukitus
- leveys: 60cm

**Keittotaso (AEG)**

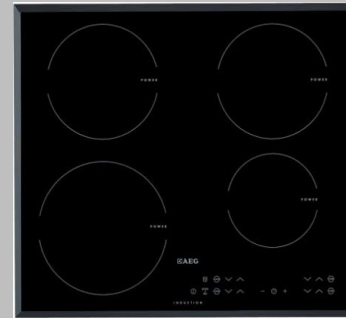

**HK634200FB**

- Keraaminen induktiokeittotaso
- viistoreuna
- hipaisukytkimet
- PowerBooster -toiminto kaikille keittoalueille
- Stop+Go toiminto vähentää keittoaluiden tehon lämpinäpito-teholle
- ajastin
- hälytysajastin
- turva-ajastin
- lapsilukitus
- leveys: 60cm

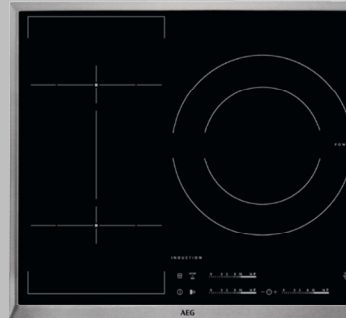

**HKL65310XB**

- Keraaminen induktiokeittotaso
- teräskehys
- 3-alueinen induktiotaso
- 3-vaiheinen jälkilämmön merkkivalo
- PowerBooster -toiminto kaikille keittoalueille
- Stop+Go toiminto vähentää keittoaluiden tehon lämpinäpito-teholle
- liukuhipaisukytkimet
- Eko-ajastin
- automaattinen virran katkaisu
- lapsilukitus
- leveys: 60cm

**KODINKONEET**

**Kalusteuuni (AEG)**



**BP8500442M**

- energialuokka: A+
- monitoimuuni kiertoilmavastuksella
- pyrolyysipuhdistus
- paistomittari virrankatkaisulla ja aika-arviolla
- uunin lämpötila: 30-300 °C
- hälytysajastin
- ajastusautomaatiikka
- tilavuus: 71 litraa
- Väri: teräs



**BP8500442W**

- energialuokka: A+
- monitoimuuni kiertoilmavastuksella
- pyrolyysipuhdistus
- paistomittari virrankatkaisulla ja aika-arviolla
- uunin lämpötila: 30-300 °C
- hälytysajastin
- ajastusautomaatiikka
- tilavuus: 71 litraa
- Väri: valkoinen

**Liesikupu**



**Ilox Slide 2E**

- leveys 600 mm
- etulistän väri / materiaalivaihtoehdot: alumiinin harmaa (vakio) tai ruostumaton teräs tai valkoinen



## KODINKONEET

## Pesukone (AEG)

**L8FBK966E**

- energialuokka: A+++ -50%
- täyttömäärä: 9 kg
- suurin linkousnopeus: 1600n kierr/min
- ProTex-rumpu
- höyryohjelmia, Eko-pesu
- Ökolnverter-moottori
- Woolmark Green
- keskikokoinen LCD-näyttö
- äänitaso pesussa 51 dB(A)
- linkousluokka: A
- leveys: 600 mm
- väri: valkoinen

## Pesutornin väliasennussarja (AEG)

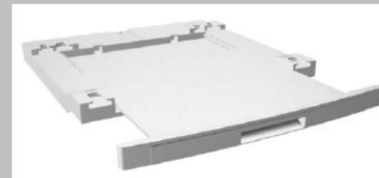
**STA9**

- väliasennussarja hyllyllä
- leveys: 600 mm
- väri: valkoinen

## Kuivausrumpu (AEG)

**T8DEP845E**

- täyttömäärä 8 kg
- energialuokka A++
- ProTex
- lämpöpumpputeknikka
- Inverter-moottori
- Woolmark Blue
- keskikokoinen LCD-näyttö
- LED-sisävalo
- äänitaso 66 dB(A)
- leveys: 600 mm
- väri: valkoinen

## Kuivaava pyykinpesukone (Electrolux)

**WD42A96160**

- täyttömäärä (pesu/kuivaus) 9/6 kg
- energialuokka A pesu+kuivaus
- pesutulosluokka A
- linkousnopeus 1600 k/min
- TimeManager
- Höyryohjelmia
- Inverter-moottori
- LED-sisävalo
- äänitaso 51 dB(A)
- LCD-näyttö
- väri: valkoinen

## ASUNNON YLEISILME

## Tehostesävyideoita

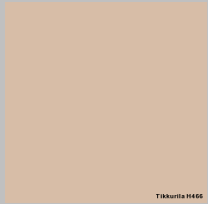

Tikkurila H466

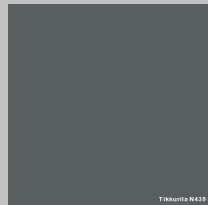

Tikkurila N439

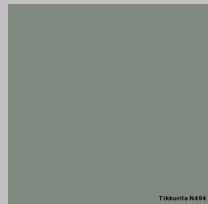

Tikkurila N494



Tikkurila S491



Tikkurila L487

Tikkurila Symphony **H466**Tikkurila Symphony **N439**Tikkurila Symphony **N494**Tikkurila Symphony **S491**Tikkurila Symphony **L487**

## Taulukiskot (Pisla)

**Easy-kattokiskosetti**

- kiskon väri valkoinen
- Kiskosetti sisältää kiskon 200 cm, kiinnitystarvikkeet, sekä kaksi ripustuskoukkuja vaijerilla (ei sisällä päätytulppia).
- Sijoitus sovitaan tilauksen yhteydessä

**Easy-seinäkiskosetti**

- kiskon väri valkoinen tai harjattu alumiini
- Kiskosetti sisältää kiskon 200 cm, kiinnitystarvikkeet, sekä kaksi ripustuskoukkuja vaijerilla sekä kiskon päätytulpat.
- Sijoitus ja väri sovitaan tilauksen yhteydessä

## ASUNNON YLEISILME

## Parketit (Karelia-Upofloor)

**Tammi Electric Light**

- 3-sauvalauta
- petsattu, harjattu, väriöljytty
- jalkalistat valkoiseksi maalattua puuta

**Tammi Story Sugar 188**

- 1-sauvalauta
- lakattu
- reunaviistetty
- jalkalistat valkoiseksi maalattua puuta

**Saima Lumi**

- pystyviilurakenne, leveys 188
- valkomattalakattu koivu
- jalkalistat valkoiseksi maalattua puuta

**Tammi Kartano Natur Vanilla Matt 138**

- 1-sauvalauta
- valkolakattu
- jalkalistat sävytetty värikoodilla VC1636+VL

**Tammi Kartano Natur Matt 138**

- 1-sauvalauta
- mattalakattu
- jalkalistat sävytetty värikoodilla LV1114

**Tammi Kartano Stonewashed Ivory 188**

- 1-sauvalauta
- harjattu ja öljytty
- jalkalistat sävytetty mahdollisimman lähelle parketin sävyä tai valkoinen.

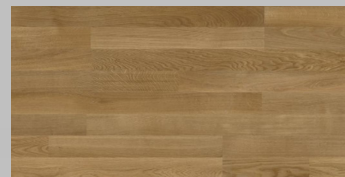
**Tammi Natur 2S**

- 2-sauvalauta
- lakattu
- jalkalistat sävytetty mahdollisimman lähelle parketin sävyä tai valkoinen.

**Tammi Kartano Natur Antique 138**

- 1-sauvalauta
- antiikkiöljytty
- jalkalistat sävytetty mahdollisimman lähelle parketin sävyä tai valkoinen.

**Tammi Kartano Rock Salt 138**

- 1-sauvalauta
- petsattu ja lakattu
- jalkalistat sävytetty mahdollisimman lähelle parketin sävyä tai valkoinen.

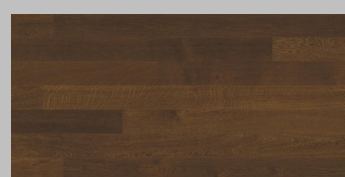
**Tammi Kartano Black Pepper 188**

- 1-sauvalauta
- petsattu ja lakattu
- jalkalistat sävytetty mahdollisimman lähelle parketin sävyä tai valkoinen.

## PESUTILAT

## Pyyhekuivaaja (Rej Design)

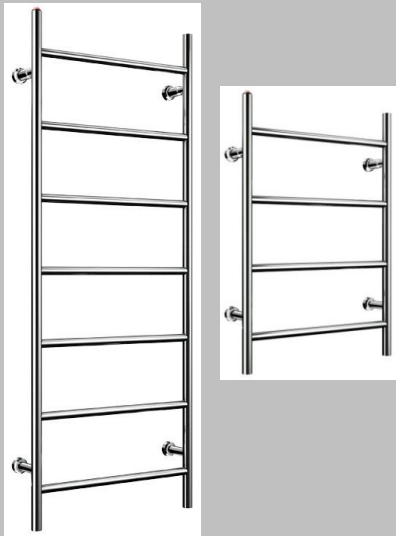
**Tango EH 50744**

- sähkötoiminen, kiinteä liitäntä
- kromattu
- on/off katkaisija
- koko 500x740 mm
- paikka suunniteltava kylpyhuonekohtaisesti

**Tango EH 50130**

- sähkötoiminen, kiinteä liitäntä
- kromattu
- on/off katkaisija
- koko 500x1300 mm
- paikka suunniteltavakylpyhuonekohtaisesti

## Varusteet (Pisla)

**Tiger Melbourne pyyhetanko**

- 56x9x4 cm
- harjattu rst 2736.09
- kromi 2736.03

**Tiger Melbourne hylly**

- 57x14x4 cm
- kromi 2734.03
- rst 2734.09

## Sadesuihkuna (Mora)

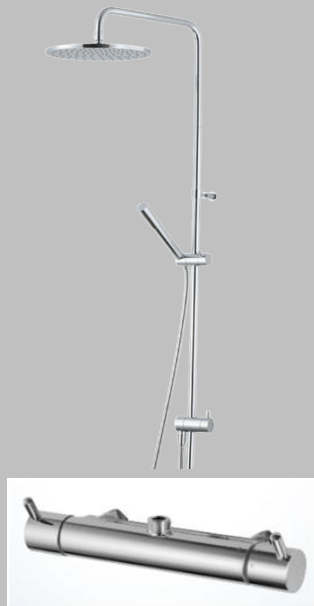
**INXX Shower System S5**

- suihkusekoittaja 702616
- suihkuseti S5 MA 130008
- sisältää: yläsuihkun (siivilän Ø 250 mm) ja käsisuihkun
- ei sisällä vesihanaa
- kromattu suihkuletku 1750 mm
- energiaa ja vettä säästävä: käsisuihku 9 l/min, kattosuihku 12 l/min

**Tiger Melbourne koukusto**

- 2746.03 kromi
- 2746.09 rst

**Tiger Melbourne wc-harjateline**

- kromi 2749.03
- rst 2749.09



**PESUTILAT**

**Varusteet (Pisla)**



**Tiger Boston wc-paperiteline**  
• harjattu rst 3090



**Tiger Boston koukkulista**  
• 19,5x5x6 cm  
• harjattu rst 3098



**Tiger Boston iso koukku**  
• harjattu rst 3096



**Tiger Boston pyyhetanko**  
• 58x5x13 cm  
• harjattu rst 3087

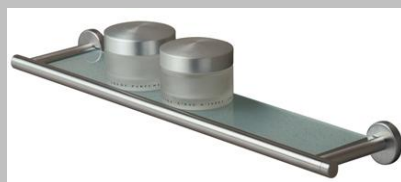

**Tiger Boston hylly**  
• 58x5x13 cm  
• harjattu rst 3084

**Varusteet (Pisla)**



**Tiger Boston saippua-annostelija**  
• harjattu rst 3085



**Tiger Boston hammasmuki 1-os**  
• harjattu rst 3076



**Tiger Boston hammasmuki 2-os**  
• harjattu rst 3077



**Tiger Boston wc-harjatelina**  
• harjattu rst 3099



**Items pyyheoksa**  
• 5x5x47 cm  
• kromi 11001300  
• rst 11001320

PESUTILAT

Suihkuseinä (Hietakari)



**Infinia 222 suihkuseinä**

- kaareva kääntyvä suihkuseinä
- 6 mm karkaistu kirkas lasi
- lasin väri: kirkas, savu, chinchilla, maito
- alumiinirungon väri: valkoinen, kiiltävä, harmaa tai musta
- leveys 540 - 740 mm
- lasin korkeus 1900 mm

*Kuvat viitteellisiä, ei kohteesta.*

Suihkunurkka (Hietakari)



**Infinia 222x222 suihkunurkka**

- kaareva suihkunurkka (POxPO)
- saranaovet
- lasin väri: kirkas, savu, chinchilla, maito
- alumiinirungon väri: valkoinen, kiiltävä, harmaa tai musta
- korkeus 1900 mm
- leveys tarkastettava kylpyhuonekohtaisesti

*Kuvat viitteellisiä, ei kohteesta.*

Suihkunurkka (Hietakari)



**Infinia 212x212 suihkunurkka**

- suorakulmainen suihkunurkka (SOxSO)
- saranaovet
- lasin väri: kirkas, savu, chinchilla, maito
- alumiinirungon väri: valkoinen, kiiltävä, harmaa tai musta
- korkeus 1900 mm
- leveys tarkastettava kylpyhuonekohtaisesti

*Kuvat viitteellisiä, ei kohteesta.*

**SAUNA**

**Saunan valaistus**

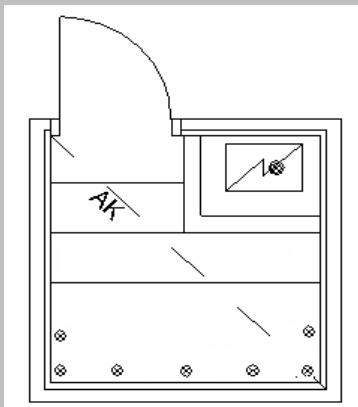

**Cariitti VP33-S832, valokuidut 7+1 kpl**

- asennus kattoon
- kiukaan päällä olevassa kuidussa linssi



**Cariitti VPL30-G211, valokuidut 10+1 kpl**

- asennus ylälauteen alapuolelle 5kpl ja selkänojan yläosaan 5 kpl
- kiukaan päällä olevassa kuidussa linssi

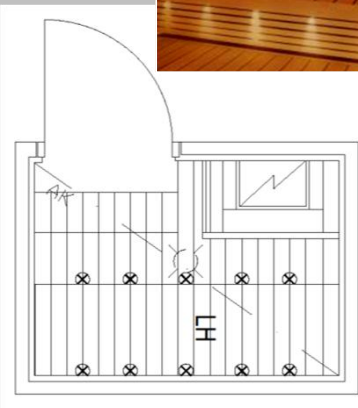

*Kuvat ovat periaatekuvia valojen sijoittelusta.*

**Pilarikiuas (Harvia)**



**Cilindro PC66E -pilarikiuas**

- väri teräs
- Teho 6,6 kW
- Erillinen ohjauskeskus ja tehoyksikkö
- Leveys 255 mm, korkeus 1340 mm
- kiukaassa teräksinen suojaseinä
- sopii erinomaisesti seinämällin kiukaan tilalle myös pieniin saunoihin.



**Ohjauskeskus + tehoyksikkö**

- Ohjauskeskus asennetaan saunan seinälle
- Leveys 147 mm, korkeus 50 mm, syvyys 30 mm

**SAUNA**

**Selkänöja ja lauteen väliritilä**



**Lauteen väliritilä ja selkänöja**

- lauteen selkänöja 90+40+40+90
- lauteen väliritilä
- lauteet alkuperäisen suunnitelman mukaisesti (kuva viittellinen)
- materiaali: haapa tai tervaleppä

**Muotolauteet ja paneelit**

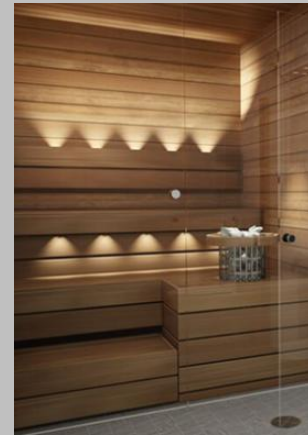

**Lauteet**

- lämpöhaapa 140
- runkorakenteet kuusi
- vaihtoehtoina väliritilät leveät tai kapeat
- sisältää pilarikiuasmuutoksen, valokuidut ja lasiseinämuutoksen
- tilaus viimeistään 16.6.2017

**Seinät ja katto**

- lämpöhaapapaneeli 15x 125 STS

**Lasiseinä ja -ovi**

- lasin väri kirkas tai harmaa

**Cilindro PC90EE -pilarikiuas**

- väri teräs
- 9 kW
- lauteisiin upotettuna, upotuskaulus HPC2
- suojakaide HPC3
- erillisellä ohjauskeskuksella

**Cariitti VPL30-G211, valokuidut 10+1 kpl**

- asennus ylälauteen alapuolelle 5kpl ja selkänöjan yläosaan 5 kpl
- kiukaan päällä olevassa kuidussa linssi

**Seinäkaide**

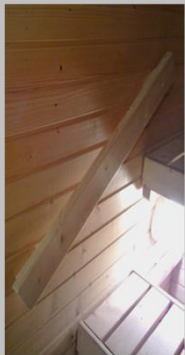

**Lauteen seinäkaide**

- saunan seinälle kiinnitetään tukikaide helpottamaan lauteille nousemista
- materiaali: kuusi, haapa tai tervaleppä

**Askeljakkara**



**Saunan askeljakkara kahdella askelmalla**

- materiaali: haapa tai tervaleppä

*Kuvat viitteellisiä, ei kohteesta.*

*Kuvat viitteellisiä, ei kohteesta.*



**VÄLIOVET (Esim. Jeld-Wen ovimallit. Ovitoimittaja tarkentuu myöhemmin)**

**Väliovet**



**Style 1**

- kennorakenteinen muotoonpuristettu 3-peilinen ovi



**Style 2**

- kennorakenteinen muotoonpuristettu 6-ruutuinen lasiovi kirkaalla lasilla.

**Väliovet**



**Trend 301**

- massiivinen puukuitukomponenteista tehty suoralinjainen 1-peilinen ovi



**Trend 302K/S**

- massiivinen puukuitukomponenteista tehty suoralinjainen 1-peilinen lasiovi
- kirkaalla(K) tai satiinilasilla(S)

Huomioithan, että parvekkeen sisäovea sekä pari- ja liukuovia ei saa lasiovena.

**PARVEKE**

**Parvekkeen puuritulät**

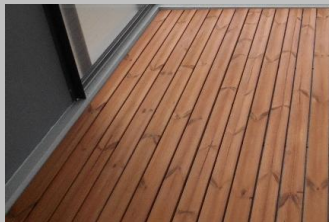

**Rullattava lattiaritilä**

- lämpökäsitelty mänty, 19x92 mm
- sävy: ruskea

**Infralämmittimet**



**Finnstrip EIR 1000W**

- asennetaan pinta-asennuksena
- lämmittimen pistotulpan johto tuodaan pistorasialle seinän pinnassa
- pituus 1170 mm

**Parvekekaihtimet**



**Parvekekaihdiverhot**

- Visor Queen, väri harmaa
- turvalliset, myönnetty Öko-Tex –sertifikaatti
- kestävät ja vesipestävät
- saatavilla alalaseihin ja/tai ylälaseihin

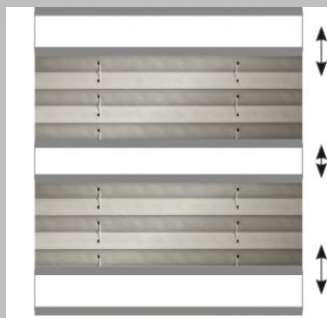

# Lisähintaiset muutostyöt – tilauslomake

Asunto Oy Kokkolan Chydeniuksenkartano

15.3.2017

## Asunto Oy Kokkolan Chydeniuksenkartano

VALMIIKSI HINNOITELLUT MUUTOSTYÖVAIHTOEHDOT												
Huomiothan, että muutokset eivät ole merkittäviä lomakkeeseen tilausajankohtien vaan tilojen mukaisessa järjestyksessä.												
asunnon numero	A6, A14, A22, A30	A11, A19, A27, A35, A40	A4, A12, A20, A28	A10, A18, A26, A34	A5, A13, A21, A29	A2, A8, A16, A24, A32, A38	A3, A7, A15, A23, A31	A1, A9, A17, A25, A33	A36	A37	A39	
asunto tyyppi	1h+kt+alk	1h+kt+alk	2h+kt	2h+kt	2h+kt+s	2h+kt+s	3h+kt+s	3h+kt+s	4h+kt+s	4h+kt+s	5h+kt+khh+s	
asunnon pinta-ala m <sup>2</sup>	28,0	31,0	34,5	37,5	48,0	49,0	64,5	74,0	83,5	94,5	114,0	
TILAUS												
<b>RUNKOVAIHEEN MUUTOKSET</b>												
<b>Pistorasioiden lisääminen</b>												
Tilaus viimestään: 1-6 krs 16.6.2017												
2-osaisen pistorasian lisääminen kevyeen väliseinään, €/kpl	145 €	145 €	145 €	145 €	145 €	145 €	145 €	145 €	145 €	145 €	145 €	145 €
Tietoliikennesian lisääminen kevyeen väliseinään, €/kpl	240 €	240 €	240 €	240 €	240 €	240 €	240 €	240 €	240 €	240 €	240 €	240 €
Antennirasian lisääminen kevyeen väliseinään, €/kpl	180 €	180 €	180 €	180 €	180 €	180 €	180 €	180 €	180 €	180 €	180 €	180 €
<b>Pistorasioiden siirtäminen</b>												
Tilaus viimestään: 1-6 krs 16.6.2017												
2-osaisen pistorasian siirtäminen kevyessä väliseinässä, €/kpl	36 €	36 €	36 €	36 €	36 €	36 €	36 €	36 €	36 €	36 €	36 €	36 €
Tietoliikennesian siirtäminen kevyessä väliseinässä, €/kpl	36 €	36 €	36 €	36 €	36 €	36 €	36 €	36 €	36 €	36 €	36 €	36 €
Antennirasian siirtäminen kevyessä väliseinässä, €/kpl	36 €	36 €	36 €	36 €	36 €	36 €	36 €	36 €	36 €	36 €	36 €	36 €
<b>Valokytkinten muutokset</b>												
Tilaus viimestään: 1-6 krs 16.6.2017												
Valokytkimen vaihto liiketunnistinkytkimeksi, €/kpl	156 €	156 €	156 €	156 €	156 €	156 €	156 €	156 €	156 €	156 €	156 €	156 €
Valokytkimen vaihto LED-säätimeksi (2-100VA), €/kpl	193 €	193 €	193 €	193 €	193 €	193 €	193 €	193 €	193 €	193 €	193 €	193 €
Pistorasia muutetaan USB-latausmaksimi kahdella USB-A liittimellä, 2X0,7 A, €/kpl	144 €	144 €	144 €	144 €	144 €	144 €	144 €	144 €	144 €	144 €	144 €	144 €
<b>Kevyen väliseinän vahvistus taulu-TV:tä varten</b>												
Tilaus viimestään: 1-6 krs 16.6.2017												
Kevyt väliseinä vahvistetaan maksimimitoiltaan 120 cm x 120 cm:ä kokoiselta alueelta. Vahvistuksen sijainti sovitaan muutostyöinsinöörin kanssa.	150 €	150 €	150 €	150 €	150 €	150 €	150 €	150 €	150 €	150 €	150 €	150 €
<b>Keittiön välitilavalaisimet ja pistorasiamuutos</b>												
Tilaus viimestään: 1-6 krs 16.6.2017												
LED-nauha + Mini2 -pistorasiat, erillisellä kytkimellä	Asuntokohtainen tarjouspyyntö											
<b>Spottivalaisimet (Lumiance)</b>												
Tilaus viimestään: 1-6 krs 16.6.2017												
Alaslaskettuun kattoon asennetaan spottivalaisimia.	Asuntokohtainen tarjouspyyntö											
Tilaan tehdään alaslasku spottivalaisimille	68 €/heliö											
<b>LISÄKALUSTE</b>												
<b>Klaffikaappi (Novart Petra)</b>												
Tilaus viimestään: 1-6 krs 4.8.2017												
Klaffikaappi valkoinen ja klaffipussi, €/kpl	950 €	950 €	950 €	950 €	950 €	950 €	950 €	950 €	950 €	950 €	950 €	950 €
Klaffikaappi musta ja klaffipussi, €/kpl	950 €	950 €	950 €	950 €	950 €	950 €	950 €	950 €	950 €	950 €	950 €	950 €
<b>KEITTIÖ</b>												
<b>Keittiön ovimallimuutos (Novart Petra)</b>												
Tilaus viimestään: 1-6 krs 4.8.2017												
Hintaryhmä 4-5 Ilmoita valitsemasi ovimalli:												
Hintaryhmä 7 Ilmoita valitsemasi ovimalli:	Asuntokohtainen tarjouspyyntö											
Hintaryhmä 8 Ilmoita valitsemasi ovimalli:												
Hintaryhmä 9 Ilmoita valitsemasi ovimalli:												
Hintaryhmä 11 Ilmoita valitsemasi ovimalli:												
Hintaryhmä 13 Ilmoita valitsemasi ovimalli:												
Hintaryhmä 15 Ilmoita valitsemasi ovimalli:												
Hintaryhmä 16 Ilmoita valitsemasi ovimalli:												



## Asunto Oy Kokkolan Chydeniuksenkartano

VALMIIKSI HINNOITELLUT MUUTOSTYÖVAIHTOEHDOT												
Huomiothan, että muutokset eivät ole merkittäviä lomakkeeseen tilausajankohtien vaan tilojen mukaisessa järjestyksessä.												
asunnon numero	A6, A14, A22, A30	A11, A19, A27, A35, A40	A4, A12, A20, A28	A10, A18, A26, A34	A5, A13, A21, A29	A2, A8, A16, A24, A32, A38	A3, A7, A15, A23, A31	A1, A9, A17, A25, A33	A36	A37	A39	
asunto tyyppi	1h+kt+alk	1h+kt+alk	2h+kt	2h+kt	2h+kt+s	2h+kt+s	3h+kt+s	3h+kt+s	4h+kt+s	4h+kt+s	5h+kt+kh+s	
asunnon pinta-ala m <sup>2</sup>	28,0	31,0	34,5	37,5	48,0	49,0	64,5	74,0	83,5	94,5	114,0	
TILAUS												
<b>Keittiön kokosävyrungot (Novart, Petra)</b> Tilaus viimeistään: 1-6 krs 4.8.2017												
Melamiinipinnoitetut, värit Tammi TA, Pähkinä NU, Harmaa HM, Tammi valkoinen TV. Ilmoita rungon väri:	Asuntokohtainen tarjouspyyntö											
<b>Laatikosto (Novart, Petra)</b> Tilaus viimeistään: 1-6 krs 4.8.2017												
Yhden hyllykaapin (leveys 400 mm tai 500 mm) vaihto laatikostoksi PK_KLZ, kolme etusarjaa (hintaa vakio-malleille)					365 €						365 €	365 €
Yhden hyllykaapin (leveys 600 mm) vaihto laatikostoksi PK_KLZ, kolme etusarjaa (hintaa vakio-malleille)									390 €			390 €
Yhden hyllykaapin (leveys 800 mm tai 1000 mm) vaihto laatikostoksi PK_KLZ, kolme etusarjaa (hintaa vakio-malleille)										520 €		520 €
<b>Vedinmuutos (Novart, Petra), hinta sis. vetimen asennuksen vaakaan</b> Tilaus viimeistään: 1-6 krs 4.8.2017												
Hintaryhmä 1 (koko asunto)	60 €	60 €	60 €	60 €	60 €	60 €	60 €	60 €	60 €	60 €	60 €	60 €
Hintaryhmä 2 (keittiö)	120 €	120 €	120 €	120 €	120 €	120 €	120 €	120 €	120 €	120 €	120 €	120 €
Hintaryhmä 2 (kokoasunto)	180 €	180 €	180 €	180 €	180 €	180 €	180 €	180 €	180 €	180 €	180 €	180 €
Hintaryhmä 3 (keittiö)	300 €	300 €	300 €	300 €	300 €	300 €	300 €	300 €	300 €	300 €	300 €	300 €
Hintaryhmä 3 (koko asunto)	450 €	450 €	450 €	450 €	450 €	450 €	450 €	450 €	450 €	450 €	450 €	450 €
<b>Valolistamuutos (Novart, Petra)</b> Tilaus viimeistään: 1-6 krs 4.8.2017												
Hintaryhmä 1-3 Ilmoita valolistan väri:	50 €	50 €	50 €	50 €	50 €	50 €	50 €	50 €	50 €	50 €	50 €	50 €
Hintaryhmä 4-5 Ilmoita valolistan väri:	110 €	110 €	110 €	110 €	110 €	110 €	110 €	110 €	110 €	110 €	110 €	110 €
<b>Keittiön työtason muutos (Novart, Petra)</b> Tilaus viimeistään: 1-6 krs 4.8.2017												
Keittiön laminaattityöpöytätaaso vaihdetaan taivereunaiseen laminaattitasoon. Taso TK60, 30 mm. Ilmoita tason väri:	35 €	35 €	35 €	35 €	35 €	35 €	35 €	35 €	35 €			
Keittiön laminaattityöpöytätaaso vaihdetaan toiseen ABS-reunanauhaiseen laminaattitasoon. Taso TK60, 30 mm. Ilmoita tason väri:	35 €	35 €	35 €	35 €	35 €	35 €	35 €	35 €	35 €			
Keittiön laminaattityöpöytätaaso vaihdetaan taivereunaiseen laminaattitasoon. Taso TK60, 40 mm. Ilmoita tason väri:	211 €	211 €	211 €	211 €	211 €	211 €	211 €	211 €	211 €	35 €	35 €	35 €
Keittiön laminaattityöpöytätaaso vaihdetaan toiseen ABS-reunanauhaiseen laminaattitasoon. Taso TK60, 40 mm. Ilmoita tason väri:	211 €	211 €	211 €	211 €	211 €	211 €	211 €	211 €	211 €	35 €	35 €	35 €

Asunto Oy Kokkolan Chydeniuksenkartano

VALMIIKSI HINNOITELLUT MUUTOSTYÖVAIHTOEHDOT												
Huomiothan, että muutokset eivät ole merkittyjä lomakkeeseen tilausajankohtien vaan tilojen mukaisessa järjestyksessä.												
asunnon numero	A6, A14, A22, A30	A11, A19, A27, A35, A40	A4, A12, A20, A28	A10, A18, A26, A34	A5, A13, A21, A29	A2, A8, A16, A24, A32, A38	A3, A7, A15, A23, A31	A1, A9, A17, A25, A33	A36	A37	A39	
asunto tyyppi	1h+kt+alk	1h+kt+alk	2h+kt	2h+kt	2h+kt+s	2h+kt+s	3h+kt+s	3h+kt+s	4h+kt+s	4h+kt+s	5h+kt+kh+s	
asunnon pinta-ala m <sup>2</sup>	28,0	31,0	34,5	37,5	48,0	49,0	64,5	74,0	83,5	94,5	114,0	
<b>TILAUS</b>												
<b>Laminaattitason muutos massiivipuutasoksi (Novart)</b>												
<b>Tilaus viimeistään: 1-6 krs 4.8.2017</b>												
Hintaryhmä 10. Tammi 30 mm tai 40 mm tai kirsikka 30 mm. <b>Ilmoita valitsemasi taso:</b>	Asuntokohtainen tarjouspyyntö											
Hintaryhmä 11. Kirsikka 40 mm, pähkinä 30 mm tai 40 mm. <b>Ilmoita valitsemasi taso:</b>	Asuntokohtainen tarjouspyyntö											
<b>Laminaattitason muutos kivitasoksi 30 mm (Ylämään Graniitti). Allas: BlancoClaron 500-U tai BlancoClaron 400-U (Lapetek)</b>												
<b>Tilaus viimeistään: 1-6 krs 4.8.2017</b>												
Hintaryhmä 1. <b>Ilmoita valitsemasi kivi:</b>												
Hintaryhmä 2. <b>Ilmoita valitsemasi kivi:</b>	Asuntokohtainen tarjouspyyntö											
Hintaryhmä 3. <b>Ilmoita valitsemasi kivi:</b>												
Hintaryhmä 4. <b>Ilmoita valitsemasi kivi:</b>												
<b>Laminaattitason muutos kvartsitasoksi 30 mm (Ylämään Graniitti). Allas: BlancoClaron 500-U tai BlacoClaron 400-U (Lapetek)</b>												
<b>Tilaus viimeistään: 1-6 krs 4.8.2017</b>												
Mattapinta. <b>Ilmoita valitsemasi taso:</b>	Asuntokohtainen tarjouspyyntö											
Kiillotettu pinta. <b>Ilmoita valitsemasi taso:</b>												
<b>Allas ja vihanneskori lautastelineellä (Lapetek)</b>												
<b>Tilaus viimeistään: 1-6 krs 4.8.2017</b>												
Keittiön allas vaihdetaan BLANCOANDANO 500-IFA tai 400-IFA altaaksi	185 €	185 €	185 €	185 €	185 €	185 €	185 €	185 €	185 €			
Keittiön allas vaihdetaan BlancoDalago 6 helmenharmaa, alu-metallic tai anthrazit altaaksi. <b>Ilmoita altaan väri:</b>	130 €	130 €	130 €	130 €	130 €	130 €	130 €	130 €	130 €			
Keittiön allas vaihdetaan Blanco Claron 500, voidaan asentaa ainoastaan kivitasoihin.	273 €	273 €	273 €	273 €	273 €	273 €	273 €	273 €	273 €	88 €	88 €	88 €
Lisävarusteeksi keittiön altaaseen astioiden kuivausteline / vihanneskori. Yleismalli altaan mitat täytyvät olla vähintään 308x405x133.	100 €	100 €	100 €	100 €	100 €	100 €	100 €	100 €	100 €	100 €	100 €	100 €

## Asunto Oy Kokkolan Chydeniuksenkartano

VALMIIKSI HINNOITELLUT MUUTOSTYÖVAIHTOEHDOT												
Huomiothan, että muutokset eivät ole merkittäviä lomakkeeseen tilausajankohtien vaan tilojen mukaisessa järjestyksessä.												
asunnon numero	A6, A14, A22, A30	A11, A19, A27, A35, A40	A4, A12, A20, A28	A10, A18, A26, A34	A5, A13, A21, A29	A2, A8, A16, A24, A32, A38	A3, A7, A15, A23, A31	A1, A9, A17, A25, A33	A36	A37	A39	
asunto tyyppi	1h+kt+alk	1h+kt+alk	2h+kt	2h+kt	2h+kt+s	2h+kt+s	3h+kt+s	3h+kt+s	4h+kt+s	4h+kt+s	5h+kt+khh+s	
asunnon pinta-ala m <sup>2</sup>	28,0	31,0	34,5	37,5	48,0	49,0	64,5	74,0	83,5	94,5	114,0	
TILAUS												
Kalusteisiin vaikuttavat kodinkoneet (AEG) Tilaus viimeistään: 1-6 krs 4.8.2017												
Astinpesukone 600mm, AEG F55340V11, kalustepeitteinen						242 €		242 €	242 €	242 €	242 €	242 €
Astianpesukone 450mm, AEG F65412V10P, kalustepeitteinen	234 €	234 €	234 €	234 €		234 €						
Jääkaappi-pakastin No Frost, AEG SCT71800S1, kalustepeitteinen	698 €	698 €	698 €	698 €	698 €	698 €	698 €	698 €				
Jääkaappi AEG SKD71800S1, pakastinkaappi AEG AGN71800S1, kalustepeitteinen setti/€						1 573 €		1 275 €	1 275 €	1 275 €	1 275 €	
Liesikupu (Iloxair) Tilaus viimeistään: 1-6 krs 4.8.2017												
Ilox Slide 2E, ulosvedettävä. Ilmoita etulistan väri:		336 €	336 €	336 €	336 €	336 €	336 €	336 €	336 €	336 €	336 €	336 €
Kodinkoneet (AEG) Tilaus viimeistään: 1-6 krs 3.11.2017												
Induktiotaso viistoreunus, AEG HK634200FB						227 €	227 €	227 €	227 €	227 €	227 €	227 €
Induktiotaso teräskehys, AEG HK634200XB						227 €	227 €	227 €	227 €	227 €	227 €	227 €
Induktiotaso 600mm laajenevat tasot, AEG HKL65310XB						446 €	446 €	446 €	446 €	446 €	446 €	446 €
Pyrolyysi-uuni paistomittarilla, teräs, AEG BP8500442M						337 €	337 €	337 €	337 €	337 €	337 €	337 €
Pyrolyysi-uuni paistomittarilla, valkoinen, AEG BP8500442W						337 €	337 €	337 €	337 €	337 €	337 €	337 €
Jääkaappi-pakastin No Frost, valkoinen, AEG SCT71800S1	168 €	168 €	168 €	168 €	168 €	168 €	168 €	168 €				
Jääkaappi, valkoinen, AEG S84020KMW0									53 €	53 €	53 €	53 €
Jääkaappi, teräs, AEG S84020KMX0									53 €	53 €	53 €	53 €
Pakastinkaappi No Frost, valkoinen, AEG A62710GNW1									53 €	53 €	53 €	53 €
Pakastinkaappi No Frost, teräs, AEG A62710GNX1									53 €	53 €	53 €	53 €
Pesukone, valkoinen, AEG L8FBK966E	750 €	750 €	750 €	750 €	750 €	750 €	750 €	750 €	750 €	750 €	750 €	750 €
Kuivausrumpu, valkoinen, AEG T8DEP845E ja väliasennussarja STA9 hyllyllä, valkoinen, leveys 600 mm,	830 €	830 €	830 €	830 €	830 €	830 €	830 €	830 €	830 €	830 €	830 €	830 €
Kuivaava pyykinpesukone Electrolux WD42A96160.	880 €	880 €	880 €	880 €	880 €	880 €	880 €	880 €	880 €	880 €	880 €	880 €
KOMEROT												
Komeromuutokset: eteinen (Novart) Tilaus viimeistään: 1-6 krs 4.8.2017												
Komeroryhmän rungot vaihdetaan liukuovirunkoihin ja liukuovet asennetaan runkojen eteen. Komeroryhmä asennetaan asennuslevyjen päälle.												
Basic -ovi, kirkas peili ja kehys matta alumiini tai valkoinen. Ovien lukumäärä muutostyönsinööriltä, hinta 547 €/jm. Ilmoita kehysten väri:	1 532 €		711 €	547 €	673 €	1 001 €	1 641 €	853 €				
Ovi opaallilasi ja leveä alumiinikehys matta alumiini tai valkoinen. Ovien lukumäärä muutostyönsinööriltä, hinta 677 €/jm. Ilmoita kehysten väri:	1 896 €		880 €	677 €	833 €	1 239 €	2 031 €	1 056 €				
Basic -ovi, valkoinen mdf ja kehys matta alumiini tai valkoinen. Ovien määrä muutostyönsinööriltä, hinta 452 €/jm. Ilmoita kehysten väri:	1 266 €		588 €	452 €	556 €	827 €	1 356 €	705 €				

## Asunto Oy Kokkolan Chydeniuksenkartano

VALMIIKSI HINNOITELLUT MUUTOSTYÖVAIHTOEHDOT												
Huomiothan, että muutokset eivät ole merkittäviä lomakkeeseen tilausajankohtien vaan tilojen mukaisessa järjestyksessä.												
asunnon numero	A6, A14, A22, A30	A11, A19, A27, A35, A40	A4, A12, A20, A28	A10, A18, A26, A34	A5, A13, A21, A29	A2, A8, A16, A24, A32, A38	A3, A7, A15, A23, A31	A1, A9, A17, A25, A33	A36	A37	A39	
asunto tyyppi	1h+kt+alk	1h+kt+alk	2h+kt	2h+kt	2h+kt+s	2h+kt+s	3h+kt+s	3h+kt+s	4h+kt+s	4h+kt+s	5h+kt+khh+s	
asunnon pinta-ala m <sup>2</sup>	28,0	31,0	34,5	37,5	48,0	49,0	64,5	74,0	83,5	94,5	114,0	
TILAUS												
<b>Komeromuutokset: makuuhuone/makuuhuoneet (Novart)</b> <span style="float: right;">Tilaus viimeistään: 1-6 krs 4.8.2017</span>												
Komeroryhmän rungot vaihdetaan liukuovirunkoihin ja liukuovet asennetaan runkojen eteen. Komeroryhmä asennetaan asennuslevyjien päälle.												
Basic -ovi, kirkas peili ja kehys matta alumiini tai valkoinen. Ovien lukumäärä muutostyönsinööriltä, hinta 547 €/jm. <b>Ilmoita kehiksen väri:</b>		722 €		1 231 €	656 €	1 477 €	1 586 €	2 254 €	1 280 €	1 313 €	4 195 €	
Ovi opaallasi ja leveä alumiinikehys matta alumiini tai valkoinen. Ovien lukumäärä muutostyönsinööriltä, hinta 677 €/jm. <b>Ilmoita kehiksen väri:</b>		894 €		1 523 €	812 €	1 828 €	1 963 €	2 789 €	1 584 €	1 625 €	5 193 €	
Basic -ovi, valkoinen mdf ja kehys matta alumiini tai valkoinen. Ovien määrä muutostyönsinööriltä, hinta 452 €/jm. <b>Ilmoita kehiksen väri:</b>		597 €		1 017 €	542 €	1 220 €	1 311 €	1 862 €	1 058 €	1 085 €	3 467 €	
<b>SEINÄT</b>												
<b>Sävyyn muutos</b> <span style="float: right;">Tilaus viimeistään: 1-6 krs 4.8.2017</span>												
Sävymaalaus, hinta/sävy. <b>Ilmoita sävy:</b>		270 € / sävy										
<b>Taulukisko (Pisla)</b> <span style="float: right;">Tilaus viimeistään: 1-6 krs 3.11.2017</span>												
Easy kattokiskosetti sisältää kiskon 2 m, 2 kpl ripustuskoukkuja vaijerilla.		119 € / 2 metriä										
Easy seinäkiskosetti sisältää kiskon 2 m, 2 kpl ripustuskoukkuja vaijerilla, päätytulpat.		119 € / 2 metriä										
<b>LATTIAT</b>												
<b>Parketit (Jalkalistat parketin sävyyn petsattu tai valkoiseksi maalattua puuta.</b> <span style="float: right;">Tilaus viimeistään: 1-6 krs 4.8.2017</span>												
Karelia, Tammi Electric Light, 3-sauvalauta, valkoiset jalkalistat		637 €	691 €	757 €	628 €	1 002 €	1 018 €	1 303 €	1 475 €	1 649 €	1 849 €	2 201 €
Karelia, Tammi Story Sugar 188, 1-sauvalauta, valkoiset jalkalistat		1 863 €	2 053 €	2 277 €	1 831 €	3 135 €	3 196 €	4 185 €	4 788 €	5 393 €	6 092 €	7 329 €
Karelia, Saima Lumi, pystyviulurakenne, valkoiset jalkalistat.		1 227 €	1 349 €	1 494 €	1 207 €	2 046 €	2 084 €	2 721 €	3 109 €	3 499 €	3 948 €	4 742 €
Karelia, Tammi Kartano Natur Vanilla Matt 138, 1-sauvalauta,sävytetyt jalkalistat.		703 €	769 €	848 €	692 €	1 147 €	1 166 €	1 513 €	1 723 €	1 935 €	2 178 €	2 607 €
Karelia, Tammi Kartano Natur Matt 138, 1-sauvalauta, sävytetyt jalkalistat.		652 €	712 €	785 €	641 €	1 059 €	1 077 €	1 395 €	1 588 €	1 782 €	2 005 €	2 398 €
Karelia, Tammi Kartano Stonewashed Ivory 188, 1-sauvalauta, harjattu ja öljytty		1 270 €	1 396 €	1 546 €	1 248 €	2 119 €	2 158 €	2 819 €	3 221 €	3 625 €	4 091 €	4 914 €
Karelia, Tammi Natur 2S, 2-sauvalauta, lakattu		549 €	599 €	659 €	541 €	884 €	898 €	1 160 €	1 318 €	1 477 €	1 661 €	1 983 €
Karelia, Tammi Kartano Natur Antique 138, 1-sauvalauta, antiikkiöljytty, tilausmalli		1 354 €	1 490 €	1 651 €	1 331 €	2 264 €	2 306 €	3 014 €	3 445 €	3 877 €	4 377 €	5 259 €
Karelia, Tammi Kartano Rock Salt 138, 1-sauvalauta, petsattu/lakattu, tilausmalli		789 €	864 €	954 €	776 €	1 295 €	1 317 €	1 711 €	1 950 €	2 191 €	2 468 €	2 957 €
Karelia, Tammi Kartano Black Pepper 188, 1-sauvalauta, petsattu/lakattu, tilausmalli		789 €	864 €	954 €	776 €	1 295 €	1 317 €	1 711 €	1 950 €	2 191 €	2 468 €	2 957 €
<b>SAUNA, PESUTILAT</b>												
<b>Saunan valaistus</b> <span style="float: right;">Tilaus viimeistään: 1-6 krs 16.6.2017</span>												
Valokuituvalot saunan kattoon asennettuna, 7+1 kpl, Cariitti VP33-S832						1 150 €	1 150 €	1 150 €	1 150 €			
Valokuituvalot saunan lauteisiin asennettuna, 10+1 kpl, Cariitti VPL30-G211						1 174 €	1 174 €	1 174 €	1 174 €			
<b>Kiuas</b> <span style="float: right;">Tilaus viimeistään: 1-6 krs 16.6.2017</span>												
Cilindro PC66E -pilarikiuas erillisellä ohjauskeskuksella						840 €	840 €	840 €	840 €			



## Asunto Oy Kokkolan Chydeniuksenkartano

VALMIIKSI HINNOITELLUT MUUTOSTYÖVAIHTOEHDOT												
Huomiothan, että muutokset eivät ole merkittäviä lomakkeeseen tilausajankohtien vaan tilojen mukaisessa järjestyksessä.												
asunnon numero	A6, A14, A22, A30	A11, A19, A27, A35, A40	A4, A12, A20, A28	A10, A18, A26, A34	A5, A13, A21, A29	A2, A8, A16, A24, A32, A38	A3, A7, A15, A23, A31	A1, A9, A17, A25, A33	A36	A37	A39	
asunto tyyppi	1h+kt+alk	1h+kt+alk	2h+kt	2h+kt	2h+kt+s	2h+kt+s	3h+kt+s	3h+kt+s	4h+kt+s	4h+kt+s	5h+kt+kh+s	
asunnon pinta-ala m <sup>2</sup>	28,0	31,0	34,5	37,5	48,0	49,0	64,5	74,0	83,5	94,5	114,0	
TILAUS												
<b>Muotolautteet, paneeli, pilarikiuasmuutos, valokuidut ja lasiseinämuutos</b>												
Tilaus viimeistään: 1-6 krs 16.6.2017												
oven karmit haapaa ja lämpöhaapamuotolautteet (lauderungot, valaisin ja ikkunakarmit kuusta). Muutos sisältää pilarikiuasmuutoksen, valokuidut ja lasiseinämuutoksen.									Asuntokohtainen tarjouspyyntö			
<b>Panelit ja lauteet</b>												
Tilaus viimeistään: 1-6 krs 4.8.2017												
Saunan seinien ja katon sekä kylpyhuoneen katon tervaleppäpanelointi, saunan oven tervaleppä karmit ja tervaleppälautteet, vakiomalli (lauderungot, valaisin ja ikkunakarmit kuusta).						1 189 €	1 409 €	1 409 €	1 439 €			
Valaisimen sävytys						51 €	51 €	51 €	51 €			
Lauteen selkänäoja (90+40+40+90) mm ja lauteen väliritilä: tervaleppä tai haapa						195 €	195 €	195 €	195 €			
<b>Ilmaita materiaali:</b>						195 €	195 €	195 €	195 €			
Seinäkaide: haapa tai tervaleppä tai kuusi <b>Ilmoita materiaali:</b>						68 €	68 €	68 €	68 €	68 €	68 €	68 €
Kaksiosainen jakkara: haapa tai tervaleppä tai kuusi <b>Ilmoita materiaali:</b>						297 €	297 €	297 €	297 €			
Kylpyhuoneen katon lämpöhaapa- tai tervaleppäpanelointi	298 €	350 €	306 €	298 €								
Kylpyhuoneen katon (kuusi) valkokuultolakkkaus, peittävyys 20 %	68 €	80 €	69 €	68 €					95 €			
Erillis-wc:n (ja kodinhoitohuoneen) katon lämpöhaapa- tai tervaleppäpanelointi									104 €			
Erillis-wc:n (ja kodinhoitohuoneen) katon (kuusi) valkokuultolakkkaus, peittävyys 20 %									35 €			
<b>Suihkusetit</b>												
Tilaus viimeistään: 1-6 krs 4.8.2017												
Mora INXX Shower System suihkusekoittaja 702616 ja suihkusetti 130008 tasosiviliöin (kromatut)						1 150 €	1 150 €	1 150 €	1 150 €	1 150 €	1 150 €	1 150 €
<b>Suihkuseinät ja suihkunurkka</b>												
Tilaus viimeistään: 1-6 krs 3.11.2017												
Hietakari, Infinia 222 kaareva, kääntyvä suihkuseinä, alumiinirunko: matta/kiiltävä/valkoinen, lasi: kirkas/savu/chincilla/maito, korkeus 190cm, leveys tarkastettava kylpyhuonekohtaisesti. <b>Ilmoita valitsemasi lasin ja rungon väri:</b>		90 €	90 €	90 €	90 €	90 €	90 €	90 €	90 €	90 €	90 €	90 €
Hietakari, Infinia 212x212 suorakulmainen suihkunurkka, alumiinirunko: matta/kiiltävä/valkoinen, lasi: kirkas/savu/chincilla/maito, korkeus 190cm, leveys tarkastettava kylpyhuonekohtaisesti. <b>Ilmoita valitsemasi lasin ja rungon väri:</b>		439 €	439 €	439 €	439 €	439 €	439 €	439 €	439 €	439 €	439 €	439 €
Hietakari, Infinia 222x222 kaareva suihkunurkka, alumiinirunko: matta/kiiltävä/valkoinen, lasi: kirkas/savu/chincilla/maito, korkeus 190cm, leveys tarkastettava kylpyhuonekohtaisesti. <b>Ilmoita valitsemasi lasin ja rungon väri:</b>		439 €	439 €	439 €	439 €	439 €	439 €	439 €	439 €	439 €	439 €	439 €

## Asunto Oy Kokkolan Chydeniuksenkartano

VALMIIKSI HINNOITELLUT MUUTOSTYÖVAIHTOEHDOT												
Huomioithan, että muutokset eivät ole merkittäviä lomakkeeseen tilausajankohtien vaan tilojen mukaisessa järjestyksessä.												
asunnon numero	A6, A14, A22, A30	A11, A19, A27, A35, A40	A4, A12, A20, A28	A10, A18, A26, A34	A5, A13, A21, A29	A2, A8, A16, A24, A32, A38	A3, A7, A15, A23, A31	A1, A9, A17, A25, A33	A36	A37	A39	
asunto tyyppi	1h+kt+alk	1h+kt+alk	2h+kt	2h+kt	2h+kt+s	2h+kt+s	3h+kt+s	3h+kt+s	4h+kt+s	4h+kt+s	5h+kt+khh+s	
asunnon pinta-ala m <sup>2</sup>	28,0	31,0	34,5	37,5	48,0	49,0	64,5	74,0	83,5	94,5	114,0	
TILAUS												
<b>Kyynärtuet wc-istuimeen.</b> Tilaus viimeistään: 1-6 krs 4.8.2017												
Korkeaan wc-istuimeen lisätään kyynärtuet Ido 61112. Kyynärtuki sisältää wc-paperitelineen. Tuet alumiinia, kädensijat muovipäällysteiset.	420 €	420 €	420 €	420 €	420 €	420 €	420 €	420 €	420 €	420 €	420 €	420 €
<b>Tukikahvat (Väinö Korpinen)</b> Tilaus viimeistään: 1-6 krs 16.6.2017												
Animo tukikahva tuote 1626, pituus 800 mm, väri valkoinen.	178 €	178 €	178 €	178 €	178 €	178 €	178 €	178 €	178 €	178 €	178 €	178 €
Animo tukikahva tuote 1621, pituus 450 mm, väri valkoinen.	169 €	169 €	169 €	169 €	169 €	169 €	169 €	169 €	169 €	169 €	169 €	169 €
<b>Pyyhekuivaimet</b> Tilaus viimeistään: 1-6 krs 16.6.2017												
Pyyhekuivaaja Rej Design Tango EH 50744, sähkötoiminen, hinta €/kpl	959 €	959 €	959 €	959 €	959 €	959 €	959 €	959 €	959 €	959 €	959 €	959 €
Pyyhekuivaaja Rej Design Tango EH 50130, sähkötoiminen, hinta €/kpl	1 064 €	1 064 €	1 064 €	1 064 €	1 064 €	1 064 €	1 064 €	1 064 €	1 064 €	1 064 €	1 064 €	1 064 €
<b>Varusteet ja kourukset</b> Tilaus viimeistään: 1-6 krs 3.11.2017												
Tiger Melbourne wc-harjateline (2749.03), kromi, hinta €/kpl	52 €	52 €	52 €	52 €	52 €	52 €	52 €	52 €	52 €	52 €	52 €	52 €
Tiger Melbourne kourusto (2746.03), kromi, hinta €/kpl	28 €	28 €	28 €	28 €	28 €	28 €	28 €	28 €	28 €	28 €	28 €	28 €
Tiger Melbourne kourusto (2746.09), rst, hinta €/kpl	28 €	28 €	28 €	28 €	28 €	28 €	28 €	28 €	28 €	28 €	28 €	28 €
Tiger Melbourne pyyhetanko (2736.03), kromi, hinta €/kpl	52 €	52 €	52 €	52 €	52 €	52 €	52 €	52 €	52 €	52 €	52 €	52 €
Tiger Melbourne pyyhetanko (2736.09), harjattu rst, hinta €/kpl	52 €	52 €	52 €	52 €	52 €	52 €	52 €	52 €	52 €	52 €	52 €	52 €
Tiger Melbourne hylly (2734.03), kromi, hinta €/kpl	59 €	59 €	59 €	59 €	59 €	59 €	59 €	59 €	59 €	59 €	59 €	59 €
Tiger Melbourne wc-harjateline (2749.09), rst, hinta €/kpl	52 €	52 €	52 €	52 €	52 €	52 €	52 €	52 €	52 €	52 €	52 €	52 €
Tiger Boston wc-paperiteline (3090), harjattu rst, hinta €/kpl	27 €	27 €	27 €	27 €	27 €	27 €	27 €	27 €	27 €	27 €	27 €	27 €
Tiger Boston koukkulista (3098), harjattu rst, hinta €/kpl	58 €	58 €	58 €	58 €	58 €	58 €	58 €	58 €	58 €	58 €	58 €	58 €
Tiger Boston iso koukku (3096), harjattu rst, hinta €/kpl	21 €	21 €	21 €	21 €	21 €	21 €	21 €	21 €	21 €	21 €	21 €	21 €
Tiger Boston pyyhetanko (3086), harjattu rst, hinta €/kpl	89 €	89 €	89 €	89 €	89 €	89 €	89 €	89 €	89 €	89 €	89 €	89 €
Tiger Boston hylly (3084), rst, hinta €/kpl	102 €	102 €	102 €	102 €	102 €	102 €	102 €	102 €	102 €	102 €	102 €	102 €
Tiger Boston saippua-annostelija (3085), rst, hinta €/kpl	62 €	62 €	62 €	62 €	62 €	62 €	62 €	62 €	62 €	62 €	62 €	62 €
Tiger Boston hammasmuki 1-os.(3076), rst, hinta €/kpl	48 €	48 €	48 €	48 €	48 €	48 €	48 €	48 €	48 €	48 €	48 €	48 €
Tiger Boston hammasmuki 2-os.(3077), rst, hinta €/kpl	62 €	62 €	62 €	62 €	62 €	62 €	62 €	62 €	62 €	62 €	62 €	62 €
Tiger Boston wc-harjateline (3099), rst, hinta €/kpl	91 €	91 €	91 €	91 €	91 €	91 €	91 €	91 €	91 €	91 €	91 €	91 €
Tiger Items pyyheoksa (11001300), kromi, hinta €/kpl	85 €	85 €	85 €	85 €	85 €	85 €	85 €	85 €	85 €	85 €	85 €	85 €
Tiger Items pyyheoksa (11001320), rst, hinta €/kpl	85 €	85 €	85 €	85 €	85 €	85 €	85 €	85 €	85 €	85 €	85 €	85 €

## Asunto Oy Kokkolan Chydeniuksenkartano

VALMIIKSI HINNOITELLUT MUUTOSTYÖVAIHTOEHDOT												
Huomiothan, että muutokset eivät ole merkittäviä lomakkeeseen tilausajankohtien vaan tilojen mukaisessa järjestyksessä.												
asunnon numero	A6, A14, A22, A30	A11, A19, A27, A35, A40	A4, A12, A20, A28	A10, A18, A26, A34	A5, A13, A21, A29	A2, A8, A16, A24, A32, A38	A3, A7, A15, A23, A31	A1, A9, A17, A25, A33	A36	A37	A39	
asunto tyyppi	1h+kt+alk	1h+kt+alk	2h+kt	2h+kt	2h+kt+s	2h+kt+s	3h+kt+s	3h+kt+s	4h+kt+s	4h+kt+s	5h+kt+kkh+s	
asunnon pinta-ala m <sup>2</sup>	28,0	31,0	34,5	37,5	48,0	49,0	64,5	74,0	83,5	94,5	114,0	
<b>TILAUS</b>												
<b>Väliovet</b>												
<b>Tilaus viimeistään: 1-6 krs 4.8.2017</b>												
Style 1, kennorakenteinen muotoonpuristettu 3-peilinen ovi	50 € / ovi	Ovimallien sopivuus ja kokonaishinta tarkistetaan asuntokohtaisesti tilauksen yhteydessä.										
Style 2, kennorakenteinen muotoonpuristettu 6-ruutuinen lasiovi kirkaalla lasilla.	200 € / ovi											
Trend 301, massiivinen puukuitukomponenteista tehty suoralinjainen 1-peilinen ovi	90 € / ovi											
Trend 302K, massiivinen puukuitukomponenteista tehty suoralinjainen 1-peilinen lasiovi kirkaalla lasilla.	270 € / ovi											
Trend 302S, massiivinen puukuitukomponenteista tehty suoralinjainen 1-peilinen lasiovi satiinisela lasilla.	270 € / ovi											
<b>PARVEKE</b>												
<b>Parvekeverhot Visor Queen, väri harmaa</b>												
<b>Tilaus viimeistään: 1-6 krs 3.11.2017</b>												
Parvekeverhot, alalasin	752 €	752 €	752 €	752 €	752 €	752 €	752 €	752 €	752 €	1 438 €	752 €	1 438 €
Parvekeverhot, ylälasit	1 088 €	1 088 €	1 088 €	1 088 €	1 088 €	1 088 €	1 088 €	1 088 €	1 088 €	2 154 €	1 088 €	2 154 €
<b>Parvekkeen puuritiä parvekematon tilalle</b>												
<b>Tilaus viimeistään: 1-6 krs 3.11.2017</b>												
Rullattava lattiaritiä, lämpökäsittely mänty, 19x92 mm, ruskea sävy, neliöhinta	130 €/m <sup>2</sup> , lisäksi muotoiluhinta 50 €/kpl riippuen parvekkeen mallista (kulmat ja pilarit).											
<b>Parvekkeen infralämmitin</b>												
<b>Tilaus viimeistään: 1-6 krs 3.11.2017</b>												
Parvekkeelle asennetaan Infralämmitin Finnstrip EIR, teho 1000 W	232 €	232 €	232 €	232 €	232 €	232 €	232 €	232 €	232 €	232 €	232 €	232 €
<b>MUUT VARUSTEET</b>												
<b>Turvarusteet</b>												
<b>Tilaus viimeistään: 1-6 krs 3.11.2017</b>												
Turvalukko. Lukitus vain ulkopuolelta. Sarjoitettu asunnon avaimella. Ei sarjoiteta yleisavaimelle. Jos halutaan sarjoitus yleisavaimelle, asiasta ilmoitettava erikseen.	337 €	337 €	337 €	337 €	337 €	337 €	337 €	337 €	337 €	337 €	337 €	337 €
Ovisilmä	40 €	40 €	40 €	40 €	40 €	40 €	40 €	40 €	40 €	40 €	40 €	40 €
Varmusketju	30 €	30 €	30 €	30 €	30 €	30 €	30 €	30 €	30 €	30 €	30 €	30 €

# Muutostyötilaus

Asunto-osakeyhtiö: Kokkolan Chydeniuksenkartano

Asunnon numero: \_\_\_\_\_

Ostaja/ostajat: \_\_\_\_\_

Nykyinen osoite: \_\_\_\_\_

\_\_\_\_\_

Puhelin: \_\_\_\_\_

Sähköposti: \_\_\_\_\_

Päivämäärä: \_\_\_\_\_

Allekirjoitus: \_\_\_\_\_

Muuta huomioitavaa: \_\_\_\_\_

\_\_\_\_\_

\_\_\_\_\_

Palautus: Muutostyöaikataulun mukaisesti YIT Asuntomyyntiin,  
sähköpostilla muutostyöinsinöörille(hannele.leppaniemi@yit.fi)  
tai postitse osoitteeseen

YIT Rakennus Oy / Talonrakennus Pohjois-Suomi  
Hannele Leppäniemi  
Pitkäsillankatu 20 C  
67100 Kokkola