

YIT

Lisähintaiset muutostyöt

Pyhäjoen Koskipuisto

6.4.2017



Tunnelmaa, väriä ja valoa

Luo uutta väreistä, pinnoista ja tunnelmista! Hio yksityiskohtia, mallaile mieliväreillä ja erilaisilla pinnoilla, loihdi tunnelmia, säväytä tai rauhoita. Voit suunnitella sisustuksen aivan kuten itse haluat – tai antaa kaiken ammattilaistemme käsiin.

Kun ostat uuden YIT Kotisi riittävän ajoissa, voit vaikuttaa tilaratkaisuihin ja materiaaleihin sekä teettää tulevaan kotiisi lisähintaisia muutoksia mieltymystesi mukaan. Voit valita uuteen kotiisi muutostöitä valmiiksi hinnoitelluista vaihtoehdoista tai voit teettää täysin uniikkeja ratkaisuja. Autamme sinua kokonaisuuden suunnittelussa. Mitä aikaisemmin kerrot toiveesi, sitä enemmän voit vaikuttaa siihen, millainen uudesta kodistasi tulee.

Tästä esitteestä löydät esimerkkejä tuotteista ja materiaaleista hintoineen sekä tilauslomakkeen. Tutustu vaihtoehtoihin ja ota yhteys muutostyöinsinööriin, jonka tiedot löydät tästä aineistosta.

Ystävällisin terveisin
YIT Rakennus Oy

VALMIIKSI HINNOITELLUT MUUTOSTYÖT

Tässä esitteessä on esitelty valmiiksi hinnoitellut tuotteet ja materiaalit, joilla voit parantaa uuden kotisi sopivuutta omiin tarpeisiisi. Hinnoittelussa on huomioitu hyvitys asunnon hintaan sisältyvistä materiaaleista. Asennus sisältyy hintoihin. Täytä esitteen lopussa oleva tilauslomake ja palauta se meille aikataulun mukaisesti.

YKSILÖLLISET MUUTOSTYÖT

Jos sinulla on yksilöllisiä toiveita, autamme niiden suunnittelussa. Ota yhteyttä muutostyöinsinööriin, joka laatii muutoksista kirjallisen tarjouksen. Yhteystiedot ja tilausaikataulun löydät seuraavilta sivuilta.

MUUTOSTÖIDEN TOTEUTUS JOUSTAVASTI RAKENNUSTÖIDEN YHTEYDESSÄ

Teemme muutostyöt joustavasti rakennustöiden yhteydessä. YIT Rakennus Oy tekee tilaamasi muutostyöt sekä hankkii ja asentaa kaikki tarvittavat tuotteet ja materiaalit. Teemme yhteistyötä vain sellaisten yritysten kanssa, jotka toimivat tilaajavastuulain edellyttämällä tavalla. Yhteistyökumppaneiden vastuuvakuutusasioiden sekä työterveydenhuollon tulee myös olla asianmukaisesti hoidettu.

MUUTOSTÖIDEN MAKSAMINEN

Muutostyöt laskutetaan vaiheittain työn valmistuessa. Huomioithan, että laskutamme muutostyöt jaettuna tasan asunnon ostajien kesken, ellette toisin mainitse. Laskut tulee olla kokonaisuudessaan maksettu ennen uuden kodin avainten vastaanottamista.

HUOMIOITHAN SEURAAVAT ASIAT TILATESSASI MUUTOSTÖITÄ

Rakennusaikana tilatut lisä- ja muutostyöt kuuluvat asunnon omistajan omalle kunnossapitovastuulle, jos ne eivät rinnastu asunto-osakeyhtiön alkuperäisten suunnitelmien mukaiseen perustasoon. Yhtiön vastuunjakotaulukosta ja yhtiöjärjestyksestä ilmenevät ne asiat, jotka ovat yhtiön vastuulla. Sellaisia asioita ovat mm. hanat. Mahdollisen korjauksen yhteydessä yhtiö vastaa kustannuksista vain perustasoon saakka. Ylimenevät kulut yhtiö veloittaa asunnon omistajalta.

YIT Rakennus Oy:llä ei ole kuluttajasuojalain mukaan velvollisuutta eritellä kiinteähintaisen lisä- ja muutostyön kustannusrakennetta.

Asunto-osakeyhtiön rakennusaikainen hallitus ei käsittele asunnon hallinnan ja yhtiön hallinnon luovutuksen välisenä aikana asunnon omistajan lisä- ja muutostöihin liittyviä lupapyyntöjä. Niihin liittyvät päätökset tekee asumisen aikainen hallitus, joka valitaan noin kolmen kuukauden kuluttua asunto-osakeyhtiön valmistumisesta.

YHTEYSTIEDOT

Sisustusmateriaaleihin liittyvissä asioissa sinua palvelee muutostyöinsinööri Hannele Leppäniemi, p. 040 869 0970, hannele.leppaniemi@yit.fi

Uuden YIT Kotisi projektipäällikkö on Kimmo Liisanantti (p. 040 5322 385), kimmo.liisanantti@yit.fi. Hän vastaa kokonaissuunnitteluun liittyviin kysymyksiin.

Rakennuttaja-asiamies on Minna Marttila-Tornio (p. 050 5600 385), minna.marttila-tornio@yit.fi. Hän vastaa asunto-osakeyhtiön hallinnollisista asioista.

Aikataulu

Runkovaiheen muutokset 1

A-porras

Selvitetään asuntokohtaisesti. Ota tarvittaessa yhteyttä mahdollisimman pian muutostyöinsinööriin.

- Sähkö- ja vesipisteiden muutokset ja lisäykset kantavassa rungossa
- Viemärinsiirrot

Runkovaiheen muutokset 2

A-porras

Tilaus viimeistään

1.6.2017

- Kevyiden väliseinien ja alakattojen muutokset
- Kalustemuutokset jotka vaikuttavat sähköpisteisiin ja väliseiniin
- Kevyiden väliseinien vahvistukset
- Sähköpisteiden muutokset ja lisäykset kevyissä väliseinissä
- Saunan valokuidut ja kiuasmuutokset ohjauspaneelilla
- Liune -väliovet
- Pyyhekuivaimet

Sisätyövaiheen muutokset 1

A-porras

Tilaus viimeistään

16.6.2017

- Kalustemuutokset ja kalusteisiin vaikuttavat kodinkonemuutokset
- Laattavalinnat
- LVI-kalusteet
- Sävymaalaukset ja erikoispintakäsittelyt
- Väliovet
- Parketit
- Saunan sävy-, paneeli- ja laudemuutokset

Sisätyövaiheen muutokset 2

A-porras

Tilaus viimeistään

1.10.2017

- Kodinkonemuutokset, jotka eivät vaikuta kalusteisiin
- Suihkuseinämuutokset
- Parvekkeen ritilät ja säteilylämmittimet
- Varusteet ja kookustot
- Turvalukot ja ovisilmät



VALAISTUS

LISÄKALUSTE

Keittiön välitilaan led-valonauha

**Led-valonauha (Novart Petra)**

- Asennetaan yläkaappien pohjaan etureunaan keittiön suunnitelman mukaisten valaisimien tilalle.
- Väriämpötila 3300 K / 3800 K
- Asennetaan alumiinisen asennuslistan sisään
- Voidaan asentaa myös astiakuivauskaapin pohjaan P-luokitus IP65.
- Valaistusta varten keittiöön asennetaan ylimääräinen kytkin

MINI2 pistorasia (Lapetek)

- Keittiön led-valonauhamuutoksessa välitilaan asennetaan Mini2-pistorasioita suunnitelman mukaisten valaisimien pistorasioiden määrän verran.
- 2-osainen pistorasia
- Väri: RST tai valkoinen



Spottivalaisimet

**Led valaistus**

- Alaslaskettuun kattoon asennetaan tilaan sopiva määrä ledvalaisimia.
- malli, väri, himmennys ja suunnattavuus tarkennetaan tilauksen yhteydessä.
- Kuvassa Lumiance Trend Swing suunnattava ledvalaisin, harjattu alumiini.
- Tiloissa joissa alaslaskua ei ole, alaslasku mahdollinen hintaan 68 €/m2. Kysy lisää muutostyöinsinööriltä.

Lisäkaluste Klaffikaappi (Novart Petra)

**Klaffikaappi ja klaffipussi**

- Ylöstaittuva, tilaa säästävä ruokailukaluste.
- Kaapin koko: 839 mm x 223 mm x 1248 mm.
- Tason koko: 796 mm x 972 mm x 20 mm.
- Tason korkeus lattiasta 720 mm.
- Kaapin väri: valkoinen tai musta
- Klaffipussi, väri musta

KEITTIÖKALUSTEIDEN OVIEIEN VAIHTO ERI HINTARYHMÄÄN (Novart Petra)

Hintaryhmä 5

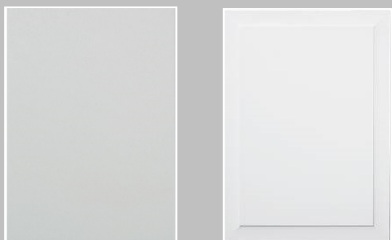
**Milka 965**

- kaikki mattaväriilliset
- maalattu mdf 19 mm

Nadia 931

- väri valkoinen
- maalattu viistokeilaus mdf 19 mm

**Fanni 165**

- väri vanha tammi, puukuvio
- reunanauha oven värinen
- mikrolaminaatti 19 mm

Riia 167

- väri tummanruskea, puusyy
- reunanauha abs, oven sävy
- mikrolaminaatti 19 mm

Hintaryhmä 7

**Helka X 162 AL**

- harmaa puu
- mikrolaminaatti mdf 19 mm
- alumiiniprofiilivedin

Sandra 651

- väri valkoinen
- maalattu mdf peiliovi 19 mm

Kiia 951

- väri valkoinen, matta
- maalattu mdf 19 mm
- alumiiniprofiilivedin

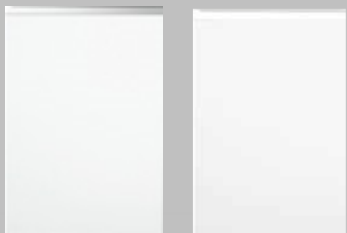
**Kiia 95W**

- väri valkoinen, matta
- maalattu mdf 19 mm
- valkoinen profiilivedin

Hintaryhmä 8

**Kiia 955**

- kaikki mattaväriilliset
- maalattu mdf 19 mm, alumiiniprofiilivedin

Taru 365

- väri valkoinen
- laminaatti / lakattu tammilista

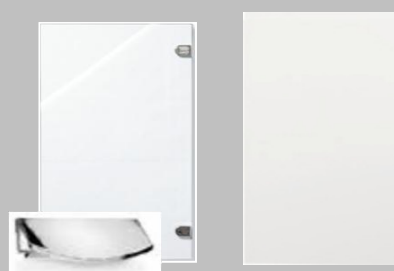
**64**

- kirkas lasiovi 6 mm
- vedin CRLA, kromi

Essi 271

- väri valkoinen
- maalattu mdf
- vedinura

Hintaryhmä 9

**NCS -väri**

- erikoisväri Novartin ncs-väreistä, matta
- maalattu mdf 19 mm
- esim. ovimallit Milka ja Tiber

**Arlena 429**

- luonnonväri
- tammiviilu mdf 17 mm

Iida 449

- luonnonväri
- tammipeiliovi

KEITTIÖKALUSTEIDEN OVIEEN JA VALOLISTOJEN VAIHTO ERI HINTARYHMÄÄN (Novart Petra)

Hintaryhmä 11

**Arlena 433**

- väri harmaa
- tammiviilu mdf 17 mm

Iida 453

- väri harmaa
- tammipeiliövi

Hintaryhmä 15

**Elena 79S**

- valkaistu tammi
- tammipeiliövi

Hintaryhmä 13

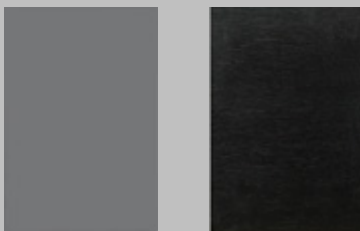
**Milka**

- kaikki kiiltävät värit
- kiiltävä maalattu mdf 19 mm

Arlena 43B

- väri petsattu musta
- tammiviilu mdf 16 mm

Arlena 43S

- väri valkaistu tammi
- tammiviilu mdf 16 mm

Hintaryhmä 16

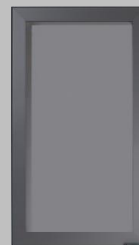
**Ella 40SA**

- alumiinikehys
- savulasi

VALOLISTAT LD24

Hintaryhmä 2 - 3

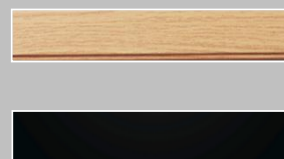
**Tammi melamiini 2/TM****Musta maalattu 3/M3**

Hintaryhmä 15

**Kiia**

- kaikki kiiltävät värit
- kiiltävä maalattu mdf 19 mm
- alumiiniprofiilivedin

95WM

- väri kiiltävä valkoinen
- maalattu mdf 19 mm
- valkoinen profiilivedin

Hintaryhmä 4 - 6

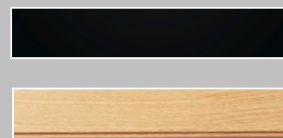
**Tammiviilu musta 5/VB****Tammiviilu 4/VL**

KEITTIÖKALUSTEIDEN VETIMIEN VAIHTO ERI HINTARYHMÄÄN (Novart Petra)

Hintaryhmä 1

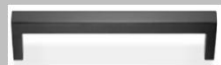

SD9, SD12, SD16

S12D
(S19D hintaryhmä 2, S25D hintaryhmä 3)BK12, BK19
(BK25, BK44 hintaryhmä 3)WK12, WK19
(WK44 hintaryhmä 3)SR12, SR19
(SR25 hintaryhmä 2, SR44 hintaryhmä 3)

TI9



SC12



BRN, TIN, RSN

Hintaryhmä 2

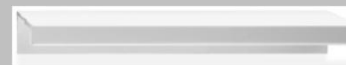
SL4, SL13
(SL23 hintaryhmä 2, SL43 hintaryhmä 3)WL4, WL13
(WL23 hintaryhmä3, WL43 hintaryhmä3)AL4, AL13, AL23 (HR3), AL43 (HR3)
(AL23 hintaryhmä 3, AL43 hintaryhmä 3)

ST16



CK16

Hintaryhmä 3



SU12, SU19



SA16



CH16



TL16

KEITTIÖN TYÖPÖYTÄTASON VAIHTO (Novart Petra)

LAMINAATTITYÖPÖYTÄTASOT

Hintaryhmä 4 tai 14

Hintaryhmä 4, paksuus 30 mm

Hintaryhmä 14, paksuus 40 mm

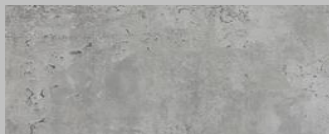
**BS betonivalu (600) 30 mm, HR4**

• BSABS-reunanauhalla

BS betonivalu (600) 40 mm, HR14

• BSABS-reunanauhalla

**AT antiikki tammi (571) 30 mm, HR4**

• ATABS-reunanauhalla

AT antiikki tammi (571) 40 mm, HR14

• ATABS-reunanauhalla

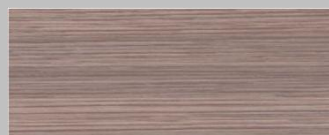
**WL vaalea puu (578) 30 mm, HR4**

• WLABS-reunanauhalla

WL vaalea puu (578) 40 mm, HR14

• WLABS-reunanauhalla

**WD tumma puu (579) 30 mm, HR4**

• WDABS-reunanauhalla

WD tumma puu (579) 40 mm, HR14

• WDABS-reunanauhalla

**TH harmaa tammi (599) 30 mm, HR4**

• THABS-reunanauhalla

TH harmaa tammi (599) 40 mm, HR14

• THABS-reunanauhalla

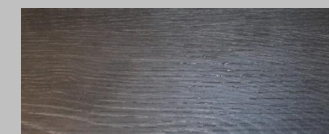
**RC musta puu (604) 30 mm, HR4**

• RCABS-reunanauhalla

RC musta puu (604) 40 mm, HR14

• RCABS-reunanauhalla

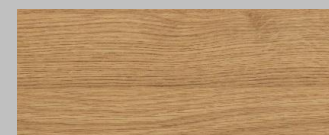
**ON luonnontammi (607) 30 mm, HR4**

• ONABS-reunanauhalla

ON luonnontammi (607) 40 mm, HR14

• ONABS-reunanauhalla

Tason värisellä reunanauhalla

MASSIIVITYÖPÖYTÄTASOT

Hintaryhmä 10 ja 11

Paksuus 30 tai 40 mm, öljytty

Reunamuoto RM1, RM2 tai RM3

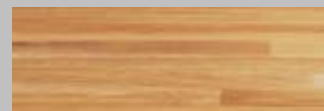
**Tammi MASTA 30 mm, HR10****Tammi MTA 40 mm, HR10****Kirsikka MASKI 30 mm, HR10****Kirsikka MKI 40 mm, HR11****Pähkinä MASNU 30 mm, HR11****Pähkinä MNU 40 mm, HR11**

Yli 3 m pitkien työpöytäsojen

jatkokohdat selvitettävä keittiökohtaisesti.

KEITTIÖN TYÖPÖYTÄTASON VAIHTO LUONNONKIVITASOON - Toteutetaan saumalla, mikäli työtason pituus ylittää 3,2 m

Hintaryhmä 1



Royal Beige

- paksuus 30 mm
- suorapyörästetty reunahionta, R= 5mm
- alkuperämaa: Italia

Hintaryhmä 3

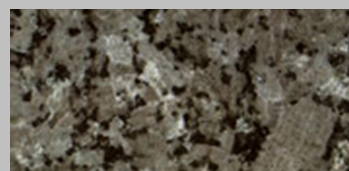

Labrador Vaalea

- paksuus 30 mm
- suorapyörästetty reunahionta, R= 5mm
- alkuperämaa: Norja

Hintaryhmä 2



Kurun harmaa

- paksuus 30 mm
- suorapyörästetty reunahionta, R= 5mm
- alkuperämaa: Suomi



Galaxy Silver

- paksuus 30 mm
- suorapyörästetty reunahionta, R= 5mm
- alkuperämaa: Intia

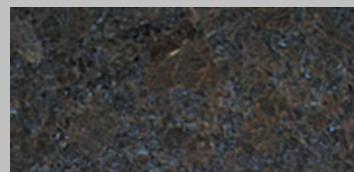

Mocca

- paksuus 30 mm
- suorapyörästetty reunahionta, R= 5mm
- alkuperämaa: Intia

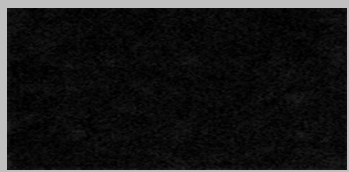

Musta

- paksuus 30 mm
- suorapyörästetty reunahionta, R= 5mm
- alkuperämaa: Intia

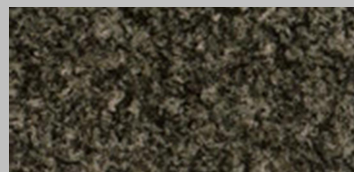

Nero Afica (Rustenburg)

- paksuus 30 mm
- suorapyörästetty reunahionta, R= 5mm
- alkuperämaa: Etelä-Afrikka

Hintaryhmä 4



Galaxy Black

- paksuus 30 mm
- suorapyörästetty reunahionta, R= 5mm
- alkuperämaa: Intia

KEITTIÖN TYÖPÖYTÄTASON VAIHTO KVARTSITASOON - Toteutetaan saumalla, mikäli työtason pituus ylittää 3,2 m (Silestone)

Mattapinta

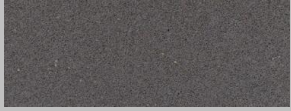

Gris Expo Suede

- paksuus 30 mm
- suora reunahionta, yläsärmässä 3mm viiste

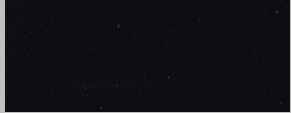

Negro Tebas Suede

- paksuus 30 mm
- suora reunahionta, yläsärmässä 3mm viiste

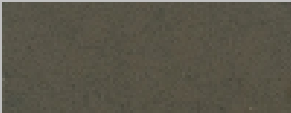

Amazon Suede

- paksuus 30 mm
- suora reunahionta, yläsärmässä 3mm viiste



Cygnus Suede

- paksuus 30 mm
- suora reunahionta, yläsärmässä 3mm viiste

Kiillotettu pinta

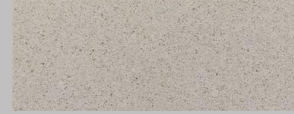

Blanco Norte

- paksuus 30 mm
- suora reunahionta, yläsärmässä 3mm viiste



Negro Tebas

- paksuus 30 mm
- suora reunahionta, yläsärmässä 3mm viiste



Aluminio Nube

- paksuus 30 mm
- suora reunahionta, yläsärmässä 3mm viiste



Blanco Maple

- paksuus 30 mm
- suora reunahionta, yläsärmässä 3mm viiste



Blanco Zeus

- paksuus 30 mm
- suora reunahionta, yläsärmässä 3mm viiste

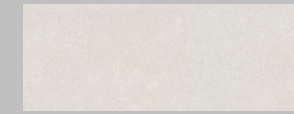

Yukon

- paksuus 30 mm
- suora reunahionta, yläsärmässä 3mm viiste

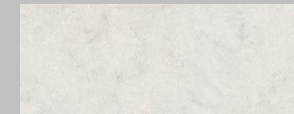

Lagoon

- paksuus 30 mm
- suora reunahionta, yläsärmässä 3mm viiste

KEITTIÖN ALLAS, VIHANNESKORI

Allasvaihtoehto (Lapetek)



BlancoClaron 500-U tai 400-U

- leveys 540 tai 440 mm
- allassyvyys 190 mm
- alta kiinnitettävä
- kulmissa R10
- väri: RST
- allas sisältyy kivi-/komposiittitason hintaan

Tarkistettava keittiökohtaisesti, että altaan ja seinän / altaan ja tason reunan väliin jää riittävästi tilaa.



BlancoAndano 500-IFA tai 400-IFA

- leveys 500 tai 400 mm
- allassyvyys 190 mm
- työpöytään päältäpäin asennettava
- väri: RST

Vihanneskori lautastelineellä



Blanco vihanneskori ja lautasteline

- Yleismalli, altaan mitat täytyvät olla vähintään 308 x 405 x 133 mm.

Allasvaihtoehto (Lapetek)



BlancoDalago 6

- työpöytään päältäpäin asennettava
- lähes naarmuuntumaton
- sopii laminaattitasoihin

- väri vaihtoehdot:
 - helmenharmaa
 - alumetallic (harmaa)
 - anthrazit (musta)

Sopivuus tarkistettava keittiökohtaisesti.



KODINKONEET

Astianpesukone, kalustepeitteinen (AEG)



F55340V11, leveys 60 cm

- AutoOff
- Pro 70°C, 30 min 60°C, AutoSense 45-70°C
- ajansäästötoiminto
- äänitaso 44 dB(A)
- ajastin 1-24 tuntia
- digitaalinäyttö



F65412VI0P, leveys 45 cm

- ProClean
- AutoOff
- Pro 70°C, 30 min 60°C, AutoSense 45-70°C, Lasipesu 45°C
- äänitaso 46 dB(A)
- ajastin 1-24 tuntia
- lattiaan heijastuva merkkivalo

Jääkaappipakastin, kalustepeitteinen (AEG)



SCT71800S1

- kalusteisiin sijoitettava
- DynamicAir
- No Frost -automaattisulatus pakastimessa
- A+ -energialuokka
- turvasihyllyt
- korkeus 177,2 cm

Jääkaappi, kalustepeitteinen (AEG)



AGN71800S1

- NoFrost
- elektroninen lämpötilanohjaus
- pikapakastus,
- LED-valaistus
- lasihyllyt
- energialuokka A+
- läpinäkyvät pakastuslaatikot
- korkeus 178 cm
- väri: valkoinen

KODINKONEET

Pakastinkaappi, kalustepeitteinen (AEG)



SKD71800S1

- digitaalinäyttö tarkkaan lämpötilansäätöön
- LED-valaistus
- energialuokka A+
- käyttötilavuus 330 litraa
- täysintegroitu Door On Door -asennuksella
- väri: valkoinen

Pakastinkaappi (AEG)



A62710GNW1

- energia luokka: A+
- käyttötilavuus: 229 litraa
- automaattinen pikapakastus
- LCD-näyttö yläpaneelissa
- led-valaistus
- elektroninen lämpötilanohjaus
- automaattinen sulatus
- No Frost
- korkeus: 185 cm
- väri: valkoinen

Jääkaappi (AEG)



S84020KMW0

- energia luokka: A++
- käyttötilavuus: 381 litraa
- Coolmatic-pikakylmennys
- LCD-näyttö yläpaneelissa
- led-valaistus
- turvalasihyllyt
- automaattinen sulatus
- korkeus: 185cm
- väri: valkoinen

Jääkaappi (AEG)



S84020KMX0

- energia luokka: A++
- käyttötilavuus: 381 litraa
- Coolmatic-pikakylmennys
- LCD-näyttö yläpaneelissa
- led-valaistus
- turvalasihyllyt
- automaattinen sulatus
- korkeus: 185cm
- väri: teräs

KODINKONEET

Pakastinkaappi (AEG)



A62710GNX1

- energia luokka: A+
- käyttötilavuus: 229 litraa
- automaattinen pikapakastus
- LCD-näyttö yläpaneelissa
- led-valaistus
- elektroninen lämpötilanohjaus
- automaattinen sulatus
- No Frost
- korkeus: 185cm
- väri: teräs

(No Frost-tekniikka kierättää kylmää ilmaa pakastimissessa, jolloin ruuat eivät huurustu, eikä pakastinlokeroihin synny jääkerrosta.)

Keittitaso (AEG)

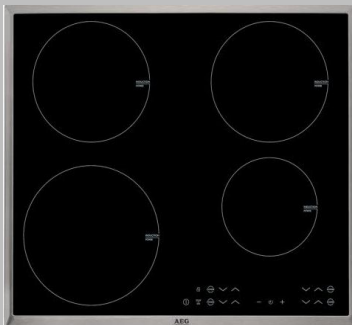

HK634200XB

- Keraaminen induktiokeittotaso
- teräskehys
- hipaisukytkimet
- PowerBooster -toiminto kaikille keittoalueille
- Stop+Go toiminto vähentää keittoaluiden tehon lämpinäpito-teholle
- ajastin
- hälytysajastin
- turva-ajastin
- lapsilukitus
- leveys: 60cm

Keittotaso (AEG)

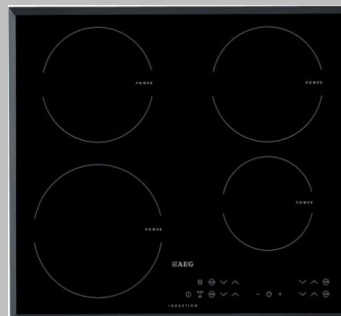

HK634200FB

- Keraaminen induktiokeittotaso
- viistoreuna
- hipaisukytkimet
- PowerBooster -toiminto kaikille keittoalueille
- Stop+Go toiminto vähentää keittoaluiden tehon lämpinäpito-teholle
- ajastin
- hälytysajastin
- turva-ajastin
- lapsilukitus
- leveys: 60cm

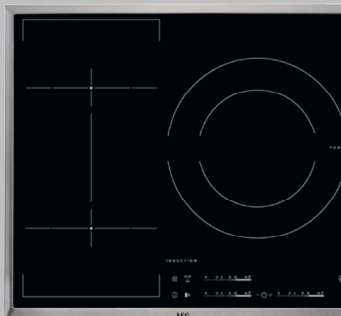

HKL65310XB

- Keraaminen induktiokeittotaso
- teräskehys
- 3-alueinen induktiotaso
- 3-vaiheinen jälkilämmön merkkivalo
- PowerBooster -toiminto kaikille keittoalueille
- Stop+Go toiminto vähentää keittoaluiden tehon lämpinäpito-teholle
- liukuhipaisukytkimet
- Eko-ajastin
- automaattinen virran katkaisu
- lapsilukitus
- leveys: 60cm

KODINKONEET

Kalusteuuni (AEG)



BP8500442M

- energialuokka: A+
- monitoimuuni kiertoilmavastuksella
- pyrolyysipuhdistus
- paistomittari virrankatkaisulla ja aika-arviolla
- uunin lämpötila: 30-300 °C
- hälytysajastin
- ajastusautomaatiikka
- tilavuus: 71 litraa
- Väri: teräs

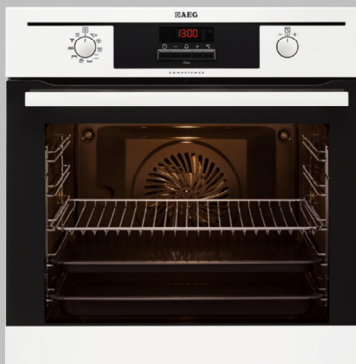

BP8500442W

- energialuokka: A+
- monitoimuuni kiertoilmavastuksella
- pyrolyysipuhdistus
- paistomittari virrankatkaisulla ja aika-arviolla
- uunin lämpötila: 30-300 °C
- hälytysajastin
- ajastusautomaatiikka
- tilavuus: 71 litraa
- Väri: valkoinen

Liesikupu



Ilox Slide 2E

- leveys 600 mm
- etulistän väri / materiaalivaihtoehdot: alumiinin harmaa (vakio) tai ruostumaton teräs tai valkoinen

KODINKONEET

Pesukone (AEG)



L8FBK966E

- energialuokka: A+++ -50%
- täyttömäärä: 9 kg
- suurin linkousnopeus: 1600n kierr/min
- ProTex-rumpu
- höyryohjelmia, Eko-pesu
- Ökolnverter-moottori
- Woolmark Green
- keskikokoinen LCD-näyttö
- äänitaso pesussa 51 dB(A)
- linkousluokka: A
- leveys: 600 mm
- väri: valkoinen

Pesutornin väliasennussarja (AEG)

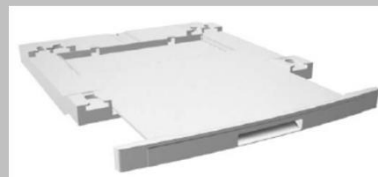

STA9

- väliasennussarja hyllyllä
- leveys: 600 mm
- väri: valkoinen

Kuivausrumpu (AEG)



T8DEP845E

- täyttömäärä 8 kg
- energialuokka A++
- ProTex
- lämpöpumpputeknikka
- Inverter-moottori
- Woolmark Blue
- keskikokoinen LCD-näyttö
- LED-sisävalo
- äänitaso 66 dB(A)
- leveys: 600 mm
- väri: valkoinen

Kuivaava pyykinpesukone (Electrolux)



WD42A96160

- täyttömäärä (pesu/kuivaus) 9/6 kg
- energialuokka A pesu+kuivaus
- pesutulosluokka A
- linkousnopeus 1600 k/min
- TimeManager
- Höyryohjelmia
- Inverter-moottori
- LED-sisävalo
- äänitaso 51 dB(A)
- LCD-näyttö
- väri: valkoinen

ASUNNON YLEISILME

Tehostesävyideoita



Tikkurila H466



Tikkurila N439

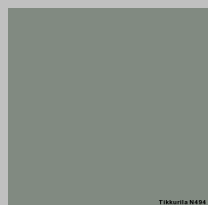

Tikkurila N494

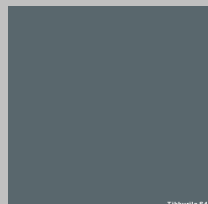

Tikkurila S491

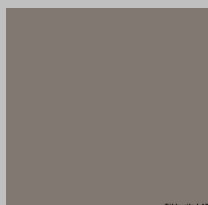

Tikkurila L487

Tikkurila Symphony **H466**Tikkurila Symphony **N439**Tikkurila Symphony **N494**Tikkurila Symphony **S491**Tikkurila Symphony **L487**

Taulukiskot (Pisla)

**Easy-kattokisko**

- kiskon väri valkoinen
- Kisko sisältää kiskon 200 cm, kiinnitystarvikkeet, sekä kaksi ripustuskoukkuja vaijerilla (ei sisällä päätytulppia).
- Sijoitus sovitaan tilauksen yhteydessä

Easy-seinäkisko

- kiskon väri valkoinen tai harjattu alumiini
- Kisko sisältää kiskon 200 cm, kiinnitystarvikkeet, sekä kaksi ripustuskoukkuja vaijerilla sekä kiskon päätytulpat.
- Sijoitus ja väri sovitaan tilauksen yhteydessä

ASUNNON YLEISILME

Parketit (Karelia-Upofloor)

**Tammi Electric Light**

- 3-sauvalauta
- petsattu, harjattu, väriöljytty
- jalkalistat valkoiseksi maalattua puuta

**Tammi Story Sugar 188**

- 1-sauvalauta
- lakattu
- reunaviistetty
- jalkalistat valkoiseksi maalattua puuta

**Saima Lumi**

- pystyviilurakenne, leveys 188
- valkomattalakattu koivu
- jalkalistat valkoiseksi maalattua puuta

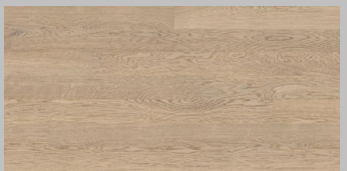
**Tammi Kartano Natur Vanilla Matt 138**

- 1-sauvalauta
- valkolakattu
- jalkalistat sävytetty värikoodilla VC1636+VL

**Tammi Kartano Natur Matt 138**

- 1-sauvalauta
- mattalakattu
- jalkalistat sävytetty värikoodilla LV1114

**Tammi Kartano Stonewashed Ivory 188**

- 1-sauvalauta
- harjattu ja öljytty
- jalkalistat sävytetty mahdollisimman lähelle parketin sävyä tai valkoinen.

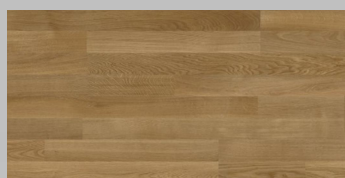
**Tammi Natur 2S**

- 2-sauvalauta
- lakattu
- jalkalistat sävytetty mahdollisimman lähelle parketin sävyä tai valkoinen.

**Tammi Kartano Natur Antique 138**

- 1-sauvalauta
- antiikkiöljytty
- jalkalistat sävytetty mahdollisimman lähelle parketin sävyä tai valkoinen.

**Tammi Kartano Rock Salt 138**

- 1-sauvalauta
- petsattu ja lakattu
- jalkalistat sävytetty mahdollisimman lähelle parketin sävyä tai valkoinen.

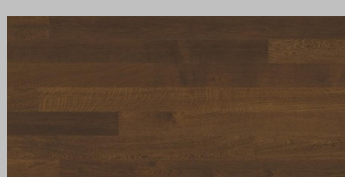
**Tammi Kartano Black Pepper 188**

- 1-sauvalauta
- petsattu ja lakattu
- jalkalistat sävytetty mahdollisimman lähelle parketin sävyä tai valkoinen.

PESUTILAT

Pyyhekuivaaja (Rej Design)

**Tango EH 50744**

- sähkötoiminen, kiinteä liitäntä
- kromattu
- on/off katkaisija
- koko 500x740 mm
- paikka suunniteltava kylpyhuonekohtaisesti

Tango EH 50130

- sähkötoiminen, kiinteä liitäntä
- kromattu
- on/off katkaisija
- koko 500x1300 mm
- paikka suunniteltavakylpyhuonekohtaisesti

Varusteet (Pisla)

**Tiger Melbourne pyyhetanko**

- 56x9x4 cm
- harjattu rst 2736.09
- kromi 2736.03

**Tiger Melbourne hylly**

- 57x14x4 cm
- kromi 2734.03
- rst 2734.09

**Tiger Melbourne koukusto**

- 2746.03 kromi
- 2746.09 rst

Sadesuihkuhana (Mora)

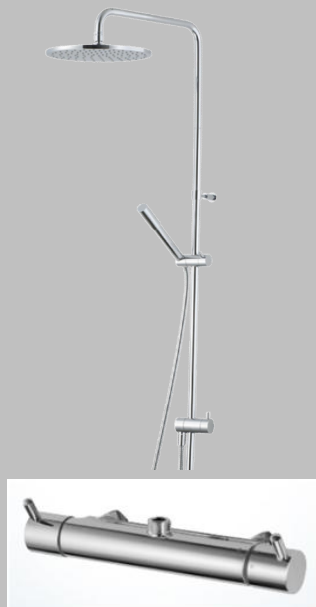
**INXX Shower System S5**

- suihkusekoittaja 702616
- suihkuseti S5 MA 130008
- sisältää: yläsuihkun (siivilän Ø 250 mm) ja käsisuihkun
- ei sisällä vesihanaa
- kromattu suihkuletku 1750 mm
- energiaa ja vettä säästävä: käsisuihku 9 l/min, kattosuihku 12 l/min

**Tiger Melbourne wc-harjateline**

- kromi 2749.03
- rst 2749.09

PESUTILAT

Varusteet (Pisla)



Tiger Boston wc-paperiteline
• harjattu rst 3090



Tiger Boston koukkulista
• 19,5x5x6 cm
• harjattu rst 3098



Tiger Boston iso koukku
• harjattu rst 3096



Tiger Boston pyyhetanko
• 58x5x13 cm
• harjattu rst 3087

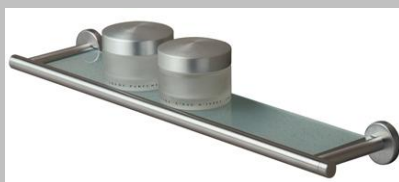

Tiger Boston hylly
• 58x5x13 cm
• harjattu rst 3084

Varusteet (Pisla)



Tiger Boston saippua-annostelija
• harjattu rst 3085



Tiger Boston hammasmuki 1-os
• harjattu rst 3076



Tiger Boston hammasmuki 2-os
• harjattu rst 3077



Tiger Boston wc-harjatelina
• harjattu rst 3099



Items pyyheoksa
• 5x5x47 cm
• kromi 11001300
• rst 11001320

PESUTILAT

Suihkuseinä (Hietakari)



Infinia 222 suihkuseinä

- kaareva kääntyvä suihkuseinä
- 6 mm karkaistu kirkas lasi
- lasin väri: kirkas, savu, chinchilla, maito
- alumiinirungon väri: valkoinen, kiiltävä, harmaa tai musta
- leveys 540 - 740 mm
- lasin korkeus 1900 mm

Kuvat viitteellisiä, ei kohteesta.

Suihkunurkka (Hietakari)



Infinia 222x222 suihkunurkka

- kaareva suihkunurkka (POxPO)
- saranaovet
- lasin väri: kirkas, savu, chinchilla, maito
- alumiinirungon väri: valkoinen, kiiltävä, harmaa tai musta
- korkeus 1900 mm
- leveys tarkastettava kylpyhuonekohtaisesti

Kuvat viitteellisiä, ei kohteesta.

Suihkunurkka (Hietakari)



Infinia 212x212 suihkunurkka

- suorakulmainen suihkunurkka (SOxSO)
- saranaovet
- lasin väri: kirkas, savu, chinchilla, maito
- alumiinirungon väri: valkoinen, kiiltävä, harmaa tai musta
- korkeus 1900 mm
- leveys tarkastettava kylpyhuonekohtaisesti

Kuvat viitteellisiä, ei kohteesta.

SAUNA

Saunan valaistus

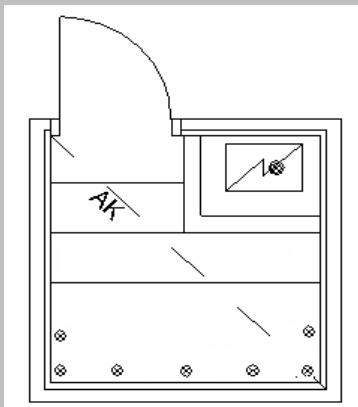

Cariitti VP33-S832, valokuidut 7+1 kpl

- asennus kattoon
- kiukaan päällä olevassa kuidussa linssi



Cariitti VPL30-G211, valokuidut 10+1 kpl

- asennus ylälauteen alapuolelle 5kpl ja selkänojan yläosaan 5 kpl
- kiukaan päällä olevassa kuidussa linssi

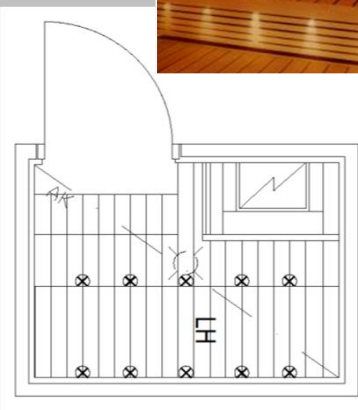

Kuvat ovat periaatekuvia valojen sijoittelusta.

Pilarikiuas (Harvia)



Cilindro PC66E -pilarikiuas

- väri teräs
- Teho 6,6 kW
- Erillinen ohjauskeskus ja tehoyksikkö
- Leveys 255 mm, korkeus 1340 mm
- kiukaassa teräksinen suojaseinä
- sopii erinomaisesti seinämällin kiukaan tilalle myös pieniin saunoihin.



Ohjauskeskus + tehoyksikkö

- Ohjauskeskus asennetaan saunan seinälle
- Leveys 147 mm, korkeus 50 mm, syvyys 30 mm

SAUNA

Selkänoja ja lauteen väliritilä

**Lauteen väliritilä ja selkänoja**

- lauteen selkänoja 90+40+40+90
- lauteen väliritilä
- lauteet alkuperäisen suunnitelman mukaisesti (kuva viittellinen)
- materiaali: haapa tai tervaleppä

Seinäkaide

**Lauteen seinäkaide**

- saunan seinälle kiinnitetään tukikaide helpottamaan lauteille nousemista
- materiaali: kuusi, haapa tai tervaleppä

Askeljakkara

**Saunan askeljakkara kahdella askelmalla**

- materiaali: haapa tai tervaleppä

Kuvat viitteellisiä, ei kohteesta.

VÄLIOVET (Esim. Jeld-Wen ovimallit. Ovitoimittaja tarkentuu myöhemmin)

Väliovet (JELD-WEN)



Style 1

- kennorakenteinen muotoonpuristettu 3-peilinen ovi



Style 2

- kennorakenteinen muotoonpuristettu 6-ruutuinen lasiovi kirkaalla lasilla.

Väliovet (JELD-WEN)



Trend 301

- massiivinen puukuitukomponenteista tehty suoralinjainen 1-peilinen ovi



Trend 302K/S

- massiivinen puukuitukomponenteista tehty suoralinjainen 1-peilinen lasiovi
- kirkaalla(K) tai satiinilasilla(S)

Huomioithan, että parvekkeen sisäovea sekä pari- ja liukuovia ei saa lasiovena.

PARVEKE

Parvekkeen puuritulät



Rullattava lattiaritilä

- lämpökäsitelty mänty, 19x92 mm
- sävy: ruskea

Infralämmittimet



Finnstrip EIR 1000W

- asennetaan pinta-asennuksena
- lämmittimen pistotulpan johto tuodaan pistorasialle seinän pinnassa
- pituus 1170 mm

Parvekekaihtimet



Parvekekaihdinverhot

- Visor Queen, väri harmaa
- turvalliset, myönnetty Öko-Tex –sertifikaatti
- kestävät ja vesipestävät
- tarjottu ylälaseihin



Lisähintaiset muutostyöt – valintalomake

Asunto Oy Pyhäjoen Koskipuisto

6.4.2017

Asunto Oy KPyhäjoen Koskipuisto

VALMIIKSI HINNOITELLUT MUUTOSTYÖVAIHTOEHDOT									
Huomioithan, että muutokset eivät ole merkittäviä lomakkeeseen tilausajankohtien vaan tilojen mukaisessa järjestyksessä.									
asunnon numero	A14, A24, A34	A2, A9, A19, A29	A7, A16, A17, A26, A27, A36	A3, A10, A20, A30	A1, A8, A18, A28	A4, A5, A11, A12, A21, A22, A31, A32	A15, A25, A35	A6, A13, A23, A33	
asunto tyyppi	1h+kt+alk	2h+kk	2h+kt+s	2h+kt+s	2h+kt+s	2h+kk+s	3h+kk+s	3h+kt+s	
asunnon pinta-ala m ²	32,5	36,0	43,0	47,5	49,0	52,0	59,5	67,5	
TILAUS									
RUNKOVAIHEEN MUUTOKSET									
Pistorasioiden lisääminen Tilaus viimeistään: 1-6 krs 1.6.2017									
2-osaisen pistorasian lisääminen kevyeen väliseinään, €/kpl		145 €	145 €	145 €	145 €	145 €	145 €	145 €	145 €
Tietoliikennesian lisääminen kevyeen väliseinään, €/kpl		240 €	240 €	240 €	240 €	240 €	240 €	240 €	240 €
Antennirasian lisääminen kevyeen väliseinään, €/kpl		180 €	180 €	180 €	180 €	180 €	180 €	180 €	180 €
Pistorasioiden siirtäminen Tilaus viimeistään: 1-6 krs 1.6.2017									
2-osaisen pistorasian siirtäminen kevyessä väliseinässä, €/kpl		36 €	36 €	36 €	36 €	36 €	36 €	36 €	36 €
Tietoliikennesian siirtäminen kevyessä väliseinässä, €/kpl		36 €	36 €	36 €	36 €	36 €	36 €	36 €	36 €
Antennirasian siirtäminen kevyessä väliseinässä, €/kpl		36 €	36 €	36 €	36 €	36 €	36 €	36 €	36 €
Valokytkinten muutokset Tilaus viimeistään: 1-6 krs 1.6.2017									
Valokytkimen vaihto liiketunnistinkytkimeksi, €/kpl		156 €	156 €	156 €	156 €	156 €	156 €	156 €	156 €
Valokytkimen vaihto LED-säätimeksi (2-100VA), €/kpl		193 €	193 €	193 €	193 €	193 €	193 €	193 €	193 €
Pistorasia muutetaan USB-latausasemaksi kahdella USB-A liittimellä, 2X0,7 A, €/kpl		144 €	144 €	144 €	144 €	144 €	144 €	144 €	144 €
Kevyen väliseinän vahvistus taulu-TV:tä varten Tilaus viimeistään: 1-6 krs 1.6.2017									
Kevyt väliseinä vahvistetaan maksimimitoiltaan 120 cm x 120 cm:ä kokoiselta alueelta. Vahvistuksen sijainti sovitaan muutostyöinsinöörin kanssa.		150 €	150 €	150 €	150 €	150 €	150 €	150 €	150 €
Keittiön välitilavalaisimet ja pistorasiamuutos Tilaus viimeistään: 1-6 krs 1.6.2017									
LED-nauha + Mini2 -pistorasiat, erillisellä kytkimellä		Asuntokohtainen tarjouspyyntö							
Spottivalaisimet (Lumiance) Tilaus viimeistään: 1-6 krs 1.6.2017									
Alaslaskettuun kattoon asennetaan Lumiance Trend Swing, €/3 kpl spottivalaisimia.		435 €	435 €	435 €	435 €	435 €	435 €	435 €	435 €
Tilaan tehdään alaslasku spottivalaisimille		68 €/heliö							
LISÄKALUSTE									
Klaffikaappi (Novart Petra) Tilaus viimeistään: 1-6 krs 16.6.2017									
Klaffikaappi valkoinen ja klaffipussi, €/kpl		950 €	950 €	950 €	950 €	950 €	950 €	950 €	950 €
Klaffikaappi musta ja klaffipussi, €/kpl		950 €	950 €	950 €	950 €	950 €	950 €	950 €	950 €
KEITTIÖ									
Keittiön ovimallimuutos (Novart Petra) Tilaus viimeistään: 1-6 krs 16.6.2017									
Hintaryhmä 4-5 Ilmoita valitsemasi ovimalli:									
Hintaryhmä 7 Ilmoita valitsemasi ovimalli:		Asuntokohtainen tarjouspyyntö							
Hintaryhmä 8 Ilmoita valitsemasi ovimalli:									
Hintaryhmä 9 Ilmoita valitsemasi ovimalli:									
Hintaryhmä 11 Ilmoita valitsemasi ovimalli:									
Hintaryhmä 13 Ilmoita valitsemasi ovimalli:									
Hintaryhmä 15 Ilmoita valitsemasi ovimalli:									
Hintaryhmä 16 Ilmoita valitsemasi ovimalli:									

Asunto Oy KPyhäjoen Koskipuisto

VALMIIKSI HINNOITELLUT MUUTOSTYÖVAIHTOEHDOT									
Huomiothan, että muutokset eivät ole merkittäviä lomakkeeseen tilausajankohtien vaan tilojen mukaisessa järjestyksessä.									
asunnon numero	A14, A24, A34	A2, A9, A19, A29	A7, A16, A17, A26, A27, A36	A3, A10, A20, A30	A1, A8, A18, A28	A4, A5, A11, A12, A21, A22, A31, A32	A15, A25, A35	A6, A13, A23, A33	
asunto tyyppi	1h+kt+alk	2h+kk	2h+kt+s	2h+kt+s	2h+kt+s	2h+kk+s	3h+kk+s	3h+k+s	
asunnon pinta-ala m ²	32,5	36,0	43,0	47,5	49,0	52,0	59,5	67,5	
	TILAUS								
Keittiön kokosävyryngöt (Novart, Petra)									
Tilaus viimeistään: 1-6 krs 16.6.2017									
Melamiinipinnoitetut, värit Tammi TA, Pähkinä NU, Harmaa HM, Tammi valkoinen TV. Ilmoita rungon väri:		Asuntokohtainen tarjouspyyntö							
Vedinmuutos (Novart, Petra), hinta sis. vetimen asennuksen vaakaan									
Tilaus viimeistään: 1-6 krs 16.6.2017									
Hintaryhmä 1 (koko asunto)		60 €	60 €	60 €	60 €	60 €	60 €	60 €	60 €
Hintaryhmä 2 (keittiö)		120 €	120 €	120 €	120 €	120 €	120 €	120 €	120 €
Hintaryhmä 2 (kokoasunto)		180 €	180 €	180 €	180 €	180 €	180 €	180 €	180 €
Hintaryhmä 3 (keittiö)		300 €	300 €	300 €	300 €	300 €	300 €	300 €	300 €
Hintaryhmä 3 (koko asunto)		450 €	450 €	450 €	450 €	450 €	450 €	450 €	450 €
Valolistamuutos (Novart, Petra)									
Tilaus viimeistään: 1-6 krs 16.6.2017									
Hintaryhmä 1-3 Ilmoita valolistan väri:		50 €	50 €	50 €	50 €	50 €	50 €	50 €	50 €
Hintaryhmä 4-5 Ilmoita valolistan väri:		110 €	110 €	110 €	110 €	110 €	110 €	110 €	110 €
Keittiön työtason muutos (Novart, Petra)									
Tilaus viimeistään: 1-6 krs 16.6.2017									
Keittiön laminaattityöpöytätaaso vaihdetaan taivereunaiseen laminaattitasoon. Taso TK60, 30 mm. Ilmoita tason väri:		35 €	35 €	35 €	35 €	35 €	35 €	35 €	35 €
Keittiön laminaattityöpöytätaaso vaihdetaan toiseen ABS-reunanauhaiseen laminaattitasoon. Taso TK60, 30 mm. Ilmoita tason väri:		35 €	35 €	35 €	35 €	35 €	35 €	35 €	35 €
Keittiön laminaattityöpöytätaaso vaihdetaan taivereunaiseen laminaattitasoon. Taso TK60, 40 mm. Ilmoita tason väri:		211 €	211 €	211 €	211 €	211 €	211 €	211 €	211 €
Keittiön laminaattityöpöytätaaso vaihdetaan toiseen ABS-reunanauhaiseen laminaattitasoon. Taso TK60, 40 mm. Ilmoita tason väri:		211 €	211 €	211 €	211 €	211 €	211 €	211 €	211 €

Asunto Oy KPyhäjoen Koskipuisto

VALMIIKSI HINNOITELLUT MUUTOSTYÖVAIHTOEHDOT									
Huomiothan, että muutokset eivät ole merkittäviä lomakkeeseen tilausajankohtien vaan tilojen mukaisessa järjestyksessä.									
asunnon numero	A14, A24, A34	A2, A9, A19, A29	A7, A16, A17, A26, A27, A36	A3, A10, A20, A30	A1, A8, A18, A28	A4, A5, A11, A12, A21, A22, A31, A32	A15, A25, A35	A6, A13, A23, A33	
asunto tyyppi	1h+kt+alk	2h+kk	2h+kt+s	2h+kt+s	2h+kt+s	2h+kk+s	3h+kk+s	3h+k+s	
asunnon pinta-ala m ²	32,5	36,0	43,0	47,5	49,0	52,0	59,5	67,5	
TILAUS									
Laminaattitason muutos massiivipuutasoksi (Novart)									
Tilaus viimeistään: 1-6 krs 16.6.2017									
Hintaryhmä 10. Tammi 30 mm tai 40 mm tai kirsikka 30 mm. Ilmoita valitsemasi taso:	Asuntokohtainen tarjouspyyntö								
Hintaryhmä 11. Kirsikka 40 mm, päähkinä 30 mm tai 40 mm. Ilmoita valitsemasi taso:	Asuntokohtainen tarjouspyyntö								
Laminaattitason muutos kivitasoksi 30 mm. Allas: BlancoClaron 500-U tai BlancoClaron 400-U (Lapetek)									
Tilaus viimeistään: 1-6 krs 16.6.2017									
Hintaryhmä 1. Ilmoita valitsemasi kivi:									
Hintaryhmä 2. Ilmoita valitsemasi kivi:	Asuntokohtainen tarjouspyyntö								
Hintaryhmä 3. Ilmoita valitsemasi kivi:									
Hintaryhmä 4. Ilmoita valitsemasi kivi:									
Laminaattitason muutos kvartsitasoksi 30 mm (Silestone). Allas: BlancoClaron 500-U tai BlacoClaron 400-U (Lapetek)									
Tilaus viimeistään: 1-6 krs 16.6.2017									
Mattapinta. Ilmoita valitsemasi taso:	Asuntokohtainen tarjouspyyntö								
Kiillotettu pinta. Ilmoita valitsemasi taso:									
Allas ja vihanneskori lautastelineellä (Lapetek)									
Tilaus viimeistään: 1-6 krs 16.6.2017									
Keittiön allas vaihdetaan BLANCOANDANO 500-IFA tai 400-IFA altaaksi	185 €	185 €	185 €	185 €	185 €	185 €	185 €	185 €	185 €
Keittiön allas vaihdetaan BlancoDalago 6 helmenharmaa, alu-metallic tai anthrazit altaaksi. Ilmoita altaan väri:	130 €	130 €	130 €	130 €	130 €	130 €	130 €	130 €	130 €
Keittiön allas vaihdetaan Blanco Claron 500, voidaan asentaa ainoastaan kivitasoihin.	273 €	273 €	273 €	273 €	273 €	273 €	273 €	273 €	273 €
Lisävarusteeksi keittiön altaaseen astioiden kuivausteline / vihanneskori. Yleismalli altaan mitat täytyvät olla vähintään 308x405x133.	100 €	100 €	100 €	100 €	100 €	100 €	100 €	100 €	100 €

Asunto Oy KPyhäjoen Koskipuisto

VALMIIKSI HINNOITELLUT MUUTOSTYÖVAIHTOEHDOT									
Huomioithan, että muutokset eivät ole merkittäviä lomakkeeseen tilausajankohtien vaan tilojen mukaisessa järjestyksessä.									
asunnon numero	A14, A24, A34	A2, A9, A19, A29	A7, A16, A17, A26, A27, A36	A3, A10, A20, A30	A1, A8, A18, A28	A4, A5, A11, A12, A21, A22, A31, A32	A15, A25, A35	A6, A13, A23, A33	
asunto tyyppi	1h+kt+alk	2h+kk	2h+kt+s	2h+kt+s	2h+kt+s	2h+kk+s	3h+kk+s	3h+k+s	
asunnon pinta-ala m ²	32,5	36,0	43,0	47,5	49,0	52,0	59,5	67,5	
TILAUS									
Kalusteisiin vaikuttavat kodinkoneet (AEG)									
Tilaus viimeistään: 1-6 krs 16.6.2017									
Astinpesukone 600mm, AEG F55340V11, kalustepeitteinen									242 €
Astianpesukone 450mm, AEG F65412VI0P, kalustepeitteinen	234 €	234 €	234 €	234 €	234 €	234 €	234 €	234 €	
Jääkaappi-pakastin No Frost, AEG SCT71800S1, kalustepeitteinen	698 €	698 €	698 €	698 €	698 €	698 €	698 €	698 €	698 €
Liesikupu (Iloxair)									
Tilaus viimeistään: 1-6 krs 16.6.2017									
Ilox Slide 2E, ulosvedettävä. Ilmoita etulistat väri:	336 €	336 €	336 €	336 €	336 €	336 €	336 €	336 €	336 €
Kodinkoneet (AEG)									
Tilaus viimeistään: 1-6 krs 1.10.2017									
Induktioallas viistoreunus, AEG HK634200FB			227 €	227 €	227 €	227 €	227 €	227 €	227 €
Induktioallas teräshehys, AEG HK634200XB			227 €	227 €	227 €	227 €	227 €	227 €	227 €
Induktioallas 600mm laajenevat tasot, AEG HKL65310XB			446 €	446 €	446 €	446 €	446 €	446 €	446 €
Pyrolyysi-uuni paistomittarilla, teräs, AEG BP8500442M			337 €	337 €	337 €	337 €	337 €	337 €	337 €
Pyrolyysi-uuni paistomittarilla, valkoinen, AEG BP8500442W			337 €	337 €	337 €	337 €	337 €	337 €	337 €
Jääkaappi-pakastin No Frost, valkoinen, AEG SCT71800S1	168 €	168 €	168 €	168 €	168 €	168 €	168 €	168 €	168 €
Pesukone, valkoinen, AEG L8FBK966E	750 €	750 €	750 €	750 €	750 €	750 €	750 €	750 €	750 €
Kuivausrumpu, valkoinen, AEG T8DEP845E ja välisennussarja STA9 hyllyllä, valkoinen, leveys 600 mm,	830 €	830 €	830 €	830 €	830 €	830 €	830 €	830 €	830 €
Kuivaava pyykinpesukone Electrolux WD42A96160.	880 €	880 €	880 €	880 €	880 €	880 €	880 €	880 €	880 €

Asunto Oy KPyhäjoen Koskipuisto

VALMIIKSI HINNOITELLUT MUUTOSTYÖVAIHTOEHDOT										
Huomiothan, että muutokset eivät ole merkittäviä lomakkeeseen tilausajankohtien vaan tilojen mukaisessa järjestyksessä.										
asunnon numero	A14, A24, A34	A2, A9, A19, A29	A7, A16, A17, A26, A27, A36	A3, A10, A20, A30	A1, A8, A18, A28	A4, A5, A11, A12, A21, A22, A31, A32	A15, A25, A35	A6, A13, A23, A33		
asunto tyyppi	1h+kt+alk	2h+kk	2h+kt+s	2h+kt+s	2h+kt+s	2h+kk+s	3h+kk+s	3h+kt+s		
asunnon pinta-ala m ²	32,5	36,0	43,0	47,5	49,0	52,0	59,5	67,5		
TILAUS										
KOMEROT										
Komeromuutokset: makuuhuone/makuuhuoneet (Novart) Tilaus viimeistään: 1-6 krs 16.6.2017										
Komeroryhmän rungot vaihdetaan liukuovirunkoihin ja liukuovet asennetaan runkojen eteen. Komeroryhmä asennetaan asennuslevyjen päälle. Mahdolliset yläkaapit jää pois.										
Basic -ovi, kirkas peili ja kehys matta alumiini tai valkoinen. Ovien lukumäärä muutostyöinsinööritä, hinta 547 €/jm. Ilmoita kehyksen väri:			985 €	1 491 €	821 €	821 €	1 477 €	2 226 €	2 429 €	
Ovi opaailasi ja leveä alumiinikehys matta alumiini tai valkoinen. Ovien lukumäärä muutostyöinsinööritä, hinta 677 €/jm. Ilmoita kehyksen väri:			1 219 €	1 845 €	1 016 €	1 016 €	1 828 €	2 755 €	3 006 €	
Basic -ovi, valkoinen mdf ja kehys matta alumiini tai valkoinen. Ovien määrä muutostyöinsinööritä, hinta 452 €/jm. Ilmoita kehyksen väri:			814 €	1 232 €	678 €	678 €	1 220 €	1 840 €	2 007 €	
SEINÄT										
Sävyyn muutos Tilaus viimeistään: 1-6 krs 16.6.2017										
Sävymaalalaus, hinta/sävy. Ilmoita sävy:			270 € / sävy							
Taulukisko (Pisla) Tilaus viimeistään: 1-6 krs 1.10.2017										
Easy kattokiskosetti sisältää kiskon 2 m, 2 kpl ripustuskoukkuja vaijerilla.			119 € / 2 metriä							
Easy seinäkiskosetti sisältää kiskon 2 m, 2 kpl ripustuskoukkuja vaijerilla, päätytulpat.			119 € / 2 metriä							
LATTIAT										
Parketit (Jalkalistat parketin sävyyn petsattu tai valkoiseksi maalattua puuta. Tilaus viimeistään: 1-6 krs 16.6.2017										
Karelia, Tammi Electric Light, 3-sauvalauta, valkoiset jalkalistat			719 €	783 €	909 €	991 €	1 019 €	1 075 €	1 210 €	1 358 €
Karelia, Tammi Story Sugar 188, 1-sauvalauta, valkoiset jalkalistat			2 149 €	2 371 €	2 815 €	3 101 €	3 197 €	3 390 €	3 865 €	4 376 €
Karelia, Saima Lumi, pystyviilurakenne, valkoiset jalkalistat.			1 411 €	1 554 €	1 839 €	2 024 €	2 085 €	2 210 €	2 515 €	2 844 €
Karelia, Tammi Kartano Natur Vanilla Matt 138, 1-sauvalauta,sävytetyt jalkalistat.			803 €	880 €	1 034 €	1 134 €	1 167 €	1 236 €	1 401 €	1 580 €
Karelia, Tammi Kartano Natur Matt 138, 1-sauvalauta, sävytetyt jalkalistat.			743 €	814 €	955 €	1 047 €	1 078 €	1 141 €	1 292 €	1 457 €
Karelia, Tammi Kartano Stonewashed Ivory 188, 1-sauvalauta, harjattu ja öljytty			1 460 €	1 609 €	1 905 €	2 095 €	2 159 €	2 289 €	2 605 €	2 946 €
Karelia, Tammi Natur 2S, 2-sauvalauta, lakattu			625 €	683 €	799 €	874 €	899 €	951 €	1 075 €	1 210 €
Karelia, Tammi Kartano Natur Antique 138, 1-sauvalauta, antiikkiöljytty, tilausmalli			1 559 €	1 718 €	2 035 €	2 239 €	2 308 €	2 446 €	2 785 €	3 151 €
Karelia, Tammi Kartano Rock Salt 138, 1-sauvalauta, petsattu/lakattu, tilausmalli			902 €	991 €	1 166 €	1 280 €	1 318 €	1 396 €	1 583 €	1 787 €
Karelia, Tammi Kartano Black Pepper 188, 1-sauvalauta, petsattu/lakattu, tilausmalli			902 €	991 €	1 166 €	1 280 €	1 318 €	1 396 €	1 583 €	1 787 €
SAUNA, PESUTILAT										
Saunan valaistus Tilaus viimeistään: 1-6 krs 1.6.2017										
Valokuituvalot saunan kattoon asennettuna, 7+1 kpl, Cariitti VP33-S832					1 150 €	1 150 €	1 150 €	1 150 €	1 150 €	1 150 €
Valokuituvalot saunan lauteisiin asennettuna , 10+1 kpl, Cariitti VPL30-G211					1 174 €	1 174 €	1 174 €	1 174 €	1 174 €	1 174 €
Kiuas Tilaus viimeistään: 1-6 krs 1.6.2017										
Cilindro PC66E -pilarikiuas erillisellä ohjauskeskuksella					840 €	840 €	840 €	840 €	840 €	840 €

Asunto Oy KPyhäjoen Koskipuisto

VALMIIKSI HINNOITELLUT MUUTOSTYÖVAIHTOEHDOT		Huomiothan, että muutokset eivät ole merkittäviä lomakkeeseen tilausajankohtien vaan tilojen mukaisessa järjestyksessä.							
asunnon numero	A14, A24, A34	A2, A9, A19, A29	A7, A16, A17, A26, A27, A36	A3, A10, A20, A30	A1, A8, A18, A28	A4, A5, A11, A12, A21, A22, A31, A32	A15, A25, A35	A6, A13, A23, A33	
asunto tyyppi	1h+kt+alk	2h+kk	2h+kt+s	2h+kt+s	2h+kt+s	2h+kk+s	3h+kk+s	3h+k+s	
asunnon pinta-ala m ²	32,5	36,0	43,0	47,5	49,0	52,0	59,5	67,5	
TILAUS									
Panelit ja lauteet		Tilaus viimestään: 1-6 krs 16.6.2017							
Saunan seinien ja katon sekä kylpyhuoneen katon tervaleppäpanelointi, saunan oven tervaleppä karmit ja tervaleppälauteet, vakiomalli (lauderungot, valaisin ja ikkunakarmit kuusta).				1 288 €	1 360 €	1 360 €	1 321 €	1 526 €	1 588 €
Valaisimen sävytys				51 €	51 €	51 €	51 €	51 €	51 €
Lauteen seikänöjä (90+40+40+90) mm ja lauteen väliritilä: tervaleppä tai haapa				195 €	195 €	195 €	195 €	195 €	195 €
Ilmoita materiaali:				195 €	195 €	195 €	195 €	195 €	195 €
Seinäkaide: haapa tai tervaleppä tai kuusi Ilmoita materiaali:				68 €	68 €	68 €	68 €	68 €	68 €
Kaksiosainen jakkara: haapa tai tervaleppä tai kuusi Ilmoita materiaali:				297 €	297 €	297 €	297 €	297 €	297 €
Kylpyhuoneen katon lämpöhaapa- tai tervaleppäpanelointi	358 €	375 €							
Kylpyhuoneen katon (kuusi) valkokuultolakkaus, peittävyys 20 %	81 €	85 €							
Erillis-wc:n katon tervaleppäpanelointi									110 €
Erillis-wc:n katon (kuusi) valkokuultolakkaus, peittävyys 20 %									35 €
Suihkusetit		Tilaus viimestään: 1-6 krs 16.6.2017							
Mora INXX Shower System suihkusekoittaja 702616 ja suihkuseti 130008 tasosiivilöin (kromatut)				1 148 €	1 148 €	1 148 €	1 148 €	1 148 €	1 148 €
Suihkuseinät ja suihkunurkka		Tilaus viimestään: 1-6 krs 1.10.2017							
Hietakari, Infinia 222 kaareva, kääntävä suihkuseinä, alumiinirunko: matta/kiiltävä/valkoinen, lasi: kirkas/savu/chincilla/maito, korkeus 190cm, leveys tarkastettava kylpyhuonekohtaisesti. Ilmoita valitsemasi lasin ja rungon väri:		90 €	90 €	90 €	90 €	90 €	90 €	90 €	90 €
Hietakari, Infinia 212x212 suorakulmainen suihkunurkka, alumiinirunko: matta/kiiltävä/valkoinen, lasi: kirkas/savu/chincilla/maito, korkeus 190c, leveys tarkastettava kylpyhuonekohtaisesti. Ilmoita valitsemasi lasin ja rungon väri:		439 €	439 €	439 €	439 €	439 €	439 €	439 €	439 €
Hietakari, Infinia 222x222 kaareva suihkunurkka, alumiinirunko: matta/kiiltävä/valkoinen, lasi: kirkas/savu/chincilla/maito, korkeus 190cm, leveys tarkastettava kylpyhuonekohtaisesti. Ilmoita valitsemasi lasin ja rungon väri:		439 €	439 €	439 €	439 €	439 €	439 €	439 €	439 €

Asunto Oy KPyhäjoen Koskipuisto

VALMIIKSI HINNOITELLUT MUUTOSTYÖVAIHTOEHDOT									
Huomioithan, että muutokset eivät ole merkittäviä lomakkeeseen tilausajankohtien vaan tilojen mukaisessa järjestyksessä.									
asunnon numero	A30 A29 A29	A35, A40 A26 A26	A28 A2 A2	A10, A18, A26, A34	A5, A13, A21, A29	A24, A32, A38 A28 A28	A23, A31 A25, A32 A25, A32	A39 A33 A33	
asunto tyyppi	1h+kt+alk	1h+kt+alk	2h+kt	2h+kt	2h+kt+s	2h+kt+s	3h+kt+s	5h+kt+khh+s	
asunnon pinta-ala m ²	28,0	31,0	34,5	37,5	48,0	49,0	64,5	114,0	
TILAUS									
Korotettu wc-istuin Tilaus viimestään: 1-6 krs 16.6.2017									
Korkeaan wc-istuimeen lisätään kyynärtuet Ido 61112. Kyynärtuki sisältää wc-paperitelineen. Tuet alumiinia, kädensijat muovipäällysteiset.	420 €	420 €	420 €	420 €	420 €	420 €	420 €	420 €	420 €
Tukikahvat (Väinö Korpinen) Tilaus viimestään: 1-6 krs 1.6.2017									
Animo tukikahva tuote 1626, pituus 800 mm, väri valkoinen.	178 €	178 €	178 €	178 €	178 €	178 €	178 €	178 €	178 €
Animo tukikahva tuote 1621, pituus 450 mm, väri valkoinen.	169 €	169 €	169 €	169 €	169 €	169 €	169 €	169 €	169 €
Pyyhekuivaimet Tilaus viimestään: 1-6 krs 1.6.2017									
Pyyhekuivaaja Rej Design Tango EH 50744, sähkötoiminen, hinta €/kpl	959 €	959 €	959 €	959 €	959 €	959 €	959 €	959 €	959 €
Pyyhekuivaaja Rej Design Tango EH 50130, sähkötoiminen, hinta €/kpl	1 064 €	1 064 €	1 064 €	1 064 €	1 064 €	1 064 €	1 064 €	1 064 €	1 064 €
Varusteet ja kourut Tilaus viimestään: 1-6 krs 1.10.2017									
Tiger Melbourne wc-harjateline (2749.03), kromi, hinta €/kpl	52 €	52 €	52 €	52 €	52 €	52 €	52 €	52 €	52 €
Tiger Melbourne kourusto (2746.03), kromi, hinta €/kpl	28 €	28 €	28 €	28 €	28 €	28 €	28 €	28 €	28 €
Tiger Melbourne kourusto (2746.09), rst, hinta €/kpl	28 €	28 €	28 €	28 €	28 €	28 €	28 €	28 €	28 €
Tiger Melbourne pyyhetanko (2736.03), kromi, hinta €/kpl	52 €	52 €	52 €	52 €	52 €	52 €	52 €	52 €	52 €
Tiger Melbourne pyyhetanko (2736.09), harjattu rst, hinta €/kpl	52 €	52 €	52 €	52 €	52 €	52 €	52 €	52 €	52 €
Tiger Melbourne hylly (2734.03), kromi, hinta €/kpl	59 €	59 €	59 €	59 €	59 €	59 €	59 €	59 €	59 €
Tiger Melbourne wc-harjateline (2749.09), rst, hinta €/kpl	52 €	52 €	52 €	52 €	52 €	52 €	52 €	52 €	52 €
Tiger Boston wc-paperiteline (3090), harjattu rst, hinta €/kpl	27 €	27 €	27 €	27 €	27 €	27 €	27 €	27 €	27 €
Tiger Boston koukkulista (3098), harjattu rst, hinta €/kpl	58 €	58 €	58 €	58 €	58 €	58 €	58 €	58 €	58 €
Tiger Boston iso koukku (3096), harjattu rst, hinta €/kpl	21 €	21 €	21 €	21 €	21 €	21 €	21 €	21 €	21 €
Tiger Boston pyyhetanko (3086), harjattu rst, hinta €/kpl	89 €	89 €	89 €	89 €	89 €	89 €	89 €	89 €	89 €
Tiger Boston hylly (3084), rst, hinta €/kpl	102 €	102 €	102 €	102 €	102 €	102 €	102 €	102 €	102 €
Tiger Boston saippua-annostelija (3085), rst, hinta €/kpl	62 €	62 €	62 €	62 €	62 €	62 €	62 €	62 €	62 €
Tiger Boston hammasmuki 1-os.(3076), rst, hinta €/kpl	48 €	48 €	48 €	48 €	48 €	48 €	48 €	48 €	48 €
Tiger Boston hammasmuki 2-os.(3077), rst, hinta €/kpl	62 €	62 €	62 €	62 €	62 €	62 €	62 €	62 €	62 €
Tiger Boston wc-harjateline (3099), rst, hinta €/kpl	91 €	91 €	91 €	91 €	91 €	91 €	91 €	91 €	91 €
Tiger Items pyyheoksa (11001300), kromi, hinta €/kpl	85 €	85 €	85 €	85 €	85 €	85 €	85 €	85 €	85 €
Tiger Items pyyheoksa (11001320), rst, hinta €/kpl	85 €	85 €	85 €	85 €	85 €	85 €	85 €	85 €	85 €

Asunto Oy KPyhäjoen Koskipuisto

VALMIIKSI HINNOITELLUT MUUTOSTYÖVAIHTOEHDOT									
Huomiothan, että muutokset eivät ole merkittäviä lomakkeeseen tilausajankohtien vaan tilojen mukaisessa järjestyksessä.									
asunnon numero	A14, A24, A34	A2, A9, A19, A29	A7, A16, A17, A26, A27, A36	A3, A10, A20, A30	A1, A8, A18, A28	A4, A5, A11, A12, A21, A22, A31, A32	A15, A25, A35	A6, A13, A23, A33	
asunto tyyppi	1h+kt+alk	2h+kk	2h+kt+s	2h+kt+s	2h+kt+s	2h+kk+s	3h+kk+s	3h+k+s	
asunnon pinta-ala m ²	32,5	36,0	43,0	47,5	49,0	52,0	59,5	67,5	
TILAUS									
Väliovet (JELD-WEN)									
Tilaus viimeistään: 1-6 krs 16.6.2017									
Style 1, kennorakenteinen muotoonpuristettu 3-peilinen ovi		50 € / ovi	Ovimallien sopivuus ja kokonaishinta tarkistetaan asuntokohtaisesti tilauksen yhteydessä.						
Style 2, kennorakenteinen muotoonpuristettu 6-ruutuinen lasiovi kirkaalla lasilla.		200 € / ovi							
Trend 301, massiivinen puukuitukomponenteista tehty suoralinjainen 1-peilinen ovi		90 € / ovi							
Trend 302K, massiivinen puukuitukomponenteista tehty suoralinjainen 1-peilinen lasiovi kirkaalla lasilla.		270 € / ovi							
Trend 302S, massiivinen puukuitukomponenteista tehty suoralinjainen 1-peilinen lasiovi satiinisela lasilla.		270 € / ovi							
PARVEKE									
Parvekeverhot Visor Queen, väri harmaa									
Tilaus viimeistään: 1-6 krs 1.10.2017									
Parvekeverhot, ylälasit		1 652 €	1 652 €	1 195 €	1 652 €	1 652 €	1 195 €	1 652 €	1 652 €
Parvekkeen puuritilä parvekematon tilalle									
Tilaus viimeistään: 1-6 krs 1.10.2017									
Rullattava lattiaritilä, lämpökäsitelty mänty, 19x92 mm, ruskea sävy, neliöhinta		130 €/m ² , lisäksi muotoiluhinta 50 €/kpl riippuen parvekkeen mallista (kulmat ja pilarit).							
Parvekkeen infralämmitin									
Tilaus viimeistään: 1-6 krs 1.10.2017									
Parvekkeelle asennetaan Infralämmitin Finnstrip EIR, teho 1000 W		232 €	232 €	232 €	232 €	232 €	232 €	232 €	232 €
MUUT VARUSTEET									
Turvavarusteet									
Tilaus viimeistään: 1-6 krs 1.10.2017									
Turvalukko. Lukitus vain ulkopuolelta. Sarjoitettu asunnon avaimella. Ei sarjoiteta yleisavaimelle. Jos halutaan sarjoitus yleisavaimelle, asiasta ilmoittava erikseen.		337 €	337 €	337 €	337 €	337 €	337 €	337 €	337 €
Ovisilmä		40 €	40 €	40 €	40 €	40 €	40 €	40 €	40 €
Varmuusketju		30 €	30 €	30 €	30 €	30 €	30 €	30 €	30 €

Muutostyötilaus

Asunto-osakeyhtiö: Pyhäjoen Koskipuisto _____

Asunnon numero: _____

Ostaja/ostajat: _____

Nykyinen osoite: _____

Puhelin: _____

Sähköposti: _____

Päivämäärä: _____

Allekirjoitus: _____

Muuta huomioitavaa: _____

Palautus: Muutostyöaikataulun mukaisesti YIT Asuntomyyntiin,
sähköpostilla muutostyöinsinöörille (hannele.leppaniemi@yit.fi)
tai postitse osoitteeseen

YIT Rakennus Oy / Talonrakennus Pohjois-Suomi
Hannele Leppäniemi
Pitkänsillankatu 20 C
67100 Kokkola