



Lisähintaiset muutostyöt

# Oulun Pillipiipari

22.5.2017



# Tunnelmaa, väriä ja valoa

Luo uutta väreistä, pinnoista ja tunnelmista! Hio yksityiskohtia, mallaile mieliväreillä ja erilaisilla pinnoilla, loihdi tunnelmia, säväytä tai rauhoita. Voit suunnitella sisustuksen aivan kuten itse haluat – tai antaa kaiken ammattilaistemme käsiin.

Kun ostat uuden YIT Kotisi riittävän ajoissa, voit vaikuttaa tilaratkaisuihin ja materiaaleihin sekä teettää tulevaan kotiisi lisähintaisia muutoksia mieltymystesi mukaan. Voit valita uuteen kotiisi muutostöitä valmiiksi hinnoitelluista vaihtoehdoista tai voit teettää täysin uniikkeja ratkaisuja. Autamme sinua kokonaisuuden suunnittelussa. Mitä aikaisemmin kerrot toiveesi, sitä enemmän voit vaikuttaa siihen, millainen uudesta kodistasi tulee.

Tästä esitteestä löydät esimerkkejä tuotteista ja materiaaleista hintoineen sekä tilauslomakkeen. Tutustu vaihtoehtoihin ja ota yhteys muutostyöinsinööriin, jonka tiedot löydät tästä aineistosta.

Ystävällisin terveisin  
YIT Rakennus Oy

Lataa ilmainen  
YIT Plus -mobiilisovellus.



## VALMIIKSI HINNOITELLUT MUUTOSTYÖT

Tässä esitteessä on esitelty valmiiksi hinnoitellut tuotteet ja materiaalit, joilla voit parantaa uuden kotisi sopivuutta omiin tarpeisiisi. Hinnoittelussa on huomioitu hyvitys asunnon hintaan sisältyvistä materiaaleista. Asennus sisältyy hintoihin. Täytä esitteen lopussa oleva tilauslomake ja palauta se meille aikataulun mukaisesti.

## YKSILÖLLISET MUUTOSTYÖT

Jos sinulla on yksilöllisiä toiveita, autamme niiden suunnittelussa. Ota yhteyttä muutostyöinsinööriin, joka laatii muutoksista kirjallisen tarjouksen. Yhteystiedot ja tilausaikataulun löydät seuraavilta sivuilta.

## MUUTOSTÖIDEN TOTEUTUS JOUSTAVASTI RAKENNUSTÖIDEN YHTEYDESSÄ

Teemme muutostyöt joustavasti rakennustöiden yhteydessä. YIT Rakennus Oy tekee tilaamasi muutostyöt sekä hankkii ja asentaa kaikki tarvittavat tuotteet ja materiaalit. Teemme yhteistyötä vain sellaisten yritysten kanssa, jotka toimivat tilaajavastuulain edellyttämällä tavalla. Yhteistyökumppaneiden vastuuvakuutusasioiden sekä työterveydenhuollon tulee myös olla asianmukaisesti hoidettu.

## MUUTOSTÖIDEN MAKSAMINEN

Muutostyöt laskutetaan vaiheittain työn valmistuessa. Huomioithan, että laskutamme muutostyöt jaettuna tasan asunnon ostajien kesken, ellette toisin mainitse. Laskut tulee olla kokonaisuudessaan maksettu ennen uuden kodin avainten vastaanottamista.

## HUOMIOITHAN SEURAAVAT ASIAT TILATESSASI MUUTOSTÖITÄ

Rakennusaikana tilatut lisä- ja muutostyöt kuuluvat asunnon omistajan omalle kunnossapitovastuulle, jos ne eivät rinnastu asunto-osakeyhtiön alkuperäisten suunnitelmien mukaiseen perustasoon. Yhtiön vastuunjakotaulukosta ja yhtiöjärjestyksestä ilmenevät ne asiat, jotka ovat yhtiön vastuulla. Sellaisia asioita ovat mm. hanat. Mahdollisen korjauksen yhteydessä yhtiö vastaa kustannuksista vain perustasoon saakka. Ylimenevät kulut yhtiö veloittaa asunnon omistajalta.

YIT Rakennus Oy:llä ei ole kuluttajasuojalain mukaan velvollisuutta eritellä kiinteähintaisen lisä- ja muutostyön kustannusrakennetta.

Asunto-osakeyhtiön rakennusaikainen hallitus ei käsittele asunnon hallinnan ja yhtiön hallinnon luovutuksen välisenä aikana asunnon omistajan lisä- ja muutostöihin liittyviä lupapyyntöjä. Niihin liittyvät päätökset tekee asumisen aikainen hallitus, joka valitaan noin kolmen kuukauden kuluttua asunto-osakeyhtiön valmistumisesta.

## YHTEYSTIEDOT

Sisustusmateriaaleihin liittyvissä asioissa sinua palvelee muutostyöinsinööri Hannele Leppäniemi, p. 040 869 0970, [hannele.leppaniemi@yit.fi](mailto:hannele.leppaniemi@yit.fi).

Materiaalimallit on nähtävillä asuntomyynnissä ja sinua palvelevat myyntineuvottelijat Anne Haapala, p. 040 869 0922, [anne.haapala@yit.fi](mailto:anne.haapala@yit.fi).  
Raija Koistinen, p. 040 519 6000, [raija.koistinen@yit.fi](mailto:raija.koistinen@yit.fi).

Uuden YIT Kotisi projektipäällikkö on Jani Lahti (p. 040 840 3051), [jani.p.lahti@yit.fi](mailto:jani.p.lahti@yit.fi). Hän vastaa kokonaissuunnitteluun liittyviin kysymyksiin.

Rakennuttaja-asiamies on Minna Marttila-Tornio (p. 050 5600 385), [minna.marttila-tornio@yit.fi](mailto:minna.marttila-tornio@yit.fi). Hän vastaa asunto-osakeyhtiön hallinnollisista asioista.

## AIKATAULUT

### Runkovaiheen muutokset 1

	3-7 krs	8-12 krs
Tilaus viimeistään	9.1.2018	13.4.2018
Selvitetään asuntokohtaisesti. Ota tarvittaessa yhteyttä mahdollisimman pian muutostyöinsinööriin.		
<ul style="list-style-type: none"><li>- Sähkö- ja vesipisteiden muutokset ja lisäykset kantavassa rungossa</li><li>- Viemärisiirrot</li></ul>		

### Runkovaiheen muutokset 2

	3-7 krs	8-12 krs
Tilaus viimeistään	20.3.2018	24.4.2018
<ul style="list-style-type: none"><li>- Kevyiden väliseinien ja alakattojen muutokset</li><li>- Kalustemuutokset jotka vaikuttavat sähköpisteisiin ja väliseiniin</li><li>- Kevyiden väliseinien vahvistukset</li><li>- Sähköpisteiden muutokset ja lisäykset kevyissä väliseinissä</li><li>- Saunan valokuidut ja kiuasmuutokset ohjauspaneelilla</li><li>- Liune -väliovet</li><li>- Pyyhekuivaimet</li></ul>		

### Sisätyövaiheen muutokset 1

	3-7 krs	8-12 krs
Tilaus viimeistään	23.4.2018	14.5.2018
<ul style="list-style-type: none"><li>- Kalustemuutokset ja kalusteisiin vaikuttavat kodinkonemuutokset</li><li>- Laattamuutokset</li><li>- LVI-kalusteet</li><li>- Sävymaalaukset ja erikoispintakäsittelyt</li><li>- Väliovet</li><li>- Parketit</li><li>- Saunan sävy-, paneeli- ja laudemutokset</li></ul>		

### Sisätyövaiheen muutokset 2

	3-7 krs	8-12 krs
Tilaus viimeistään	1.8.2018	1.9.2018
<ul style="list-style-type: none"><li>- Kodinkonemuutokset, jotka eivät vaikuta kalusteisiin</li><li>- Suihkuseinämuutokset</li><li>- Parvekkeen ritilät, terassimatto sekä säteilylämmittimet</li><li>- Varusteet ja koukustot</li><li>- Turvalukot ja ovisilmät</li></ul>		

## Keittiön välitilaan led-valonauha

**Led-valonauha (Novart Petra)**

- Asennetaan yläkaappien pohjaan etureunaan keittiön suunnitelman mukaisten valaisimien tilalle.
- Väriämpötila 3300 K / 3800 K
- Asennetaan alumiinisen asennuslistan sisään
- Voidaan asentaa myös astiakuivauskaapin pohjaan P-luokitus IP65.
- Valaistusta varten keittiöön asennetaan ylimääräinen kytkin

**MINI2 pistorasia (Lapetek)**

- Keittiön led-valonauhamuutoksessa välitilaan asennetaan Mini2-pistorasioita suunnitelman mukaisten valaisimien pistorasioiden määrän verran.
- 2-osainen pistorasia
- Väri: RST tai valkoinen

## Spottivalaisimet

**Led valaistus**

- Alaslaskettuun kattoon asennetaan tilaan sopiva määrä ledvalaisimia.
- malli, väri, himmennys ja suunnattavuus tarkennetaan tilauksen yhteydessä.
- Kuvassa Lumiance Trend Swing suunnattava ledvalaisin, harjattu alumiini.
- Tiloissa joissa alaslaskua ei ole, alaslasku mahdollinen hintaan 68 €/m2. Kysy lisää muutostyöinsinööriiltä.

## Lisäkaluste Klaffikaappi (Novart Petra)

**Klaffikaappi ja klaffipussi**

- Ylöstaittuva, tilaa säästävä ruokailukaluste.
- Kaapin koko: 839 mm x 223 mm x 1248 mm.
- Tason koko: 796 mm x 972 mm x 20 mm.
- Tason korkeus lattiasta 720 mm.
- Kaapin väri: valkoinen tai musta
- Klaffipussi, väri musta



KEITTIÖKALUSTEIDEN OVIEN VAIHTO ERI HINTARYHMÄÄN (Novart Petra)

Hintaryhmä 5

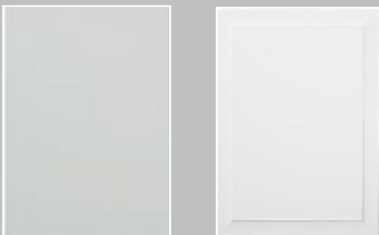

**Milka 965**

- kaikki mattaväriilliset
- maalattu mdf 19 mm

**Nadia 931**

- väri valkoinen
- maalattu viistokeilaus mdf 19 mm



**Fanni 165**

- väri vanha tammi, puukuvio
- reunanauha oven värinen
- mikrolaminaatti 19 mm

**Riia 167**

- väri tummanruskea, puusyy
- reunanauha abs, oven sävy
- mikrolaminaatti 19 mm

Hintaryhmä 8



**Kiia 955**

- kaikki mattaväriilliset
- maalattu mdf 19 mm, alumiiniprofiilivedin

**Taru 365**

- väri valkoinen
- laminaatti / lakattu tammilista



**64**

- kirkas lasiovi 6 mm
- vedin CRLA, kromi

**Essi 271**

- väri valkoinen
- maalattu mdf
- vedinura

Hintaryhmä 7



**Helka X 162 AL**

- harmaa puu
- mikrolaminaatti mdf 19 mm
- alumiiniprofiilivedin

**Sandra 651**

- väri valkoinen
- maalattu mdf peiliovi 19 mm

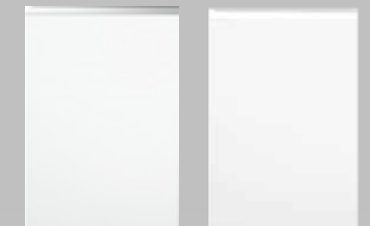

**Kiia 951**

- väri valkoinen, matta
- maalattu mdf 19 mm
- alumiiniprofiilivedin

**Kiia 95W**

- väri valkoinen, matta
- maalattu mdf 19 mm
- valkoinen profiilivedin

Hintaryhmä 9



**NCS -väri**

- erikoisväri Novartin ncs-väreistä, matta
- maalattu mdf 19 mm
- esim. ovimallit Milka ja Tiber



**Arlena 429**

- luonnonväri
- tammiviilu mdf 17 mm

**Iida 449**

- luonnonväri
- tammipeiliovi

KEITTIÖKALUSTEIDEN OVIEEN JA VALOLISTOJEN VAIHTO ERI HINTARYHMÄÄN (Novart Petra)

Hintaryhmä 11



- Arlena 433**
- väri harmaa
  - tammiviilu mdf 17 mm
- lida 453**
- väri harmaa
  - tammipeiliovi

Hintaryhmä 15



- Elena 79S**
- valkaistu tammi
  - tammipeiliovi

Hintaryhmä 13

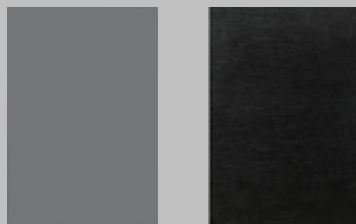

- Milka**
- kaikki kiiltävät värit
  - kiiltävä maalattu mdf 19 mm
- Arlena 43B**
- väri petsattu musta
  - tammiviilu mdf 16 mm

Hintaryhmä 16



- Ella 40SA**
- alumiinikehys
  - savulasi



- Arlena 43S**
- väri valkaistu tammi
  - tammiviilu mdf 16 mm

VALOLISTAT LD24

Hintaryhmä 2 - 3



**Tammi melamiini 2/TM**



**Musta maalattu 3/M3**

Hintaryhmä 15



- Kiia**
- kaikki kiiltävät värit
  - kiiltävä maalattu mdf 19 mm
  - alumiiniprofiilivedin
- 95WM**
- väri kiiltävä valkoinen
  - maalattu mdf 19 mm
  - valkoinen profiilivedin

Hintaryhmä 4 - 6

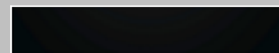

**Tammiviilu musta 5/VB**



**Tammiviilu 4/VL**



KEITTIÖKALUSTEIDEN VETIMIEN VAIHTO ERI HINTARYHMÄÄN (Novart Petra)

Hintaryhmä 1



SD9, SD12, SD16



S12D  
(S19D hintaryhmä 2, S25D hintaryhmä 3)



BK12, BK19  
(BK25, BK44 hintaryhmä 3)



WK12, WK19  
(WK44 hintaryhmä 3)



SR12, SR19  
(SR25 hintaryhmä 2, SR44 hintaryhmä 3)



T19



SC12



BRN, TIN, RSN

Hintaryhmä 2



SL4, SL13  
(SL23 hintaryhmä 2, SL43 hintaryhmä 3)

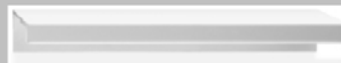

WL4, WL13  
(WL23 hintaryhmä3, WL43 hintaryhmä3)



AL4, AL13, AL23 (HR3), AL43 (HR3)  
(AL23 hintaryhmä 3, AL43 hintaryhmä 3)



ST16



CK16

Hintaryhmä 3



SU12, SU19



SA16



CH16



TL16

KEITTIÖN TYÖPÖYTÄTASON VAIHTO (Novart Petra)

LAMINAATTITYÖPÖYTÄTASOT

Hintaryhmä 4 tai 14

Hintaryhmä 4, paksuus 30 mm

Hintaryhmä 14, paksuus 40 mm



**BS betonivalu (600) 30 mm, HR4**

- BSABS-reunanauhalla

**BS betonivalu (600) 40 mm, HR14**

- BSABS-reunanauhalla



**AT antiikki tammi (571) 30 mm, HR4**

- ATABS-reunanauhalla

**AT antiikki tammi (571) 40 mm, HR14**

- ATABS-reunanauhalla



**WL vaalea puu (578) 30 mm, HR4**

- WLABS-reunanauhalla

**WL vaalea puu (578) 40 mm, HR14**

- WLABS-reunanauhalla



**WD tumma puu (579) 30 mm, HR4**

- WDABS-reunanauhalla

**WD tumma puu (579) 40 mm, HR14**

- WDABS-reunanauhalla



**TH harmaa tammi (599) 30 mm, HR4**

- THABS-reunanauhalla

**TH harmaa tammi (599) 40 mm, HR14**

- THABS-reunanauhalla



**RC musta puu (604) 30 mm, HR4**

- RCABS-reunanauhalla

**RC musta puu (604) 40 mm, HR14**

- RCABS-reunanauhalla



**ON luonnontammi (607) 30 mm, HR4**

- ONABS-reunanauhalla

**ON luonnontammi (607) 40 mm, HR14**

- ONABS-reunanauhalla

Tason värisellä reunanauhalla

MASSIIVITYÖPÖYTÄTASOT

Hintaryhmä 10 ja 11

Paksuus 30 tai 40 mm, öljytty

Reunamuoto RM1, RM2 tai RM3

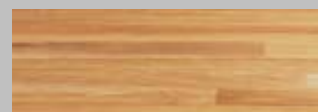

**Tammi MASTA 30 mm, HR10**

**Tammi MTA 40 mm, HR10**



**Kirsikka MASKI 30 mm, HR10**

**Kirsikka MKI 40 mm, HR11**



**Pähkinä MASNU 30 mm, HR11**

**Pähkinä MNU 40 mm, HR11**

Yli 3 m pitkien työpöytäsojen  
jatkokohdat selvittävä keittiökohtaisesti.

KEITTIÖN TYÖPÖYTÄTASON VAIHTO LUONNONKIVITASOON - Toteutetaan saumalla, mikäli työtason pituus ylittää 3,2 m

Hintaryhmä 1



**Royal Beige**

- paksuus 30 mm
- suorapyörästetty reunahionta, R= 5mm
- alkuperämaa: Italia

Hintaryhmä 3



**Labrador Vaalea**

- paksuus 30 mm
- suorapyörästetty reunahionta, R= 5mm
- alkuperämaa: Norja

Hintaryhmä 2



**Kurun harmaa**

- paksuus 30 mm
- suorapyörästetty reunahionta, R= 5mm
- alkuperämaa: Suomi



**Galaxy Silver**

- paksuus 30 mm
- suorapyörästetty reunahionta, R= 5mm
- alkuperämaa: Intia

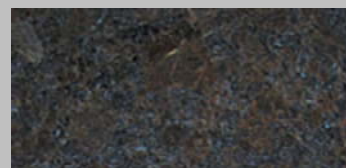

**Mocca**

- paksuus 30 mm
- suorapyörästetty reunahionta, R= 5mm
- alkuperämaa: Intia

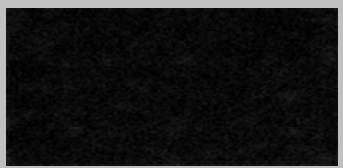

**Musta**

- paksuus 30 mm
- suorapyörästetty reunahionta, R= 5mm
- alkuperämaa: Intia

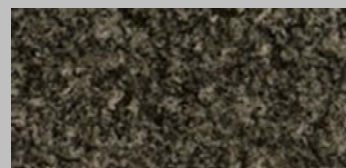

**Nero Afica (Rustenburg)**

- paksuus 30 mm
- suorapyörästetty reunahionta, R= 5mm
- alkuperämaa: Etelä-Afrikka

Hintaryhmä 4



**Galaxy Black**

- paksuus 30 mm
- suorapyörästetty reunahionta, R= 5mm
- alkuperämaa: Intia

**Mattapinta**



**Gris Expo Suede**

- paksuus 30 mm
- suora reunahionta, yläsärmässä 3mm viiste

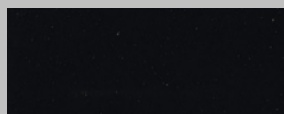

**Negro Tebas Suede**

- paksuus 30 mm
- suora reunahionta, yläsärmässä 3mm viiste

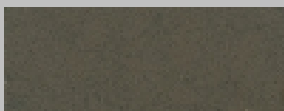

**Amazon Suede**

- paksuus 30 mm
- suora reunahionta, yläsärmässä 3mm viiste

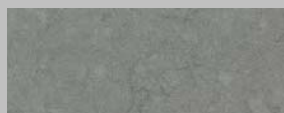

**Cygnus Suede**

- paksuus 30 mm
- suora reunahionta, yläsärmässä 3mm viiste

**Kiillotettu pinta**



**Blanco Norte**

- paksuus 30 mm
- suora reunahionta, yläsärmässä 3mm viiste



**Negro Tebas**

- paksuus 30 mm
- suora reunahionta, yläsärmässä 3mm viiste



**Aluminio Nube**

- paksuus 30 mm
- suora reunahionta, yläsärmässä 3mm viiste



**Blanco Maple**

- paksuus 30 mm
- suora reunahionta, yläsärmässä 3mm viiste

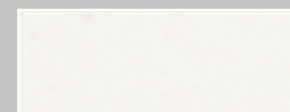

**Blanco Zeus**

- paksuus 30 mm
- suora reunahionta, yläsärmässä 3mm viiste

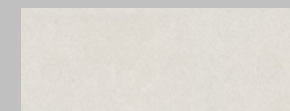

**Yukon**

- paksuus 30 mm
- suora reunahionta, yläsärmässä 3mm viiste

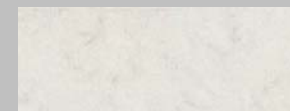

**Lagoon**

- paksuus 30 mm
- suora reunahionta, yläsärmässä 3mm viiste

## KEITTIÖN ALLAS, VIHANNESKORI

### Allasvaihtoehto (Lapetek)



#### BlancoClaron 500-U tai 400-U

- leveys 540 tai 440 mm
- allasyvyys 190 mm
- alta kiinnitettävä
- kulmissa R10
- väri: RST
- allas sisältyy kivi-/komposiittitason hintaan

**Tarkistettava keittiökohtaisesti, että altaan ja seinän / altaan ja tason reunan väliin jää riittävästi tilaa.**



#### BlancoAndano 500-IFA tai 400-IFA

- leveys 500 tai 400 mm
- allasyvyys 190 mm
- työpöytään päältäpäin asennettava
- väri: RST

### Vihanneskori lautastelineellä



#### Blanco vihanneskori ja lautasteline

- Yleismalli, altaan mitat täytyvät olla vähintään 308 x 405 x 133 mm.

### Allasvaihtoehto (Lapetek)



#### BlancoDalago 6

- työpöytään päältäpäin asennettava
- lähes naarmuuntumaton
- sopii laminaattitasoihin

- väri vaihtoehdot:

- helmenharmaa
- alumetallic (harmaa)
- anthrazit (musta)

**Sopivuus tarkistettava keittiökohtaisesti.**



## KODINKONEET

### Astianpesukone, kalustepeitteinen (AEG)



#### F55340VI1, leveys 60 cm

- AutoOff
- Pro 70°C, 30 min 60°C, AutoSense 45-70°C
- ajansäästötoiminto
- äänitaso 44 dB(A)
- ajastin 1-24 tuntia
- digitaalinäyttö

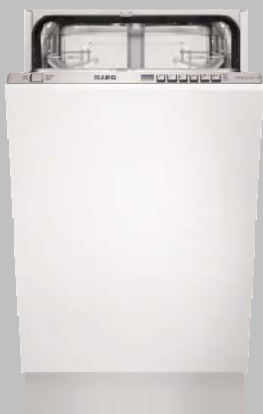

#### F65412VI0P, leveys 45 cm

- ProClean
- AutoOff
- Pro 70°C, 30 min 60°C, AutoSense 45-70°C, Lasipesu 45°C
- äänitaso 46 dB(A)
- ajastin 1-24 tuntia
- lattiaan heijastuva merkkivalo

### Jääkaappipakastin, kalustepeitteinen (AEG)



#### SCT71800S1

- kalusteisiin sijoitettava
- DynamicAir
- No Frost -automaattisulatus pakastimessa
- A+ -energialuokka
- turvalasihyllyt
- korkeus 177,2 cm

### Jääkaappi, kalustepeitteinen (AEG)

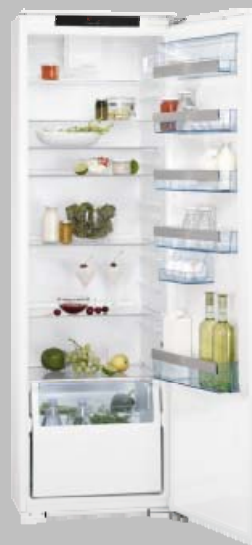

#### AGN71800S1

- NoFrost
- elektroninen lämpötilanohjaus
- pikapakastus,
- LED-valaistus
- lasihyllyt
- energialuokka A+
- läpinäkyvät pakastuslaatikot
- korkeus 178 cm
- väri: valkoinen

## KODINKONEET

### Pakastinkaappi, kalustepeitteinen (AEG)



#### SKD71800S1

- digitaalinäyttö tarkkaan lämpötilansäätöön
- LED-valaistus
- energialuokka A+
- käyttötilavuus 330 litraa
- täysintegoitu Door On Door -asennuksella
- väri: valkoinen

### Pakastinkaappi (AEG)



#### A62710GNW1

- energia luokka: A+
- käyttötilavuus: 229 litraa
- automaattinen pikapakastus
- LCD-näyttö yläpaneelissa
- led-valaistus
- elektroninen lämpötilanohjaus
- automaattinen sulatus
- No Frost
- korkeus: 185 cm
- väri: valkoinen

### Jääkaappi (AEG)



#### S84020KMW0

- energia luokka: A++
- käyttötilavuus: 381 litraa
- Coolmatic-pikakylmennys
- LCD-näyttö yläpaneelissa
- led-valaistus
- turvalasihyllyt
- automaattinen sulatus
- korkeus: 185cm
- väri: valkoinen

### Jääkaappi (AEG)



#### S84020KMX0

- energia luokka: A++
- käyttötilavuus: 381 litraa
- Coolmatic-pikakylmennys
- LCD-näyttö yläpaneelissa
- led-valaistus
- turvalasihyllyt
- automaattinen sulatus
- korkeus: 185cm
- väri: teräs

## KODINKONEET

### Pakastinkaappi (AEG)



#### A62710GNX1

- energia luokka: A+
- käyttötilavuus: 229 litraa
- automaattinen pikapakastus
- LCD-näyttö yläpaneelissa
- led-valaistus
- elektroninen lämpötilanohjaus
- automaattinen sulatus
- No Frost
- korkeus: 185cm
- väri: teräs

*(No Frost-tekniikka kierättää kylmää ilmaa pakastimissessa, jolloin ruuat eivät huuруstu, eikä pakastinlokeroihin synny jääkerrosta.)*

### Keittitaso (AEG)

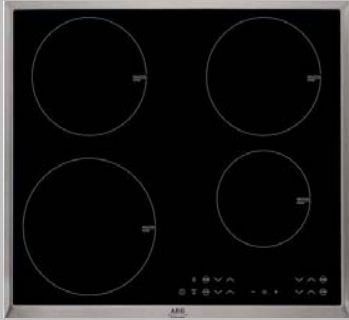

#### HK634200XB

- Keraaminen induktiokeittotaso
- teräskehys
- hipaisukytkimet
- PowerBooster -toiminto kaikille keittoalueille
- Stop+Go toiminto vähentää keittoaluiden tehon lämpinäpito-teholle
- ajastin
- hälytysajastin
- turva-ajastin
- lapsilukitus
- leveys: 60cm

### Keittotaso (AEG)

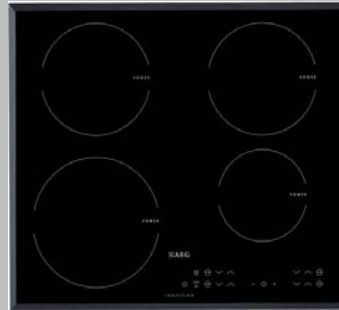

#### HK634200FB

- Keraaminen induktiokeittotaso
- viistoreuna
- hipaisukytkimet
- PowerBooster -toiminto kaikille keittoalueille
- Stop+Go toiminto vähentää keittoaluiden tehon lämpinäpito-teholle
- ajastin
- hälytysajastin
- turva-ajastin
- lapsilukitus
- leveys: 60cm

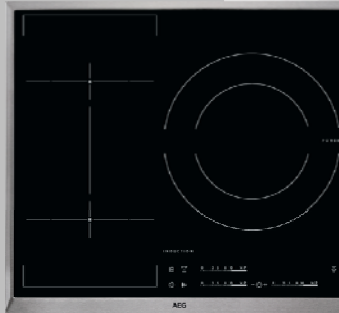

#### HKL65310XB

- Keraaminen induktiokeittotaso
- teräskehys
- 3-alueinen induktiotaso
- 3-vaiheinen jälkilämmön merkkivalo
- PowerBooster -toiminto kaikille keittoalueille
- Stop+Go toiminto vähentää keittoaluiden tehon lämpinäpito-teholle
- liukuhipaisukytkimet
- Eko-ajastin
- automaattinen virran katkaisu
- lapsilukitus
- leveys: 60cm



## KODINKONEET

### Kalusteuuni (AEG)



#### BP8500442M

- energialuokka: A+
- monitoimiuuni kiertoilmavastuksella
- pyrolyysipuhdistus
- paistomittari virrankatkaisulla ja aika-arviolla
- uunin lämpötila: 30-300 °C
- hälytysajastin
- ajastusautomaatiikka
- tilavuus: 71 litraa
- Väri: teräs



#### BP8500442W

- energialuokka: A+
- monitoimiuuni kiertoilmavastuksella
- pyrolyysipuhdistus
- paistomittari virrankatkaisulla ja aika-arviolla
- uunin lämpötila: 30-300 °C
- hälytysajastin
- ajastusautomaatiikka
- tilavuus: 71 litraa
- Väri: valkoinen

### Mikroaaltouuni, kalusteasennus (AEG)



#### MC1763E-W, valkoinen

#### MC1763E-M, teräs

- Mikroaaltoteho max. 800 W
- Kalusteeseen sijoitettava
- Asennetaan 600 mm leveään seinäkaappiin
- Uunin tilavuus 16,8 l
- Sisätilan mitat (K\*L\*S): 202\*285\*298 mm
- Pyörivän lautasen halkaisija: 272 mm
- Vasemmalle aukeava



#### MC1753E-W, valkoinen

#### MC1753E-M, teräs

- Asennetaan 500 mm leveään seinäkaappiin

(leveys kalustekaavion mukaisesti)

### Liesikupu



#### Ilox Slide 2E

- leveys 600 mm
- etulistan väri / materiaalivaihtoehdot:  
alumiinin harmaa (vakio) tai  
ruostumaton teräs tai valkoinen

## KODINKONEET

### Pesukone (AEG)



#### L8FBK966E

- energialuokka: A+++ -50%
- täyttömäärä: 9 kg
- suurin linkousnopeus: 1600n kierr/min
- ProTex-rumpu
- höyryohjelmia, Eko-pesu
- ÖkolInverter-moottori
- Woolmark Green
- keskikokoinen LCD-näyttö
- äänitaso pesussa 51 dB(A)
- linkousluokka: A
- leveys: 600 mm
- väri: valkoinen

### Pesutornin väliasennussarja (AEG)

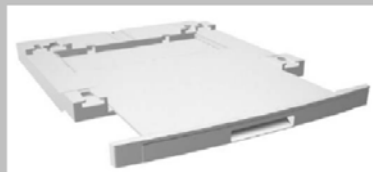

#### STA9

- väliasennussarja hyllyllä
- leveys: 600 mm
- väri: valkoinen

### Kuivausrumpu (AEG)



#### T8DEP845E

- täyttömäärä 8 kg
- energialuokka A++
- ProTex
- lämpöpumpputekniikka
- Inverter-moottori
- Woolmark Blue
- keskikokoinen LCD-näyttö
- LED-sisävalo
- äänitaso 66 dB(A)
- leveys: 600 mm
- väri: valkoinen

### Kuivaava pyykinpesukone (Electrolux)



#### WD42A96160

- täyttömäärä (pesu/kuivaus) 9/6 kg
- energialuokka A pesu+kuivaus
- pesutulosluokka A
- linkousnopeus 1600 k/min
- TimeManager
- Höyryohjelmia
- Inverter-moottori
- LED-sisävalo
- äänitaso 51 dB(A)
- LCD-näyttö
- väri: valkoinen

Tehostesävyideoita



Tikkurila H466



Tikkurila N439



Tikkurila N494



Tikkurila S491

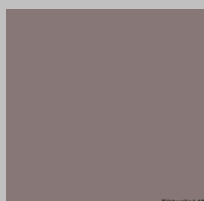

Tikkurila L487

Tikkurila Symphony **H466**

Tikkurila Symphony **N439**

Tikkurila Symphony **N494**

Tikkurila Symphony **S491**

Tikkurila Symphony **L487**

Taulukiskot (Pisla)

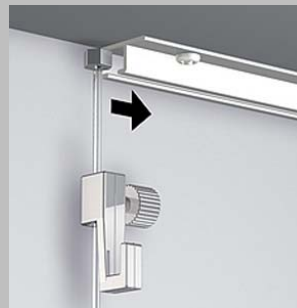

**Easy-kattokiskosetti**

- kiskon väri valkoinen
- Kiskosetti sisältää kiskon 200 cm, kiinnitystarvikkeet, sekä kaksi ripustuskoukkuja vaijerilla (ei sisällä päätytulppia).
- Sijoitus sovitaan tilauksen yhteydessä

**Easy-seinäkiskosetti**

- kiskon väri valkoinen tai harjattu alumiini
- Kiskosetti sisältää kiskon 200 cm, kiinnitystarvikkeet, sekä kaksi ripustuskoukkuja vaijerilla sekä kiskon päätytulpat.
- Sijoitus ja väri sovitaan tilauksen yhteydessä

## ASUNNON YLEISILME

### Parketit (Karelia-Upofloor)



#### Tammi Electric Light

- 3-sauvalauta
- petsattu, harjattu, väriöljytty
- jalkalistat valkoiseksi maalattua puuta

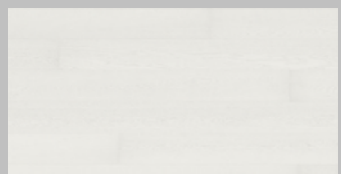

#### Tammi Story Sugar 188

- 1-sauvalauta
- lakattu
- reunaviistetty
- jalkalistat valkoiseksi maalattua puuta

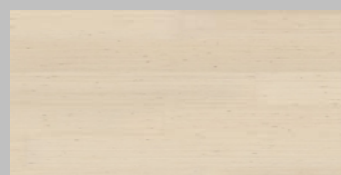

#### Saima Lumi

- pystyviilurakenne, leveys 188
- valkomattalakattu koivu
- jalkalistat valkoiseksi maalattua puuta



#### Tammi Kartano Natur Vanilla Matt 138

- 1-sauvalauta
- valkolakattu
- jalkalistat sävytetty värikoodilla VC1636+VL



#### Tammi Kartano Natur Matt 138

- 1-sauvalauta
- mattalakattu
- jalkalistat sävytetty värikoodilla LV1114



#### Tammi Kartano Stonewashed Ivory 188

- 1-sauvalauta
- harjattu ja öljytty
- jalkalistat sävytetty mahdollisimman lähelle parketin sävyä tai valkoinen.

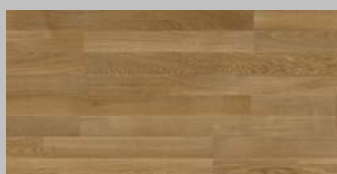

#### Tammi Natur 2S

- 2-sauvalauta
- lakattu
- jalkalistat sävytetty mahdollisimman lähelle parketin sävyä tai valkoinen.

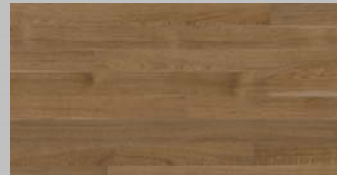

#### Tammi Kartano Natur Antique 138

- 1-sauvalauta
- antiikkiöljytty
- jalkalistat sävytetty mahdollisimman lähelle parketin sävyä tai valkoinen.

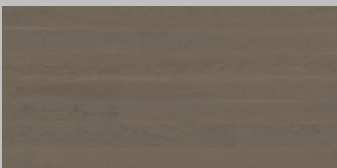

#### Tammi Kartano Rock Salt 138

- 1-sauvalauta
- petsattu ja lakattu
- jalkalistat sävytetty mahdollisimman lähelle parketin sävyä tai valkoinen.

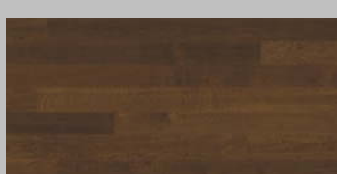

#### Tammi Kartano Black Pepper 188

- 1-sauvalauta
- petsattu ja lakattu
- jalkalistat sävytetty mahdollisimman lähelle parketin sävyä tai valkoinen.

## PESUTILAT

### Pyyhekuivaaja (Rej Design)



#### Tango EH 50744

- sähkötoiminen, kiinteä liitäntä
- kromattu
- on/off katkaisija
- koko 500x740 mm
- paikka suunniteltava kylpyhuonekohtaisesti

#### Tango EH 50130

- sähkötoiminen, kiinteä liitäntä
- kromattu
- on/off katkaisija
- koko 500x1300 mm
- paikka suunniteltavakylpyhuonekohtaisesti

### Sadesuihkuhana (Mora)



#### INXX Shower System S5

- suihkusekoittaja 702616
- suihkuseti S5 MA 130008
- sisältää: yläsuihkun (siivilän Ø 250 mm) ja käsisuihkun
- ei sisällä vesihanaa
- kromattu suihkuletku 1750 mm
- energiaa ja vettä säästävä: käsisuihku 9 l/min, kattosuihku 12 l/min

### Varusteet (Pisla)



#### Tiger Melbourne pyyhetanko

- 56x9x4 cm
- harjattu rst 2736.09
- kromi 2736.03



#### Tiger Melbourne hylly

- 57x14x4 cm
- kromi 2734.03
- rst 2734.09



#### Tiger Melbourne koukusto

- 2746.03 kromi
- 2746.09 rst



#### Tiger Melbourne wc-harjateline

- kromi 2749.03
- rst 2749.09

## PESUTILAT

### Varusteet (Pisla)



**Tiger Boston wc-paperiteline**  
• harjattu rst 3090



**Tiger Boston koukkuista**  
• 19,5x5x6 cm  
• harjattu rst 3098



**Tiger Boston iso koukku**  
• harjattu rst 3096

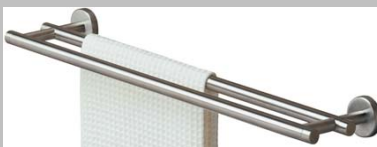

**Tiger Boston pyyhetanko**  
• 58x5x13 cm  
• harjattu rst 3087

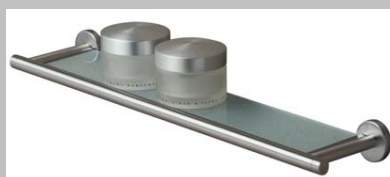

**Tiger Boston hylly**  
• 58x5x13 cm  
• harjattu rst 3084

### Varusteet (Pisla)



**Tiger Boston saippua-annostelija**  
• harjattu rst 3085



**Tiger Boston hammasmuki 1-os**  
• harjattu rst 3076



**Tiger Boston hammasmuki 2-os**  
• harjattu rst 3077



**Tiger Boston wc-harjateline**  
• harjattu rst 3099

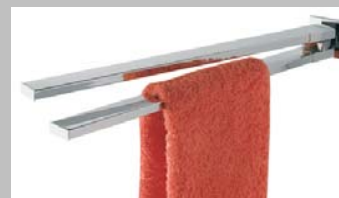

**Items pyyheoksa**  
• 5x5x47 cm  
• kromi 11001300  
• rst 11001320

## PESUTILAT

### Suihkuseinä (Hietakari)



#### Infinia 222 suihkuseinä

- kaareva kääntyvä suihkuseinä
- 6 mm karkaistu kirkas lasi
- lasin väri: kirkas, savu, chinchilla, maito
- alumiinirungon väri: valkoinen, kiiltävä, harmaa tai musta
- leveys 540 - 740 mm
- lasin korkeus 1900 mm

*Kuvat viitteellisiä, ei kohteesta.*

### Suihkunurkka (Hietakari)



#### Infinia 212x212 suihkunurkka

- suorakulmainen suihkunurkka (SOxSO)
- saranaovent
- lasin väri: kirkas, savu, chinchilla, maito
- alumiinirungon väri: valkoinen, kiiltävä, harmaa tai musta
- korkeus 1900 mm
- leveys tarkastettava kylpyhuonekohtaisesti

*Kuvat viitteellisiä, ei kohteesta.*

### Suihkunurkka (Hietakari)



#### Infinia 222x222 suihkunurkka

- kaareva suihkunurkka (POxPO)
- saranaovent
- lasin väri: kirkas, savu, chinchilla, maito
- alumiinirungon väri: valkoinen, kiiltävä, harmaa tai musta
- korkeus 1900 mm
- leveys tarkastettava kylpyhuonekohtaisesti

*Kuvat viitteellisiä, ei kohteesta.*

## SAUNA

### Saunan valaistus

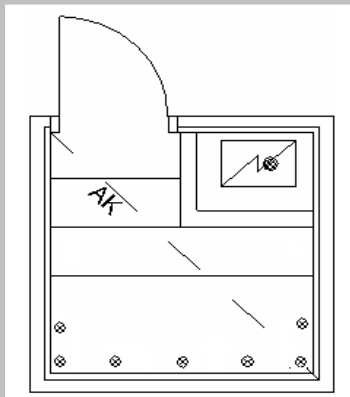

#### Cariitti VP33-S832, valokuidut 7+1 kpl

- asennus kattoon
- kiukaan päällä olevassa kuidussa linssi



#### Cariitti VPL30-G211, valokuidut 10+1 kpl

- asennus ylälauteen alapuolelle 5kpl ja selkänojan yläosaan 5 kpl
- kiukaan päällä olevassa kuidussa linssi

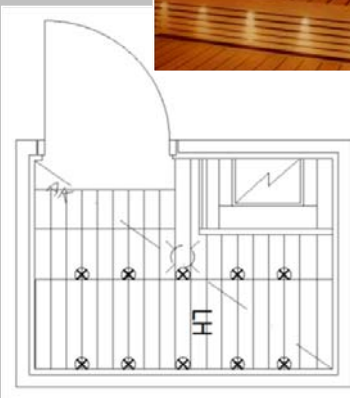

*Kuvat ovat periaatekuvia valojen sijoittelusta.*

### Pilarikiuas (Harvia)



#### Cilindro PC66E -pilarikiuas

- väri teräs
- Teho 6,6 kW
- Erillinen ohjauskeskus ja tehoyksikkö
- Leveys 255 mm, korkeus 1340 mm
- kiukaassa teräksinen suojaseinä
- sopii erinomaisesti seinämällin kiukaan tilalle myös pieniin saunoihin.



#### Ohjauskeskus + tehoyksikkö

- Ohjauskeskus asennetaan saunan seinälle
- Leveys 147 mm, korkeus 50 mm, syvyys 30 mm



## SAUNA

### Selkänoja ja lauteen väliritilä



#### Lauteen väliritilä ja selkänoja

- lauteen selkänoja 90+40+40+90
- lauteen väliritilä
- lauteet alkuperäisen suunnitelman mukaisesti (kuva viittellinen)
- materiaali: haapa tai tervaleppä

### Seinäkaide

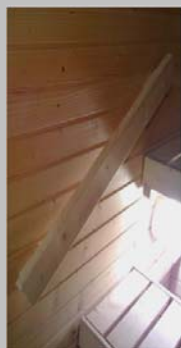

#### Lauteen seinäkaide

- saunan seinälle kiinnitetään tukikaide helpottamaan lauteille nousemista
- materiaali: kuusi, haapa tai tervaleppä

### Askeljakkara



#### Saunan askeljakkara kahdella askelmalla

- materiaali: haapa tai tervaleppä

*Kuvat viitteellisiä, ei kohteesta.*

VÄLIOVET (Esim. Jeld-Wen ovimallit. Ovitoimittaja tarkentuu myöhemmin)

Väliovet (JELD-WEN)



**Style 1**

- kennorakenteinen muotoonpuristettu 3-peilinen ovi



**Style 2**

- kennorakenteinen muotoonpuristettu 6-ruutuinen lasiovi kirkaalla lasilla.

Väliovet (JELD-WEN)



**Trend 301**

- massiivinen puukuitukomponenteista tehty suoralinjainen 1-peilinen ovi



**Trend 302K/S**

- massiivinen puukuitukomponenteista tehty suoralinjainen 1-peilinen lasiovi
- kirkaalla(K) tai satiinilasilla(S)

Huomioithan, että parvekkeen sisäovea sekä pari- ja liukuovia ei saa lasiovena.

## PARVEKE

### Parvekkeen puuritulät



#### Rullattava lattiaritilä

- lämpökäsitelty mänty, 19x92 mm
- sävy: ruskea

### Infralämmittimet



#### Frico CIR-110 1000W

- asennetaan pinta-asennuksena
- ajastimella
- pituus: 1260 mm
- Huomioi tilausaika jo runkovaiheessa

### Parvekekaihtimet



#### Parvekekaihdinverhot

- Visor Queen, väri harmaa
- turvalliset, myönnetty Öko-Tex –sertifikaatti
- kestävät ja vesipestävät
- tarjottu ylälaseihin



# Lisähintaiset muutostyöt – tilauslomake

Asunto Oy Oulun Pillipiipari

22.5.2017



[yitkoti.fi](http://yitkoti.fi)

<b>VALMIIKSI HINNOITELLUT MUUTOSTYÖVAIHTOEHDOT</b>							
<b>RUNKOVAIHEEN MUUTOKSET</b>							
<b>Pistorasioiden lisääminen</b>		<b>Tilaus viimestään: 20.3.2018 (3-7 krs) ja 24.4.2018 (8-12 krs)</b>					
2-osaisen pistorasian lisääminen kevyeen väliseinään, €/kpl		145 €					
Tietoliikenneasian lisääminen kevyeen väliseinään, €/kpl		240 €					
Antennirasian lisääminen kevyeen väliseinään, €/kpl		180 €					
<b>Pistorasioiden siirtäminen</b>		<b>Tilaus viimestään: 20.3.2018 (3-7 krs) ja 24.4.2018 (8-12 krs)</b>					
2-osaisen pistorasian siirtäminen kevyessä väliseinässä, €/kpl		36 €					
Tietoliikenneasian siirtäminen kevyessä väliseinässä, €/kpl		36 €					
Antennirasian siirtäminen kevyessä väliseinässä, €/kpl		36 €					
<b>Valokytkinten muutokset</b>		<b>Tilaus viimestään: 20.3.2018 (3-7 krs) ja 24.4.2018 (8-12 krs)</b>					
Valokytkimen vaihto liiketunnistinkytkimeksi, €/kpl		156 €					
Valokytkimen vaihto LED-säätimeksi (2-100VA), €/kpl		193 €					
Pistorasia muutetaan USB-latausasemaksi kahdella USB-A liittimellä, 2X0,7 A, €/kpl		144 €					
<b>Kevyen väliseinän vahvistus taulu-TV:tä varten</b>		<b>Tilaus viimestään: 20.3.2018 (3-7 krs) ja 24.4.2018 (8-12 krs)</b>					
Kevyt väliseinä vahvistetaan maksimimitoiltaan 120 cm x 120 cm:ä kokoiselta alueelta. Vahvistuksen sijainti sovitaan muutostyöinsinöörin kanssa.		150 €					
<b>Keittiön välitilavalaisimet ja pistorasiamuutos</b>		<b>Tilaus viimestään: 20.3.2018 (3-7 krs) ja 24.4.2018 (8-12 krs)</b>					
LED-nauha + Mini2 -pistorasiat, erillisellä kytkimellä		Asuntokohtainen tarjouspyyntö					
<b>Spottivalaisimet (Lumiance)</b>		<b>Tilaus viimestään: 20.3.2018 (3-7 krs) ja 24.4.2018 (8-12 krs)</b>					
Alaslaskettuun kattoon asennetaan Lumiance Trend Swing, €/3 kpl spottivalaisimia.		435 €					
Tilaan tehdään alaslasku spottivalaisimille		68 €/neliö					
<b>LISÄKALUSTE</b>							
<b>Klaffikaappi (Novart Petra)</b>		<b>Tilaus viimestään: 23.4.2018 (3-7 krs) ja 14.5.2018 (8-12 krs)</b>					
Klaffikaappi valkoinen ja klaffipussi, €/kpl		950 €					
Klaffikaappi musta ja klaffipussi, €/kpl		950 €					
<b>KEITTIÖ</b>							
<b>Keittiön ovimallimuutos (Novart Petra)</b>		<b>Tilaus viimestään: 23.4.2018 (3-7 krs) ja 14.5.2018 (8-12 krs)</b>					
Hintaryhmä 4-5 Ilmoita valitsemasi ovimalli:							
Hintaryhmä 7 Ilmoita valitsemasi ovimalli:		Asuntokohtainen tarjouspyyntö					
Hintaryhmä 8 Ilmoita valitsemasi ovimalli:							
Hintaryhmä 9 Ilmoita valitsemasi ovimalli:							
Hintaryhmä 11 Ilmoita valitsemasi ovimalli:							
Hintaryhmä 13 Ilmoita valitsemasi ovimalli:							
Hintaryhmä 15 Ilmoita valitsemasi ovimalli:							
Hintaryhmä 16 Ilmoita valitsemasi ovimalli:							

<b>Keittiön kokosävyrungot (Novart, Petra)</b>		<b>Tilaus viimeistään: 23.4.2018 (3-7 krs) ja 14.5.2018 (8-12 krs)</b>					
Melamiinipinnoitetut, värit Tammi TA, Pähkinä NU, Harmaa HM, Tammi valkoinen TV. <b>Ilmoita rungon väri:</b>		Asuntokohtainen tarjouspyyntö					
<b>Vedinmuutos (Novart, Petra), hinta sis. vetimen asennuksen vaakaan</b>		<b>Tilaus viimeistään: 23.4.2018 (3-7 krs) ja 14.5.2018 (8-12 krs)</b>					
Hintaryhmä 1 (koko asunto)		60 €					
Hintaryhmä 2 (keittiö)		120 €					
Hintaryhmä 2 ( kokoasunto)		180 €					
Hintaryhmä 3 (keittiö)		300 €					
Hintaryhmä 3 (koko asunto)		450 €					
<b>Valolistamuutos (Novart, Petra)</b>		<b>Tilaus viimeistään: 23.4.2018 (3-7 krs) ja 14.5.2018 (8-12 krs)</b>					
Hintaryhmä 1-3 <b>Ilmoita valolistan väri:</b>		50 €					
Hintaryhmä 4-5 <b>Ilmoita valolistan väri:</b>		110 €					
<b>Keittiön työtason muutos (Novart, Petra)</b>		<b>Tilaus viimeistään: 23.4.2018 (3-7 krs) ja 14.5.2018 (8-12 krs)</b>					
Keittiön laminaattityöpöytätaaso vaihdetaan taivereunaiseen laminaattitasoon. Taso TK60, 30 mm. <b>Ilmoita tason väri:</b>		35 €					
Keittiön laminaattityöpöytätaaso vaihdetaan toiseen ABS-reunanauhaiseen laminaattitasoon. Taso TK60, 30 mm. <b>Ilmoita tason väri:</b>		35 €					
Keittiön laminaattityöpöytätaaso vaihdetaan taivereunaiseen laminaattitasoon. Taso TK60, 40 mm. <b>Ilmoita tason väri:</b>		211 €					
Keittiön laminaattityöpöytätaaso vaihdetaan toiseen ABS-reunanauhaiseen laminaattitasoon. Taso TK60, 40 mm. <b>Ilmoita tason väri:</b>		211 €					
<b>Laminaattitason muutos massiivipuutasoksi (Novart)</b>		<b>Tilaus viimeistään: 23.4.2018 (3-7 krs) ja 14.5.2018 (8-12 krs)</b>					
Hintaryhmä 10. Tammi 30 mm tai 40 mm tai kirsikka 30 mm. <b>Ilmoita valitsemasi taso:</b>		Asuntokohtainen tarjouspyyntö					
Hintaryhmä 11. Kirsikka 40 mm, pähkinä 30 mm tai 40 mm. <b>Ilmoita valitsemasi taso:</b>		Asuntokohtainen tarjouspyyntö					
<b>Laminaattitason muutos kivasoksi 30 mm. Allas: BlancoClaron 500-U tai BlancoClaron 400-U (Lapetek)</b>		<b>Tilaus viimeistään: 23.4.2018 (3-7 krs) ja 14.5.2018 (8-12 krs)</b>					
Hintaryhmä 1. <b>Ilmoita valitsemasi kivi:</b>							
Hintaryhmä 2. <b>Ilmoita valitsemasi kivi:</b>		Asuntokohtainen tarjouspyyntö					
Hintaryhmä 3. <b>Ilmoita valitsemasi kivi:</b>							
Hintaryhmä 4. <b>Ilmoita valitsemasi kivi:</b>							
<b>Laminaattitason muutos kvartsisitasoksi 30 mm (Silestone). Allas: BlancoClaron 500-U tai BlacoClaron 400-U (Lapetek)</b>		<b>Tilaus viimeistään: 23.4.2018 (3-7 krs) ja 14.5.2018 (8-12 krs)</b>					
Mattapinta. <b>Ilmoita valitsemasi taso:</b>		Asuntokohtainen tarjouspyyntö					
Kiillotettu pinta. <b>Ilmoita valitsemasi taso:</b>							

<b>Allas ja vihanneskori lautastelineellä (Lapetek)</b>		<b>Tilaus viimeistään: 23.4.2018 (3-7 krs) ja 14.5.2018 (8-12 krs)</b>				
Keittiön allas vaihdetaan BLANCOANDANO 500-IFA tai 400-IFA altaaksi		185 €				
Keittiön allas vaihdetaan BlancoDalago 6 helmenharmaa, alu-metallic tai anthrazit altaaksi. <b>Ilmoita altaan väri:</b>		130 €				
Keittiön allas vaihdetaan Blanco Claron 500, voidaan asentaa ainoastaan kivitasoihin.		273 €				
Lisävarusteeksi keittiön altaaseen astioiden kuivausteline / vihanneskori. Yleismalli altaan mitat täytyvät olla vähintään 308x405x133.		100 €				
<b>Kalusteisiin vaikuttavat kodinkoneet (AEG)</b>		<b>Tilaus viimeistään: 23.4.2018 (3-7 krs) ja 14.5.2018 (8-12 krs)</b>				
Astinpesukone 600mm, AEG F55340V11, kalustepeitteinen		242 €				
Astianpesukone 450mm, AEG F65412VI0P, kalustepeitteinen		234 €				
Kalustemikro 30cm, valkoinen, AEG MC1763E-W tai MC1753-W		343 €				
Kalustemikro 30cm, teräs, AEG MC1763E-M tai MC1753-M		343 €				
Jääkaappi-pakastin No Frost, AEG SCT71800S1, kalustepeitteinen		698 €				
Jääkaappi AEG SKD71800S1, pakastinkaappi AEG AGN71800S1, kalustepeitteinen setti/€		1 573 €				
<b>Liesikupu (Iloxair)</b>		<b>Tilaus viimeistään: 23.4.2018 (3-7 krs) ja 14.5.2018 (8-12 krs)</b>				
Ilox Slide 2E, ulosvedettävä. <b>Ilmoita etulistan väri:</b>		336 €				
<b>Kodinkoneet (AEG)</b>		<b>Tilaus viimeistään: 1.8.2018 (3-7 krs) ja 1.9.2018 (8-12 krs)</b>				
Induktiotaso viistoreunus, AEG HK634200FB		227 €				
Induktiotaso teräskehys, AEG HK634200XB		227 €				
Induktiotaso 600mm laajenevat tasot, AEG HKL65310XB		446 €				
Pyrolyysi-uuni paistomittarilla, teräs, AEG BP8500442M		337 €				
Pyrolyysi-uuni paistomittarilla, valkoinen, AEG BP8500442W		337 €				
Jääkaappi-pakastin No Frost, valkoinen, AEG SCT71800S1		168 €				
Pesukone, valkoinen, AEG L8FBK966E		750 €				
Kuivausrumpu, valkoinen, AEG T8DEP845E ja väliasennussarja STA9 hyllyllä, valkoinen, leveys 600 mm,		830 €				
Kuivaava pyykinpesukone Electrolux WD42A96160.		880 €				
<b>KOMEROT</b>						
<b>Komeromuutokset: makuuhuone/makuuhuoneet (Novart)</b>		<b>Tilaus viimeistään: 23.4.2018 (3-7 krs) ja 14.5.2018 (8-12 krs)</b>				
Komeroryhmän rungot vaihdetaan liukuovirunkoihin ja liukuovet asennetaan runkojen eteen. Komeroryhmä asennetaan asennuslevyjen päälle. Mahdolliset yläkaapit jää pois.						
Basic -ovi, kirkas peili ja kehys matta alumiini tai valkoinen. Ovien lukumäärä muutostyöinsinööriltä, hinta 547 €/jm. <b>Ilmoita kehyksen väri:</b>		Asuntokohtainen tarjouspyyntö				
Ovi opaailasi ja leveä alumiinikehys matta alumiini tai valkoinen. Ovien lukumäärä muutostyöinsinööriltä, hinta 677 €/jm. <b>Ilmoita kehyksen väri:</b>						
Basic -ovi, valkoinen mdf ja kehys matta alumiini tai valkoinen. Ovien määrä muutostyöinsinööriltä, hinta 452 €/jm. <b>Ilmoita kehyksen väri:</b>						

SEINÄT						
<b>Sävyn muutos</b>		<b>Tilaus viimestään: 23.4.2018 (3-7 krs) ja 14.5.2018 (8-12 krs)</b>				
Sävymaalaus, hinta/sävy. <b>Ilmoita sävy:</b>		270 € / sävy				
<b>Taulukisko (Pisla)</b>		<b>Tilaus viimestään: 1.8.2018 (3-7 krs) ja 1.9.2018 (8-12 krs)</b>				
Easy kattokiskosetti sisältää kiskon 2 m, 2 kpl ripustuskoukkuja vajjerilla.		119 € / 2 metriä				
Easy seinäkiskosetti sisältää kiskon 2 m, 2 kpl ripustuskoukkuja vajjerilla, päätytulpat.		119 € / 2 metriä				
LATTIAT						
<b>Parketit (Jalkalistat parketin sävyyn petsattu tai valkoiseksi maalattua puuta.</b>		<b>Tilaus viimestään: 23.4.2018 (3-7 krs) ja 14.5.2018 (8-12 krs)</b>				
Karelia, Tammi Electric Light, 3-sauvalauta, valkoiset jalkalistat						
Karelia, Tammi Story Sugar 188, 1-sauvalauta, valkoiset jalkalistat		Asuntokohtainen tarjouspyyntö				
Karelia, Saima Lumi, pystyviilurakenne, valkoiset jalkalistat.						
Karelia, Tammi Kartano Natur Vanilla Matt 138, 1-sauvalauta,sävytetyt jalkalistat.						
Karelia, Tammi Kartano Natur Matt 138, 1-sauvalauta, sävytetyt jalkalistat.						
Karelia, Tammi Kartano Stonewashed Ivory 188, 1-sauvalauta, harjattu ja öljytty						
Karelia, Tammi Natur 2S, 2-sauvalauta, lakattu						
Karelia, Tammi Kartano Natur Antique 138, 1-sauvalauta, antiikkiöljytty, tilausmalli						
Karelia, Tammi Kartano Rock Salt 138, 1-sauvalauta, petsattu/lakattu, tilausmalli						
Karelia, Tammi Kartano Black Pepper 188, 1-sauvalauta, petsattu/lakattu, tilausmalli						
SAUNA, PESUTILAT						
<b>Saunan valaistus</b>		<b>Tilaus viimestään: 20.3.2018 (3-7 krs) ja 24.4.2018 (8-12 krs)</b>				
Valokuituvalot saunan kattoon asennettuna, 7+1 kpl, Cariitti VP33-S832		1 150 €				
Valokuituvalot saunan lauteisiin asennettuna , 10+1 kpl, Cariitti VPL30-G211		1 174 €				
<b>Kiuas</b>		<b>Tilaus viimestään: 20.3.2018 (3-7 krs) ja 24.4.2018 (8-12 krs)</b>				
Cilindro PC66E -pilarikiuas erillisellä ohjauskeskuksella		840 €				
<b>Panelit ja lauteet</b>		<b>Tilaus viimestään: 23.4.2018 (3-7 krs) ja 14.5.2018 (8-12 krs)</b>				
Saunan seinien ja katon sekä kylpyhuoneen katon tervaleppäpanelointi, saunan oven tervaleppä karmit ja tervaleppälauteet, vakiomalli (lauderungot, valaisin ja ikkunakarmit kuusta).		Asuntokohtainen tarjouspyyntö				
Valaisimen sävytys		51 €				
Lauteen selkänöja (90+40+40+90) mm ja lauteen väliritilä: tervaleppä tai haapa		195 €				
<b>Ilmaita materiaali:</b>						
Seinäkaide: haapa tai tervaleppä tai kuusi <b>Ilmoita materiaali:</b>		68 €				
Kaksiosainen jakkara: haapa tai tervaleppä tai kuusi <b>Ilmoita materiaali:</b>		297 €				
Kylpyhuoneen katon lämpöhaapa- tai tervaleppäpanelointi		Asuntokohtainen tarjouspyyntö				
Kylpyhuoneen katon (kuusi) valkokuultolakkaus, peittävyys 20 %		Asuntokohtainen tarjouspyyntö				
Erillis-wc:n katon tervaleppäpanelointi		Asuntokohtainen tarjouspyyntö				
Erillis-wc:n katon (kuusi) valkokuultolakkaus, peittävyys 20 %		Asuntokohtainen tarjouspyyntö				



<b>Suihkusetit</b>		<b>Tilaus viimestään: 23.4.2018 (3-7 krs) ja 14.5.2018 (8-12 krs)</b>					
Mora INXX Shower System suihkusekoittaja 702616 ja suihkusetti 130008 tasosiivilöin (kromatut)		1 148 €					
<b>Suihkuseinät ja suihkunurkka</b>		<b>Tilaus viimestään: 1.8.2018 (3-7 krs) ja 1.9.2018 (8-12 krs)</b>					
Hietakari, Infinia 222 kaareva, kääntyvä suihkuseinä, alumiinirunko: matta/kiiltävä/valkoinen, lasi: kirkas/savu/chincilla/maito, korkeus 190cm, leveys tarkastettava kylpyhuonekohtaisesti. <b>Ilmoita valitsemasi lasin ja rungon väri:</b>		90 €					
Hietakari, Infinia 212x212 suorakulmainen suihkunurkka, alumiinirunko: matta/kiiltävä/valkoinen, lasi: kirkas/savu/chincilla/maito, korkeus 190c, leveys tarkastettava kylpyhuonekohtaisesti. <b>Ilmoita valitsemasi lasin ja rungon väri:</b>		439 €					
Hietakari, Infinia 222x222 kaareva suihkunurkka, alumiinirunko: matta/kiiltävä/valkoinen, lasi: kirkas/savu/chincilla/maito, korkeus 190cm, leveys tarkastettava kylpyhuonekohtaisesti. <b>Ilmoita valitsemasi lasin ja rungon väri:</b>		439 €					
<b>Korotettu wc-istuin</b>		<b>Tilaus viimestään: 23.4.2018 (3-7 krs) ja 14.5.2018 (8-12 krs)</b>					
Wc-istuimen muutos korkeaksi malliksi Ido Seven D. Istuinkorkeus 460 mm, väri valkoinen, istuimessa kova kansi.		98 €					
Korkeaan wc-istuimeen lisätään kyynärtuet Ido 61112. Kyynärtuki sisältää wc-paperitelineen. Tuet alumiinia, kädensijat muovipäällysteiset.		420 €					
<b>Tukikahvat (Väinö Korpinen)</b>		<b>Tilaus viimestään: 20.3.2018 (3-7 krs) ja 24.4.2018 (8-12 krs)</b>					
Animo tukikahva tuote 1626, pituus 800 mm, väri valkoinen.		178 €					
Animo tukikahva tuote 1621, pituus 450 mm, väri valkoinen.		169 €					
<b>Pyyhekuivaimet</b>		<b>Tilaus viimestään: 20.3.2018 (3-7 krs) ja 24.4.2018 (8-12 krs)</b>					
Pyyhekuivaaja Rej Design Tango EH 50744, sähkötoiminen, hinta €/kpl		959 €					
Pyyhekuivaaja Rej Design Tango EH 50130, sähkötoiminen, hinta €/kpl		1 064 €					
<b>Varusteet ja koukustot</b>		<b>Tilaus viimestään: 1.8.2018 (3-7 krs) ja 1.9.2018 (8-12 krs)</b>					
Tiger Melbourne wc-harjateline (2749.03), kromi, hinta €/kpl		52 €					
Tiger Melbourne koukusto (2746.03), kromi, hinta €/kpl		28 €					
Tiger Melbourne koukusto (2746.09), rst, hinta €/kpl		28 €					
Tiger Melbourne pyyhetanko (2736.03), kromi, hinta €/kpl		52 €					
Tiger Melbourne pyyhetanko (2736.09), harjattu rst, hinta €/kpl		52 €					
Tiger Melbourne hylly (2734.03), kromi, hinta €/kpl		59 €					
Tiger Melbourne wc-harjateline (2749.09), rst, hinta €/kpl		52 €					
Tiger Boston wc-paperiteline (3090), harjattu rst, hinta €/kpl		27 €					
Tiger Boston koukku (3098), harjattu rst, hinta €/kpl		58 €					
Tiger Boston iso koukku (3096), harjattu rst, hinta €/kpl		21 €					
Tiger Boston pyyhetanko (3086), harjattu rst, hinta €/kpl		89 €					

Tiger Boston hylly (3084), rst, hinta €/kpl		102 €				
Tiger Boston saippua-annostelija (3085), rst, hinta €/kpl		62 €				
Tiger Boston hammasmuki 1-os.(3076), rst, hinta €/kpl		48 €				
Tiger Boston hammasmuki 2-os.(3077), rst, hinta €/kpl		62 €				
Tiger Boston wc-harjateline (3099), rst, hinta €/kpl		91 €				
Tiger Items pyyheoksa (11001300), kromi, hinta €/kpl		85 €				
Tiger Items pyyheoksa (11001320), rst, hinta €/kpl		85 €				
<b>Esim. Väliovet (JELD-WEN)</b>						
<b>Tilaus viimestään: 23.4.2018 (3-7 krs) ja 14.5.2018 (8-12 krs)</b>						
Style 1, kennorakenteinen muotoonpuristettu 3-peilinen ovi		50 €	/ ovi. Ovimallien sopivuus ja kokonaishinta tarkistetaan asuntokohtaisesti tilattaessa.			
Style 2, kennorakenteinen muotoonpuristettu 6-ruutuinen lasiovi kirkaalla lasilla.		200 €	/ ovi			
Trend 301, massiivinen puukuitukomponenteista tehty suoralinjainen 1-peilinen ovi		90 €	/ ovi			
Trend 302K, massiivinen puukuitukomponenteista tehty suoralinjainen 1-peilinen lasiovi <b>kirkaalla lasilla.</b>		270 €	/ ovi			
Trend 302S, massiivinen puukuitukomponenteista tehty suoralinjainen 1-peilinen lasiovi <b>satiinisela lasilla.</b>		270 €	/ ovi			
<b>PARVEKE</b>						
<b>Parvekeverhot Visor Queen, väri harmaa</b>						
<b>Tilaus viimestään: 1.8.2018 (3-7 krs) ja 1.9.2018 (8-12 krs)</b>						
Parvekeverhot		Asuntokohtainen tarjouspyyntö				
<b>Parvekkeen puuritiä parvekematon tilalle</b>						
<b>Tilaus viimestään: 1.8.2018 (3-7 krs) ja 1.9.2018 (8-12 krs)</b>						
Rullattava lattiaritiä, lämpökäsitelty mänty, 19x92 mm, ruskea sävy, neliöhinta		130 €/m2, lisäksi muotoiluhinta 50 €/kpl riippuen parvekkeen mallista (kulmat ja pilarit).				
<b>Parvekkeen infralämmitin (Huomioi tilausaika runkovaiheessa)</b>						
<b>Tilaus viimestään: 9.1.2018 (3-7 krs) ja 10.4.2018 (8-12 krs)</b>						
Parvekkeelle asennetaan Infralämmitin Frico CIR-110, teho 1000 W, ajastimella		624 €				
<b>MUUT VARUSTEET</b>						
<b>Turvavarusteet</b>						
<b>Tilaus viimestään: 1.8.2018 (3-7 krs) ja 1.9.2018 (8-12 krs)</b>						
Turvalukko. Lukitus vain ulkopuolelta. Sarjoitettu asunnon avaimella. Ei sarjoiteta yleisavaimelle. Jos halutaan sarjoitus yleisavaimelle, asiasta ilmoitettava erikseen.		337 €				
Ovisilmä		40 €				
Varmuusketju		30 €				

# Muutostyötilaus

Asunto-osakeyhtiö: Oulun Pillipiipari

Asunnon numero: \_\_\_\_\_

Ostaja/ostajat: \_\_\_\_\_

Nykyinen osoite: \_\_\_\_\_

Puhelin: \_\_\_\_\_

Sähköposti: \_\_\_\_\_

Päivämäärä: \_\_\_\_\_

Allekirjoitus: \_\_\_\_\_

Muuta huomioitavaa: \_\_\_\_\_

Palautus: Muutostyöaikataulun mukaisesti YIT Asuntomyyntiin,  
sähköpostilla muutostyöinsinöörille(hannele.leppaniemi@yit.fi)  
tai postitse osoitteeseen

YIT Rakennus Oy / Talonrakennus Pohjois-Suomi  
Hannele Leppäniemi  
Pitkäsillankatu 20 C  
67100 Kokkola